

Canon

Utilisation de ce manuel
Impression du manuel

MP640 series

Manuel en ligne

MC-4195-V1.00



Guide d'utilisation de base

Fournit un récapitulatif de ce produit.

Guide d'utilisation avancée

Décrit en détail la fonction de ce produit.

Dépannage



Contenu

❖ Présentation de la machine

Principaux composants
 Comment parcourir les menus de l'écran LCD ?

❖ Impression à partir d'une carte mémoire

Impression des photos enregistrées sur la carte mémoire ou la clé USB flash
 Utilisation de différentes fonctions
 Insertion de la carte mémoire
 Insertion de la clé USB flash

❖ Copie

Copie de documents
 Utilisation de diverses fonctions de copie

❖ Impression de photos à partir de tirages papier

Retirage de photos imprimées
 Utilisation de différentes fonctions

❖ Numérisation

Transfert des données numérisées vers l'ordinateur
 Utilisation de diverses fonctions de numérisation

❖ Impression depuis votre ordinateur

Impression de photos (Easy-PhotoPrint EX)
 Impression de documents (Windows)
 Impression de documents (Macintosh)

❖ Autres utilisations

Impression de formats modèles tels que du papier bloc-notes
 Impression de photos directement à partir d'un appareil photo numérique ou d'un téléphone portable
 Paramètres de la machine
 Applications logicielles utiles

❖ Chargement du papier / des originaux

Chargement du papier
 Chargement des originaux

❖ Procédures d'entretien

Remplacement d'un réservoir d'encre
 L'impression devient pâle ou les couleurs ne s'impriment plus correctement
 Nettoyage du rouleau d'entraînement du papier
 Nettoyage de la zone de contact de la cassette

❖ Annexe

Conditions légales d'utilisation de ce produit et des images
 Conseils d'utilisation de votre machine

Présentation de la machine

Cette section présente les composants de la machine ainsi que les opérations de base à connaître avant toute utilisation.

Principaux composants

[Face avant](#)

[Face arrière](#)

[Vue de l'intérieur](#)

[Panneau de contrôle](#)

Comment parcourir les menus de l'écran LCD ?

[Sélection de menus dans l'écran Page d'accueil](#)

[Sélection des paramètres de configuration](#)

[Autres opérations](#)



[↑ Haut de la page](#)

Principaux composants

- ➔ Face avant
- ➔ Face arrière
- ➔ Vue de l'intérieur
- ➔ Panneau de contrôle

■ Face avant

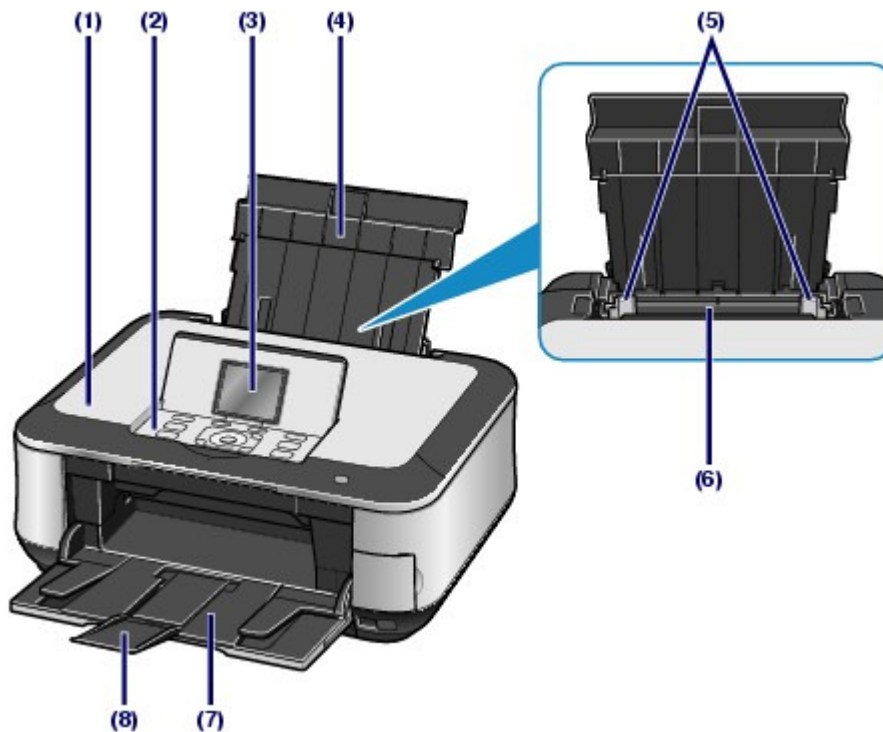

(1) Capot de documents

S'ouvre pour vous permettre de placer un original sur la vitre d'exposition.

(2) Panneau de contrôle

Permet de modifier les paramètres de la machine ou d'utiliser la machine.

Reportez-vous à la section [Panneau de contrôle](#).

(3) Écran LCD (affichage à cristaux liquides)

Affiche des messages, des sélections de menu et l'état de fonctionnement de la machine. Vous pouvez afficher un aperçu des photos sur l'écran LCD avant de les imprimer.



Remarque

- L'écran LCD s'éteint si la machine n'est pas utilisée pendant 5 minutes environ. Pour rétablir l'affichage, appuyez sur n'importe quel bouton excepté le bouton **Marche** ou lancez une impression.

(4) Support papier

Se réhausse et s'incline vers l'arrière pour vous permettre de charger du papier dans le réceptacle arrière.

(5) Guides papier

Se déplacent pour vous permettre de les aligner avec les deux côtés de la pile de papier.

(6) Réceptacle arrière

Permet de charger le papier photo ou les enveloppes acceptées par la machine. Plusieurs feuilles de papier, de même format et de même type, peuvent être chargées simultanément, et la machine est automatiquement

alimentée par une seule feuille à la fois.

Reportez-vous à la section [Chargement du papier](#).

(7) Bac de sortie papier

S'ouvre automatiquement au démarrage d'une impression ou d'une copie pour réceptionner la feuille imprimée.

(8) Extension du bac de sortie papier

S'ouvre pour réceptionner les impressions. Ouvrez cette extension lors d'une impression ou d'une copie.



(9) Vitre d'exposition

Permet de placer un original à copier ou à numériser.

(10) Cassette

Chargez une feuille de papier ordinaire au format A4, B5, A5 ou Lettre et insérez-la dans la machine. Plusieurs feuilles de papier ordinaire de même format peuvent être chargées simultanément et l'alimentation s'effectue automatiquement, une seule feuille à la fois.

Reportez-vous à la section [Chargement du papier](#).

(11) Port d'impression directe

Permet de connecter des périphériques compatibles PictBridge (ex. : appareil photo numérique, adaptateur Bluetooth BU-30* en option, etc.) pour imprimer directement à partir de ces derniers.

Reportez-vous à la section [Impression de photos directement à partir d'un appareil photo numérique ou d'un téléphone portable](#).

Vous pouvez également insérer une clé USB flash dans ce port.

Reportez-vous à la section [Insertion de la clé USB flash](#).

* La législation de certains pays n'autorise pas la commercialisation de l'adaptateur Bluetooth. Pour plus d'informations, contactez le centre de service.

Avertissement

- Ne connectez au port d'impression directe de la machine aucun équipement autre qu'un périphérique compatible PictBridge, un adaptateur Bluetooth BU-30 en option et des clés USB flash au risque de provoquer un incendie, une électrocution ou d'endommager la machine.

Important

- Ne touchez pas le boîtier métallique.
- N'utilisez pas de câble USB d'une longueur supérieure à 10 pieds/3 mètres pour connecter tout périphérique compatible PictBridge à la machine, car cela peut compromettre le fonctionnement des autres périphériques.

(12) Port infrarouge

Utilisez ce port pour effectuer une impression à partir d'un téléphone mobile avec technologie de communication sans fil par infrarouge.

Reportez-vous à la rubrique [Impression de photos à partir d'un périphérique de communication sans fil](#).

(13) Capot de l'emplacement de carte

S'ouvre pour insérer une carte mémoire.

Reportez-vous à la section [Insertion de la carte mémoire](#).

(14) Bouton de détection de l'unité de numérisation

Verrouille l'unité de numérisation (capot de l'imprimante) lorsque le capot de documents est ouvert. Ce bouton est enfoncé lorsque le capot de documents est fermé afin que vous puissiez ouvrir l'unité de numérisation (capot de l'imprimante). (Vous n'avez pas besoin de toucher ce bouton.)

Pour obtenir des informations sur l'unité de numérisation (capot), reportez-vous à la section [Unité de numérisation \(capot\)](#).

■ Face arrière

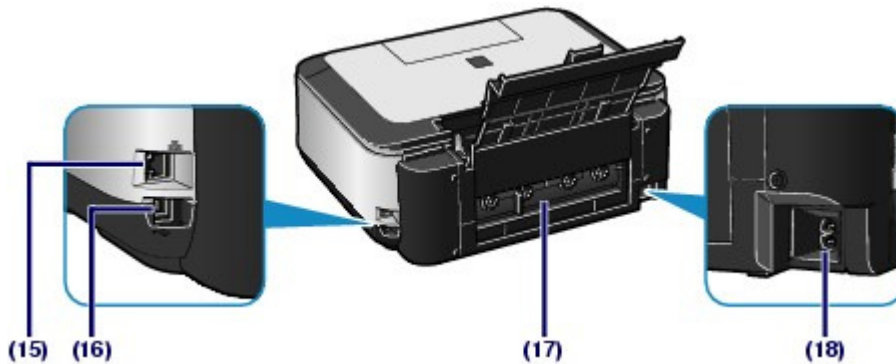

(15) Connecteur de réseau câblé

Permet de brancher le câble réseau pour connecter la machine à un réseau local.

▶ Important

- Ne touchez pas le boîtier métallique.

📖 Remarque

- Retirez la protection du connecteur de réseau avant de connecter le câble réseau.

(16) Port USB

Permet de brancher le câble USB pour connecter la machine à un ordinateur.

▶ Important

- Ne touchez pas le boîtier métallique.
- Vous ne devez ni brancher, ni débrancher le câble USB lorsque la machine effectue une impression à partir de l'ordinateur ou numérise des documents originaux vers celui-ci.

(17) Capot arrière

Détachez ce capot pour éliminer tout bouchage papier.

(18) Connecteur de cordon d'alimentation

Permet de connecter le cordon d'alimentation fourni.

■ Vue de l'intérieur

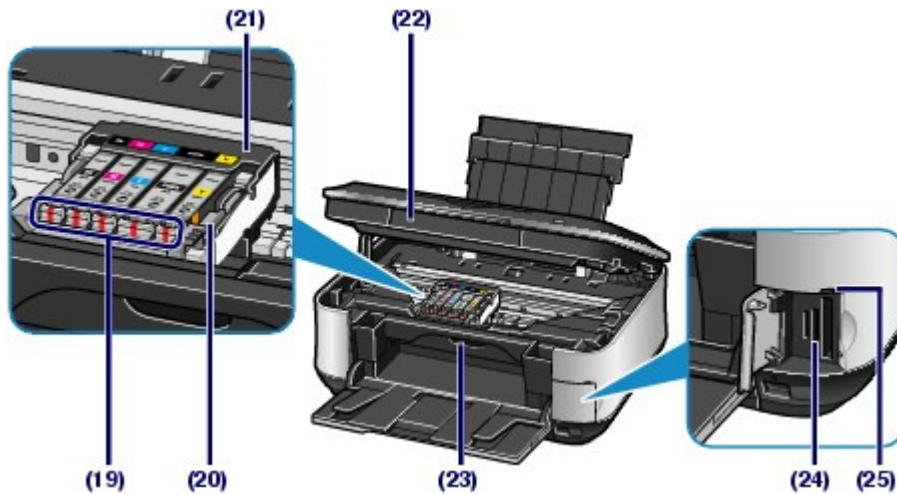

(19) Voyants d'encre

S'allume ou clignote en rouge pour indiquer l'état du réservoir d'encre.

Reportez-vous à la section [Vérification du niveau d'encre](#).

(20) Levier de verrouillage de tête d'impression

Verrouille la tête d'impression.

Important

- Ne tirez pas sur ce levier une fois la tête d'impression installée.

(21) Support de tête d'impression

Installez le support de tête d'impression.

(22) Unité de numérisation (capot)

Permet de numériser des originaux. S'ouvre pour permettre le remplacement des cartouches d'encre, la vérification des voyants d'encre ou le retrait d'un papier coincé. Lorsque vous ouvrez l'unité de numérisation (capot), veillez à ce que le capot de documents soit fermé.

(23) Panneau interne

Fermez-le lors de l'impression.

(24) Emplacement de carte

Permet d'insérer une carte mémoire.

Reportez-vous à la section [Insertion de la carte mémoire](#).

(25) Voyant Accès

S'allume ou clignote pour indiquer l'état de la carte mémoire.

Reportez-vous à la section [Insertion de la carte mémoire](#).

Remarque

- Pour plus d'informations sur l'installation de la tête d'impression et des réservoirs d'encre, reportez-vous au manuel imprimé : *Démarrage*.

■ Panneau de contrôle

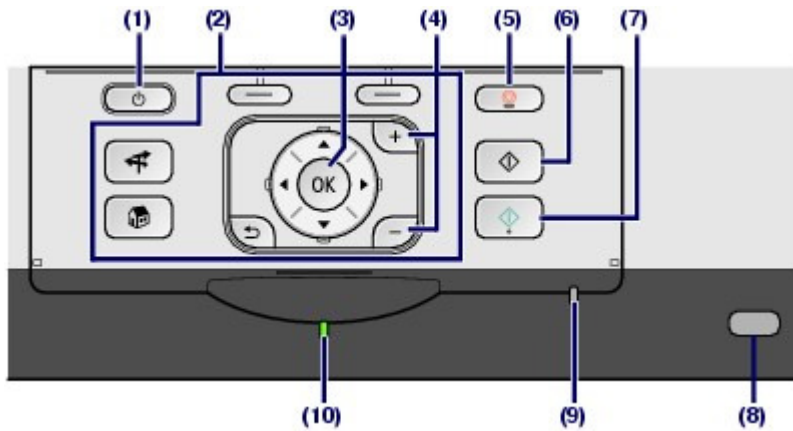

(1) Bouton Marche

Permet d'activer ou de désactiver l'alimentation de la machine. Avant d'activer l'alimentation, assurez-vous que le capot de documents est fermé.

Important

Débranchement de la prise secteur

- Lorsque vous débranchez la prise secteur après avoir coupé l'alimentation, vérifiez que le voyant d'**alimentation** est bien éteint. Si la prise est débranchée alors que le voyant d'**alimentation** est toujours allumé ou clignote, l'imprimante risque de ne plus pouvoir imprimer correctement dans la mesure où la tête d'impression n'est pas protégée.

(2) Boutons à utiliser lors de la navigation dans les menus de l'écran LCD

Reportez-vous à la section [Comment parcourir les menus de l'écran LCD ?](#)

(3) Bouton OK

Permet de sélectionner un menu ou un paramètre.

Reportez-vous à la section [Comment parcourir les menus de l'écran LCD ?](#)

Permet de résoudre une erreur pendant une tâche d'impression ou de reprendre le fonctionnement normal de la machine après avoir supprimé un bouchage papier.

(4) Boutons [+] [-]

Permet d'indiquer le nombre d'exemplaires à imprimer ou copier.

(5) Bouton Arrêt

Permet d'annuler une tâche d'impression, de copie ou de numérisation en cours.

(6) Bouton Noir

Permet de lancer une copie, une numérisation ou autre en noir et blanc.

(7) Bouton Couleur

Permet de lancer une impression, une copie ou une numérisation en couleur.

(8) Voyant Wi-Fi

S'allume ou clignote en bleu pour indiquer l'état du réseau sans fil.

S'allume : Réseau sans fil actif est sélectionné.

Clignote : impression ou numérisation sur un réseau sans fil. Clignote également lors de la recherche d'un point d'accès au réseau sans fil, pendant la configuration, et lors de la connexion au point d'accès.

(9) Voyant d'alarme

S'allume ou clignote en orange en cas d'erreur ou lorsqu'il n'y a plus de papier ou d'encre.

(10) Voyant d'alimentation

S'allume en vert après avoir clignoté lors de la mise sous tension.



Comment parcourir les menus de l'écran LCD ?

Cette machine vous permet d'imprimer des photos enregistrées sur une carte mémoire ou sur une clé USB flash, d'effectuer des copies ou de numériser un original sans avoir recours à un ordinateur. Pour faire fonctionner la machine, faites tourner la **molette de défilement facile** sur le panneau de contrôle ou appuyez sur les boutons ▲, ▼, ◀ ou ▶ sur la **molette de défilement facile** pour naviguer dans les menus ou sélectionner des paramètres de l'écran LCD, puis appuyez sur le bouton **OK**.

Cette section décrit les opérations de base pour parcourir les menus à partir de l'écran **Page d'accueil** et sélectionner les paramètres nécessaires pour l'impression.

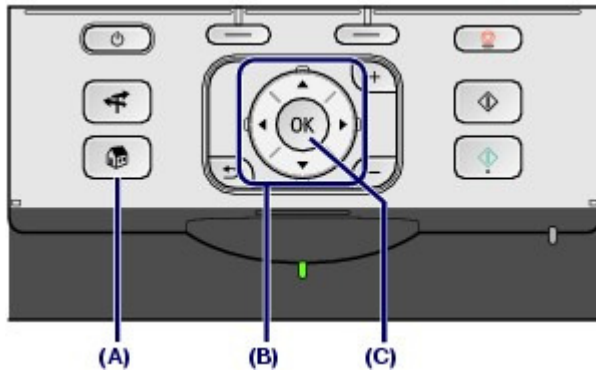

Utilisation de la molette de défilement facile (B)

La **molette de défilement facile** permet de sélectionner des menus ou des paramètres.

La **molette de défilement facile** peut être utilisée de deux manières. Vous pouvez faire fonctionner la machine de l'une ou l'autre manière.

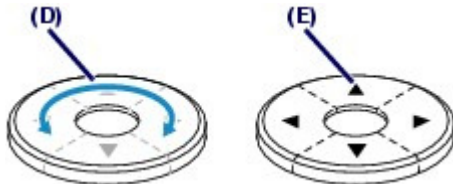

(D) Faites tourner la **molette de défilement facile** du bout du doigt pour sélectionner des options.
Ou

(E) Appuyez sur les boutons ▲, ▼, ◀ ou ▶ pour sélectionner des options.

Lorsqu'il est indiqué dans ce guide que les boutons ▲, ▼, ◀ ou ▶ peuvent être utilisés, cela est également indiqué dans la procédure d'utilisation par la mention « la **molette de défilement facile** (le bouton ▲ ou ▼) ».

■ Sélection de menus dans l'écran Page d'accueil

L'écran **Page d'accueil** apparaît à la mise sous tension de l'appareil ou lorsque vous appuyez sur le bouton **Page d'accueil**.

Pour lancer une copie, une numérisation ou une impression de photos à partir d'une carte mémoire ou d'une clé USB flash, sélectionnez le menu approprié dans l'écran **Page d'accueil**.

1. Appuyez sur le bouton **Page d'accueil** (A).

L'écran **Page d'accueil** apparaît.

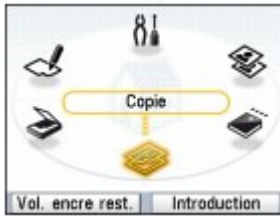

2. Pour sélectionner le menu à utiliser, tournez la **molette de défilement facile** (B), puis appuyez sur le bouton **OK** (C).

Pour sélectionner le menu, vous pouvez également utiliser le bouton ◀ ou ▶ de la **molette de défilement facile** (B).

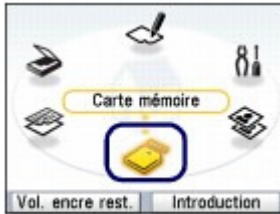

L'écran du menu sélectionné s'affiche.

Les menus suivants sont accessibles à partir de l'écran **Page d'accueil**.

Copie  :

Vous pouvez modifier l'échelle de reproduction, ou effacer le cadre noir ou l'ombre de la reliure lorsque vous copiez un livre. Vous pouvez également copier un original dans diverses mises en page.

Reportez-vous à la section [Copie](#).

Carte mémoire  :

Vous pouvez imprimer les photos enregistrées sur la carte mémoire de votre appareil photo numérique ou sur une clé USB flash.

Reportez-vous à la section [Impression à partir d'une carte mémoire](#).

Retirage photo facile  :

Vous pouvez numériser des photos imprimées, puis les réimprimer très facilement. Vous pouvez spécifier le nombre de copies pour chaque photo. Vous pouvez aussi imprimer des photos sur papier autocollant.

Reportez-vous à la section [Impression de photos à partir de tirages papier](#).

Paramètres  :

Vous pouvez conserver les paramètres de la machine, les modifier, configurer le réseau sans fil ou imprimer les formats modèles tels que du papier bloc-notes, etc.

Reportez-vous à la section [L'impression devient pâle ou les couleurs ne s'impriment plus correctement](#), [Nettoyage du rouleau d'entraînement du papier](#), [Paramètres de la machine](#) ou [Impression de formats modèles tels que du papier bloc-notes](#).

Pour plus d'informations sur la configuration du réseau sans fil, reportez-vous au manuel imprimé : *Démarrage*.

Index photo  :

Vous pouvez aisément imprimer des photos enregistrées sur une carte mémoire ou sur une clé USB flash en utilisant l'index photo.

Reportez-vous à la section [Impression à partir d'un index photo](#).

Numériser  :

A l'aide du panneau de contrôle, vous pouvez transférer vers votre ordinateur des données numérisées ou les enregistrer sur une carte mémoire ou une clé USB flash insérée dans la machine.

Reportez-vous à la section [Numérisation](#).

■ Sélection des paramètres de configuration

Selon le menu sélectionné, l'écran affiché diffère, mais la procédure reste la même.

Cette section décrit la procédure à suivre pour sélectionner un paramètre, en utilisant comme exemple la modification de la qualité d'impression dans l'écran de confirmation d'impression sous Sélec. et impr. dans le menu Carte mémoire.

1. Utilisez la **molette de défilement facile** (le bouton ▲ ou ▼) (B) pour sélectionner Standard, puis appuyez sur le bouton **OK** (C).



2. Utilisez la **molette de défilement facile** (le bouton ▲ ou ▼) pour sélectionner Haute (qualit-priorit), puis appuyez sur le bouton **OK**.



L'écran revient à l'écran de confirmation d'impression sous Sélec. et impr..



■ Autres opérations

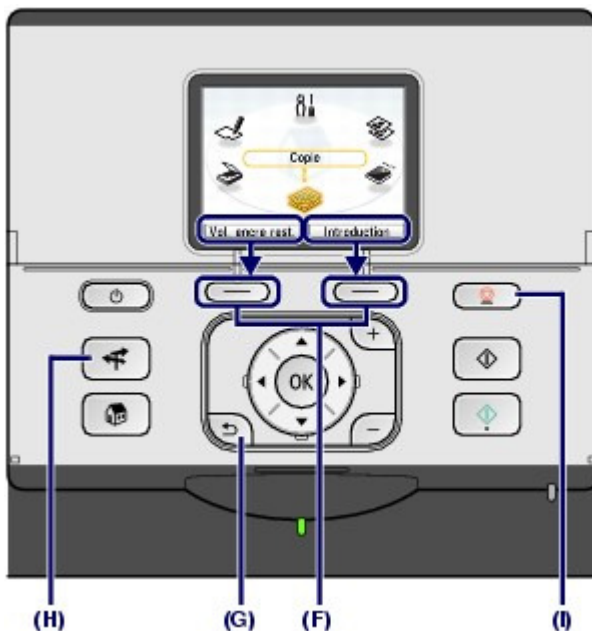

- Sélection d'éléments dans la partie inférieure de l'écran LCD

Vous pouvez utiliser les deux boutons **Fonction** (F) pour sélectionner des éléments affichés en bas de l'écran LCD.

Vous pouvez appuyer sur le bouton **Fonction** de droite pour sélectionner l'élément à droite et sur le bouton **Fonction** de gauche pour sélectionner l'élément à gauche. Les éléments affichés varient en fonction de l'écran.

● Retour à l'écran précédent

Pour revenir à l'écran précédent, appuyez sur le bouton **Précédent** (G).

● Utilisation simplifiée des fonctions fréquemment utilisées

Utilisez le bouton **NAVI** (H) pour exécuter facilement les fonctions fréquemment utilisées, en suivant simplement les instructions affichées à l'écran. Vous pouvez également afficher les informations sur les fonctions ou les instructions sur le chargement du papier.

1. Appuyez sur le bouton **NAVI** (H).

L'écran NAVI apparaît.



Remarque

- Si vous appuyez sur le bouton **Précédent** alors que l'écran NAVI apparaît, l'affichage revient à l'écran **Page d'accueil**.

2. Utilisez la **molette de défilement facile** (le bouton ▲ ou ▼) pour sélectionner l'élément, puis appuyez sur le bouton **OK**.

Suivez les instructions à l'écran.

● Annulation d'une impression, d'une copie ou d'une numérisation

Vous pouvez appuyer sur le bouton **Arrêt** (I) pour annuler une impression, une copie ou une numérisation en cours.



Impression à partir d'une carte mémoire

Vous pouvez afficher sur l'écran LCD un aperçu de chaque photo depuis une carte mémoire ou une clé USB flash pour sélectionner et imprimer la photo voulue.

Vous pouvez également imprimer vos photos préférées selon diverses présentations ou les utiliser pour réaliser un calendrier ou un autocollant.

Impression des photos enregistrées sur la carte mémoire ou la clé USB flash

[Modification des paramètres](#)

Utilisation de différentes fonctions

[Impression de photos dans divers formats](#)

[Changement de l'affichage](#)

[Découpage de photos / recherche de photos par date](#)

[Correction des images](#)

[Impression des photos avec la date de prise de vue ou le numéro de fichier](#)

Insertion de la carte mémoire

[Avant d'insérer la carte mémoire](#)

[Insertion de la carte mémoire](#)

[Retrait de la carte mémoire](#)

Insertion de la clé USB flash

[Insertion de la clé USB flash](#)

[Retrait de la clé USB flash](#)



[↑ Haut de la page](#)

[Contenu](#) > [Impression à partir d'une carte mémoire](#) > Impression des photos enregistrées sur la carte mémoire ou la clé USB flash

Impression des photos enregistrées sur la carte mémoire ou la clé USB flash

Affichez un aperçu de chaque photo à partir de la carte mémoire ou de la clé USB flash sur l'écran LCD pour sélectionner et imprimer la photo voulue.

Cette section décrit la procédure d'impression de photos sans bordure sur du papier photo au format 4" x 6" / 10 x 15 cm.

Reportez-vous aux notes et à la procédure décrite à la page de référence.



Vous devez préparer :

Carte mémoire sur laquelle des photos sont enregistrées. Reportez-vous à la section [Avant d'insérer la carte mémoire](#).



Clé USB flash sur laquelle des photos sont enregistrées. Reportez-vous à la section [Insertion de la clé USB flash](#).



Le papier pour l'impression photo. Reportez-vous à la section [Types de support pouvant être utilisés](#).



1. Préparez l'impression.

(1) Mettez l'imprimante sous tension.

Reportez-vous à la section [Panneau de contrôle](#).

(2) Chargez le papier.

Reportez-vous à la section [Chargement du papier](#).

Nous chargeons du papier photo 4" x 6" / 10 x 15 cm dans le réceptacle arrière.

Remarque

- Chargez du papier ordinaire de format A4 ou Lettre dans la cassette. Les autres types ou formats de papier doivent être chargés dans le réceptacle arrière.

- (3) Ouvrez le bac de sortie papier avec précaution et déployez l'extension du bac de sortie papier.

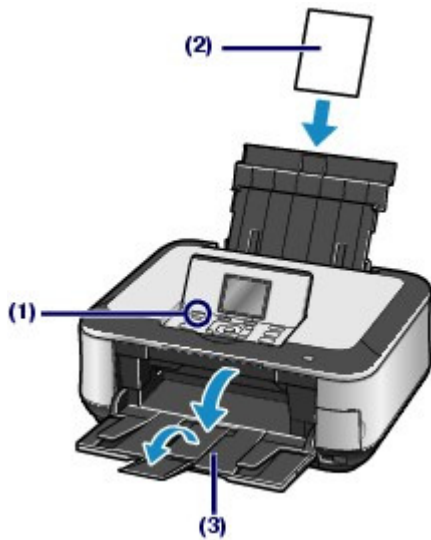

2. Insérez une carte mémoire ou une clé USB flash.

- (1) Sélectionnez Carte mémoire  dans l'écran **Page d'accueil**, puis appuyez sur le bouton **OK**.

Reportez-vous à la section [Sélection de menus dans l'écran Page d'accueil](#).

- (2) Choisissez Sélec. et impr.  et appuyez sur le bouton **OK**.

- (3) Insérez la carte mémoire ou la clé USB flash.

Carte mémoire :

Insérez-la EN ORIENTANT LE CÔTÉ PORTANT L'ÉTIQUETTE VERS LA GAUCHE dans l'emplacement de carte. Pour plus d'informations sur les types de carte mémoire compatibles avec la machine et savoir où les insérer, reportez-vous à la section [Insertion de la carte mémoire](#).

Clé USB flash :

Insérez-la dans le port d'impression directe. Reportez-vous à la section [Insertion de la clé USB flash](#).

L'écran de sélection des photos apparaît.

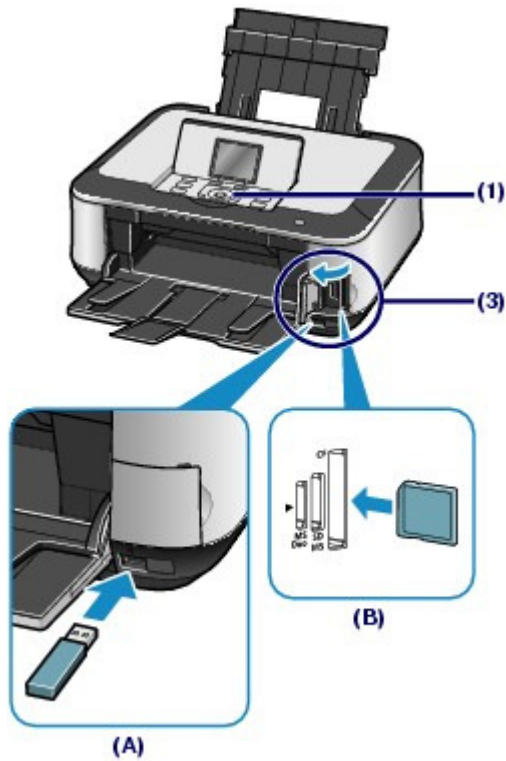

(A) Clé USB flash

(B) Carte mémoire



Remarque

- Si vous insérez une carte mémoire ou une clé USB flash lorsque l'écran **Page d'accueil** ou un écran Copie et Retirage photo facile apparaît, l'écran de sélection des photos pour l'option Sélec. et impr. du menu Carte mémoire peut s'afficher.
- Outre la fonction Sélec. et impr., d'autres fonctions d'impression utiles sont disponibles. Reportez-vous à la section [Utilisation de différentes fonctions](#).
- N'insérez pas simultanément une carte mémoire et une clé USB flash. De même, n'insérez pas simultanément deux cartes mémoire.
- Lorsque le paramètre Attribut lecture/écriture est défini sur Ecr. depuis PC USB ou Ecr. depuis PC LAN vous ne pouvez pas imprimer de données image à partir de la carte mémoire à l'aide du panneau de contrôle de la machine. Pour imprimer des données image à partir de la carte mémoire, sélectionnez Paramètres avancés sous Param. périphérique dans le menu Paramètres de l'écran **Page d'accueil**, et définissez le paramètre Attribut lecture/écriture sur Lect. seule depuis PC.
Pour plus d'informations, reportez-vous au manuel en ligne : [Guide d'utilisation avancée](#).
* Vous pouvez imprimer des données d'image à partir de la clé USB flash quel que soit le paramètre défini dans Attribut lecture/écriture.

3. Sélectionnez les photos à imprimer.

- (1) Utilisez la **molette de défilement facile** (le bouton ◀ ou ▶) (C) pour afficher la photo à imprimer.

Remarque

-  peut apparaître sur l'écran LCD pendant la lecture des photos. Si vous utilisez la **molette de défilement facile** (le bouton ◀ ou ▶) pour afficher la photo alors que l'icône  s'affiche dans l'écran LCD, la photo voulue risque de ne pas être sélectionnée.

- (2) Appuyez sur le bouton [+] ou [-] (D) pour indiquer le nombre de copies.

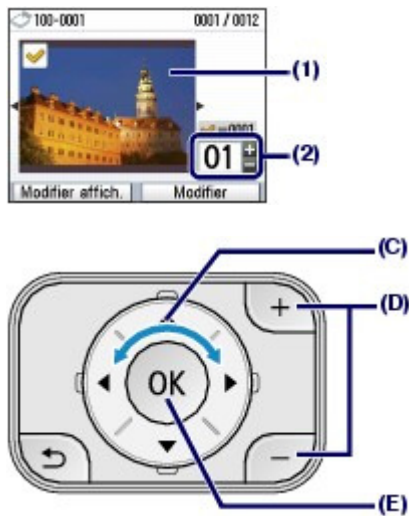

- (3) Répétez les procédures (1) et (2) pour spécifier le nombre de copies pour chaque photo.

Remarque

Autres options

- Pour modifier l'affichage des photos, reportez-vous à la section [Changement de l'affichage](#).
- Pour découper des photos (Rognage), reportez-vous à la section [Découpage de photos / recherche de photos par date](#).
- Pour rechercher des photos par date (Rechercher), reportez-vous à la section [Découpage de photos / recherche de photos par date](#).

- (4) Appuyez sur le bouton **OK** (E).
L'écran de confirmation d'impression s'affiche.

4. Lancez l'impression.

- (1) Vérifiez la taille de page, le type de support, la qualité d'impression, etc.

Nous confirmons ici que l'option 10x15cm(4"x6") est sélectionnée comme Format page et que le papier photo chargé est sélectionné comme Type de support.

Pour modifier les paramètres, utilisez la **molette de défilement facile** (le bouton ▲ ou ▼) (F) pour sélectionner l'élément à modifier, puis appuyez sur le bouton **OK** (G).

Reportez-vous aux sections [Sélection des paramètres de configuration](#) et [Modification des paramètres](#).

Remarque

- Lorsque Papier ordinaire est sélectionné comme Type de support et A4 ou LTR(8,5"x11") comme Format page, Alim. papier est paramétrée sur Cassette.
Lorsque vous choisissez d'autres types ou formats de papier, l'alimentation papier est paramétrée sur Réceptacle arrière.
Assurez-vous que le papier sélectionné est chargé dans l'alimentation papier appropriée.

- (2) Vérifiez le nombre de feuilles à utiliser pour l'impression des photos sélectionnées.
- (3) Appuyez sur le bouton **Fonction** de droite (H) pour sélectionner Vérifier photo et vérifiez les photos sélectionnées et le nombre de copies pour chaque photo.
Appuyez sur le bouton **OK** (G) pour revenir à l'écran de confirmation d'impression.

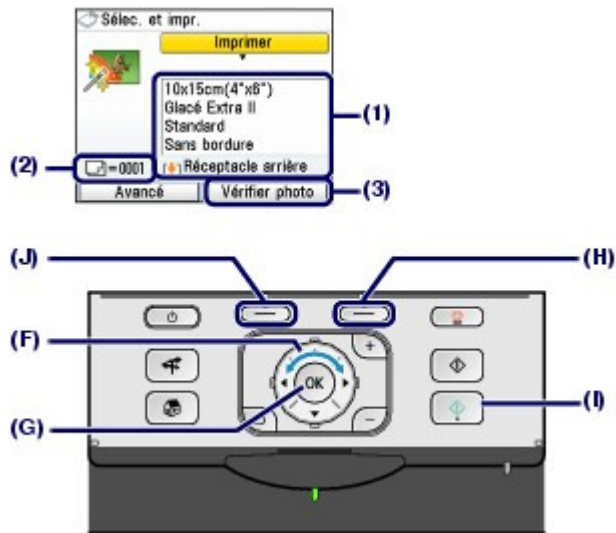

- (4) Appuyez sur le bouton **Couleur (I)**.
La machine commence à imprimer les photos.

Remarque

- Si vous appuyez sur le bouton **Fonction** de gauche (J) pour sélectionner Avancé, Paramètre date, Para. n° fichier et Correction auto. photos s'affichent. Vous pouvez corriger des photos automatiquement ou manuellement si vous sélectionnez l'option Correction auto. photos. reportez-vous à la section [Utilisation de différentes fonctions](#) .
- Pour annuler l'impression, appuyez sur le bouton **Arrêt**.
- L'impression ne démarre pas si vous appuyez sur le bouton **Noir**.
- Vous pouvez afficher l'écran du Menu carte mémoire et sélectionner d'autres fonctions d'impression, en appuyant sur le bouton **Précédent** une fois l'impression terminée. Si vous appuyez sur le bouton **Page d'accueil** ou si vous retirez la carte mémoire ou la clé USB flash, l'écran **Page d'accueil** apparaît.
- Pour retirer la carte mémoire, reportez-vous à la section [Retrait de la carte mémoire](#).
Pour retirer la clé USB flash, reportez-vous à la section [Retrait de la clé USB flash](#) .

■ Modification des paramètres

Vous pouvez utiliser la **molette de défilement facile** (le bouton ▲ ou ▼) pour modifier les paramètres d'impression tels que le format de page, le type de support ou la qualité d'impression. Pour la configuration, reportez-vous à la section [Sélection des paramètres de configuration](#) .



- (1) **Format page**
Sélectionnez le format de page du papier à imprimer : 10x15cm(4"x6"), A4, etc.
- (2) **Type de support**
Sélectionnez le type de support du papier à imprimer : Glacé Extra II, Papier ordinaire, etc.

Remarque

- Si vous ne sélectionnez pas correctement la taille de page et le type de support, la machine risque d'utiliser le papier provenant de la mauvaise source d'alimentation papier ou de ne pas imprimer avec la qualité d'impression voulue. Reportez-vous à la section [Alimentation papier - Chargement du papier](#) .

- (3) **Qualité d'impr.**
Réglez la qualité d'impression : Haute (qualit-priorit) ou Standard.

(4) Impr. sans bord.

Sélectionnez l'impression avec ou sans bordure : Avec bordure ou Sans bordure.

Remarque

- Lorsque Papier ordinaire est sélectionné comme Type de support, vous ne pouvez pas sélectionner Sans bordure.
- Si le rapport entre la hauteur et la largeur est très différent de celui des données d'image lorsque l'option Sans bordure est sélectionnée, une partie de l'image risque de ne pas être imprimée, selon le format de support utilisé.

(5) Alim. papier

L'alimentation papier associée au format de page et au type de support sélectionnés apparaît à l'écran.

Lorsque le format A4 ou Lettre est sélectionné, la source d'alimentation Cassette apparaît.

Lorsque vous choisissez d'autres types ou formats de papier, l'alimentation papier est paramétrée sur Réceptacle arrière.

Assurez-vous que le papier sélectionné est chargé dans l'alimentation papier affichée à l'écran.



Pour plus d'informations sur le paramétrage de l'alimentation papier, reportez-vous au manuel en ligne : [Guide d'utilisation avancée](#).

Remarque

- Tous les paramètres tels que le format de page, le type de support, la qualité d'impression, la correction d'image, l'impression sans bordure, etc. sont conservés. Ils apparaîtront lors de la prochaine sélection du Menu carte mémoire, même si l'appareil est mis hors tension puis remis sous tension.
- Selon les fonctions, certaines options ne peuvent pas être spécifiées en même temps.

Impression à partir d'un index photo

Les miniatures de photos enregistrées sur la carte mémoire ou la clé USB flash sont imprimées sur du papier au format A4 ou Lettre : il s'agit de l'index photo. Cet index vous permet de sélectionner les photos, le nombre de copies, le format de page, etc. , puis de les imprimer.

Sélectionnez Index photo  dans l'écran **Page d'accueil**, puis Impr. index photo  .
Pour plus d'informations, reportez-vous au manuel en ligne : [Guide d'utilisation avancée](#) .



Guide d'utilisation de base

■ Guide d'utilisation avancée ■ Dépannage

[Contenu](#) > [Impression à partir d'une carte mémoire](#) > Utilisation de différentes fonctions

Utilisation de différentes fonctions

Vous pouvez imprimer des photos de diverses façons lorsque vous sélectionnez Carte mémoire dans l'écran **Page d'accueil**. Vous pouvez également utiliser les fonctions utiles pour imprimer des photos.

Pour plus d'informations, reportez-vous au manuel en ligne : [Guide d'utilisation avancée](#).

■ Impression de photos dans divers formats

Vous pouvez sélectionner différentes mises en page à partir de l'écran du Menu carte mémoire. Vous pouvez également sélectionner Impression DPOF.



Impr. m. en page



Impr. autocollant



Infos d'impr. capturées



Impression index photo



Impr. ttes images



Impr. format photo d'id.



Impr. calendrier

■ Changement de l'affichage

Vous pouvez modifier l'affichage des photos en appuyant sur le bouton **Fonction** de gauche lorsque l'option Modifier affich. apparaît en bas de l'écran. Vous pouvez également sélectionner Panorama.

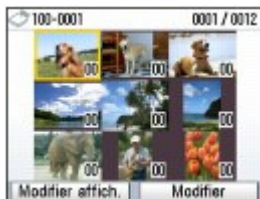

Aff. miniatures



Affichage plein écran



Affichage agrandi

■ Découpage de photos / recherche de photos par date

Vous pouvez spécifier cette fonction en appuyant sur le bouton **Fonction** de droite lorsque l'option Modifier apparaît en bas de l'écran.

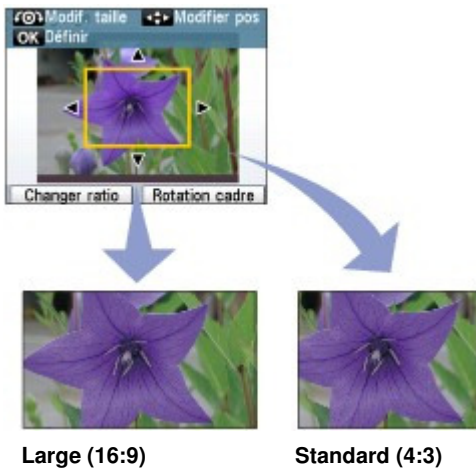

Rognage

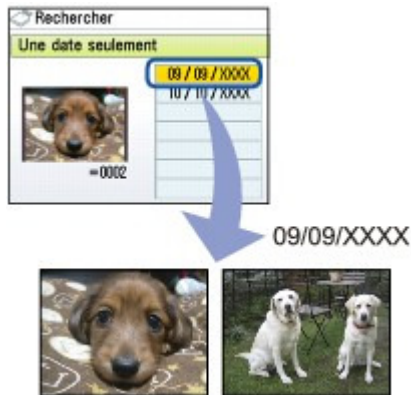

Rechercher

■ Correction des images

Vous pouvez corriger les images en appuyant sur le bouton **Fonction** de gauche pour sélectionner Correction auto. photos lorsque l'option Avancé apparaît en bas de l'écran. Vous pouvez corriger les images automatiquement ou manuellement, en ajustant, par exemple, la luminosité, le contraste, les nuances de couleur ou en ajoutant des effets.



Corr. auto photo act (Défaut)

■ Impression des photos avec la date de prise de vue ou le numéro de fichier

Vous pouvez imprimer des photos avec la date de prise de vue ou le numéro de fichier en appuyant sur le bouton **Fonction** de gauche pour sélectionner Paramètre date ou Para. n° fichier lorsque l'option Avancé apparaît en bas de l'écran.



09/09/2009

Paramètre date



100-0010

Para. n° fichier



[↑ Haut de la page](#)

Insertion de la carte mémoire



■ Avant d'insérer la carte mémoire

Les types de carte mémoire et de données d'image suivants sont compatibles avec cette machine.

▶ Important

- Si vous avez pris et enregistré des photos sur un type de carte mémoire dont l'utilisation sur votre appareil photo numérique n'est pas garantie, les données d'image risquent d'être illisibles sur la machine ou endommagées. Pour plus d'informations sur les cartes mémoire dont l'utilisation sur votre appareil photo numérique est garantie, reportez-vous au manuel d'instructions fourni avec votre appareil photo.
- Formatez la carte mémoire avec un appareil photo numérique conforme à la norme DFC (Design rule for Camera File system) (compatible Exif 2.2/2.21) et aux fichiers TIFF (compatible Exif 2.2/2.21). La carte mémoire ne sera peut-être pas compatible avec la machine si elle est formatée sur un ordinateur.



● Cartes mémoire ne nécessitant pas d'adaptateur de carte

	<ul style="list-style-type: none"> ● Carte mémoire SD (Secure Digital) ● Carte mémoire SDHC ● MultiMediaCard ● MultiMediaCard Plus
	<ul style="list-style-type: none"> ● Carte Compact Flash (CF) Card Prise en charge du type I/II (3,3 V) ● Microdrive
	<ul style="list-style-type: none"> ● Memory Stick ● Memory Stick PRO ● Memory Stick Duo ● Memory Stick PRO Duo

● Cartes mémoire nécessitant un adaptateur de carte

▶ Important

- Veillez à fixer les adaptateurs de carte spéciaux aux cartes mémoires suivantes avant d'insérer celles-ci dans l'emplacement de carte.
Si l'une des cartes mémoire suivantes est insérée sans l'adaptateur, vous ne pourrez peut-être pas la retirer. Dans ce cas, reportez-vous à la section « [Dépannage](#) » du manuel en ligne : *Guide d'utilisation avancée*.

	<ul style="list-style-type: none"> ● miniSD Card *1 ● miniSDHC Card *1
	<ul style="list-style-type: none"> ● microSD Card *1 ● microSDHC Card *1
	<ul style="list-style-type: none"> ● xD-Picture Card *2 ● xD-Picture Card Type M *2

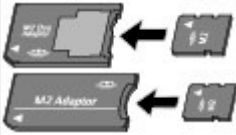
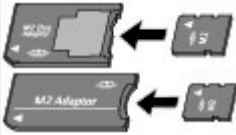
	<ul style="list-style-type: none"> ● xD-Picture Card Type H *2
	<ul style="list-style-type: none"> ● RS-MMC *3
	<ul style="list-style-type: none"> ● Memory Stick Micro *4

*1 Utilisez le « SD Card Adapter » spécial.

*2 Nécessite l'achat d'un adaptateur de carte mémoire Compact Flash pour cartes xD-Picture Card.

*3 Utilisez l'adaptateur de carte spécial.

*4 Utilisez l'adaptateur spécial Duo size ou l'adaptateur complet.

● Données d'image imprimables

Cette machine prend en charge les images prises avec un appareil photo conforme à la norme DFC (Design rule for Camera File system) (compatible Exif 2.2/2.21) et aux fichiers TIFF (compatible Exif 2.2/2.21). Les autres types d'image ou de vidéo, comme les images RAW, ne peuvent pas être imprimés.

■ Insertion de la carte mémoire

▶ Important

- Lorsqu'une carte mémoire est insérée à l'emplacement prévu, le voyant **Accès** est allumé. Lorsque le voyant **Accès** clignote, l'appareil est en train d'accéder à la carte mémoire. Dans ce cas, ne touchez pas la zone autour du logement pour carte.

📖 Remarque

- Lorsque le paramètre Attribut lecture/écriture est défini sur Ecr. depuis PC USB ou Ecr. depuis PC LAN, vous ne pouvez pas imprimer de données image à partir de la carte mémoire ni enregistrer des données numérisées dans la carte mémoire à l'aide du panneau de contrôle de la machine. Après avoir utilisé le logement pour carte comme lecteur de carte mémoire, retirez la carte mémoire, sélectionnez Paramètres avancés sous Param. périphérique pour l'option Paramètres du menu **Page d'accueil**, puis définissez le paramètre Attribut lecture/écriture sur Lect. seule depuis PC. Pour plus d'informations, reportez-vous au manuel en ligne : [Guide d'utilisation avancée](#).
- Lorsque vous utilisez un ordinateur pour modifier ou améliorer des photos sauvegardées sur une carte mémoire, assurez-vous de les imprimer à partir de l'ordinateur. Si vous utilisez le panneau de contrôle, les photos risquent de ne pas être imprimées correctement.

1. Préparez votre carte mémoire.

Fixez un adaptateur de carte spécial si votre carte mémoire l'exige.

Reportez-vous à la section [Cartes mémoire nécessitant un adaptateur de carte](#) .

2. Mettez la machine sous tension et ouvrez le couvercle de l'emplacement de carte.



3. Insérez une seule carte mémoire dans l'emplacement de carte.

L'emplacement où doit être insérée une carte mémoire varie selon le type de la carte. Insérez la carte mémoire directement dans l'emplacement de carte EN ORIENTANT LE CÔTÉ PORTANT L'ÉTIQUETTE VERS LA GAUCHE, selon l'emplacement d'insertion représenté dans la figure ci-dessous.

Lorsque la carte mémoire est insérée correctement, le voyant **Accès (A)** s'allume.

Veillez à fixer l'adaptateur de carte correspondant à la carte mémoire marquée d'un astérisque (*), et insérez-la dans l'emplacement de carte comme indiqué ci-dessous.

Pour Memory Stick Duo, Memory Stick PRO Duo ou Memory Stick Micro (avec l'adaptateur Duo size) * :

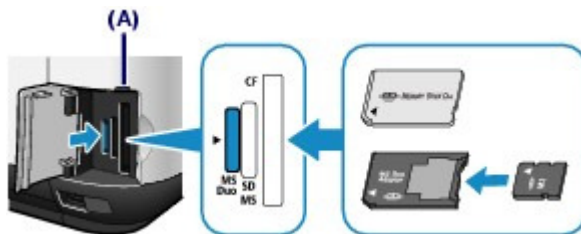

Pour les cartes mémoire SD (Secure Digital), SDHC, MultiMediaCard, MultiMediaCard Plus, miniSD Card *, miniSDHC Card *, microSD Card *, microSDHC Card *, Memory Stick, Memory Stick PRO, Memory Stick Micro (avec l'adaptateur complet) *, ou RS-MMC * :

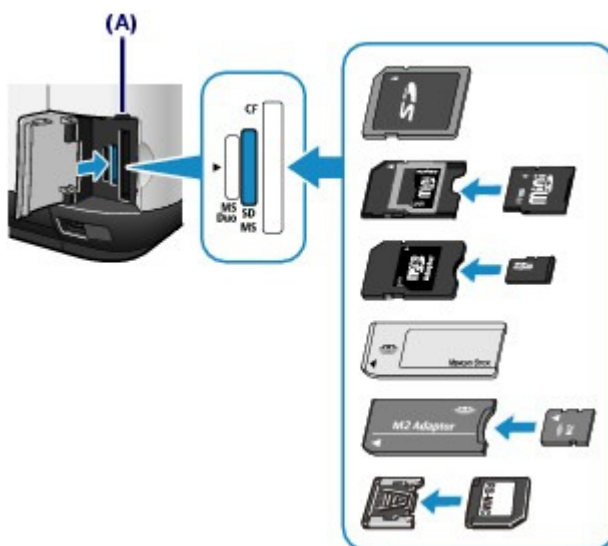

Pour les cartes Compact Flash (CF), Microdrive, xD-Picture Card *, xD-Picture Card Type M * ou xD-Picture Card Type H* :

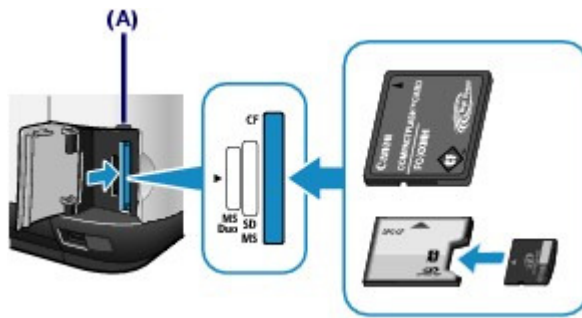

▶ Important

- Une partie de la carte mémoire dépasse légèrement de l'emplacement de carte. Ne forcez pas pour l'insérer davantage. Vous risquez d'endommager la machine ou la carte mémoire.
- Vérifiez que la carte mémoire est correctement orientée avant de l'insérer dans l'emplacement de carte. Si vous introduisez la carte de force dans le logement alors qu'elle est mal orientée, vous risquez d'endommager la carte mémoire ou la machine.
- N'insérez pas plusieurs cartes mémoire à la fois.

4. Fermez le couvercle de l'emplacement de carte.

■ Retrait de la carte mémoire

▶ Important

- Si vous avez utilisé l'emplacement de carte en tant que lecteur de la carte mémoire d'un ordinateur, vous devez effectuer une opération de « retrait sécurisé » sur votre ordinateur avant de retirer physiquement la carte mémoire de la machine.
 - Sous Windows, si vous connectez la machine via un câble USB, cliquez avec le bouton droit sur l'icône du disque amovible, puis cliquez sur Éjecter. Si l'option Éjecter ne s'affiche pas à l'écran, assurez-vous que le voyant **Accès** est allumé, puis retirez la carte mémoire. Si vous avez utilisé l'emplacement de carte via le réseau local, il n'est pas nécessaire de procéder à l'opération de retrait en toute sécurité sur l'ordinateur.
 - Sous Macintosh, faites glisser l'icône  (Monter un lecteur) dans la Corbeille.

1. Ouvrez le couvercle de l'emplacement de carte.

2. Assurez-vous que le voyant **Accès** est allumé et retirez la carte mémoire.

Tenez la carte mémoire par la partie qui dépasse et retirez-la directement de la machine.

▶ Important

- Ne retirez pas la carte mémoire si le voyant **Accès** clignote. Le voyant **Accès** clignote quand la machine lit ou écrit des données depuis/vers la carte mémoire. Si vous enlevez la carte mémoire ou que vous éteignez la machine alors que le voyant **Accès** clignote, les données enregistrées sur la carte risquent d'être endommagées.

3. Fermez le couvercle de l'emplacement de carte.



[↑ Haut de la page](#)

Insertion de la clé USB flash

■ Insertion de la clé USB flash

Remarque

Avant d'insérer la clé USB flash

- S'il est impossible d'insérer la clé USB flash dans le port d'impression directe de la machine, vous devrez sans doute utiliser un câble d'extension. Vous pouvez en acheter un dans un magasin de matériel électronique.
- Le bon fonctionnement de certaines clés USB flash, non reconnues, n'est pas garanti sur la machine.
- Vous risquez de ne pas pouvoir utiliser les clés USB flash avec les fonctions de sécurité.
- Pour plus d'informations sur les données d'image que vous pouvez imprimer à l'aide de cette machine, reportez-vous à la rubrique [Données d'image imprimables](#) de la section « Avant d'insérer la carte mémoire ».

1. Insérez la clé USB flash dans le port d'impression directe.

Vérifiez que la clé USB flash est correctement orientée avant de l'insérer dans ce port.

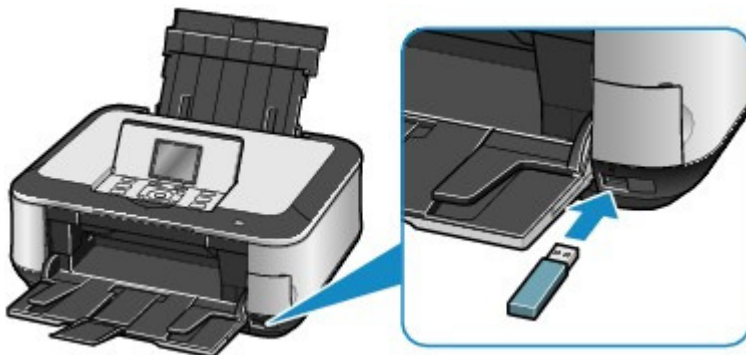

■ Retrait de la clé USB flash

1. Vérifiez que la machine n'est pas en train de lire ou d'écrire des données sur la clé USB flash.

Sinon, vérifiez que l'opération de lecture ou d'écriture en cours est terminée sur l'écran LCD.

Important

- Ne retirez pas la clé USB flash et ne coupez pas l'alimentation lorsque la machine est en cours d'utilisation.

Remarque

- Si votre clé USB flash comporte le voyant d'accès, reportez-vous au manuel d'utilisation fourni avec la clé pour vérifier que les opérations de lecture ou d'écriture sont bien terminées.

2. Retirez la clé USB flash.

Prenez-la et retirez-la directement de la machine.



[↑ Haut de la page](#)

Copie

Vous pouvez copier en utilisant différentes méthodes, comme par exemple l'agrandissement ou la réduction ou la copie de deux pages d'un original sur une seule feuille de papier.

Copie de documents

[Modification des paramètres](#)

Utilisation de diverses fonctions de copie



[↑ Haut de la page](#)

Copie de documents

Cette section décrit la procédure de copie d'un document au format A4 sur du papier ordinaire. Reportez-vous aux notes et à la procédure décrite à la page de référence.

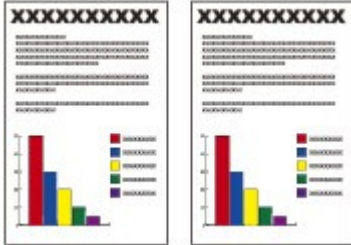

Vous devez préparer :

Les originaux à copier. Reportez-vous à la section [Originaux pouvant être chargés](#).

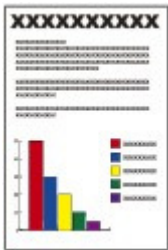

Le papier pour l'impression. Reportez-vous à la section [Types de support pouvant être utilisés](#).



1. Préparez l'opération de copie.

(1) Mettez l'imprimante sous tension.

Reportez-vous à la section [Panneau de contrôle](#).

(2) Chargez le papier.

Reportez-vous à la section [Chargement du papier](#).

Nous confirmons ici que du papier ordinaire A4 est chargé dans la cassette.

Remarque

- Chargez du papier ordinaire de format A4, B5, A5 ou Lettre dans la cassette. Les autres types ou formats de papier doivent être chargés dans le réceptacle arrière.

(3) Ouvrez le bac de sortie papier avec précaution et déployez l'extension du bac de sortie papier.

(4) Sélectionnez Copie dans l'écran **Page d'accueil** et appuyez sur le bouton **OK**.

Reportez-vous à la section [Sélection de menus dans l'écran Page d'accueil](#) .

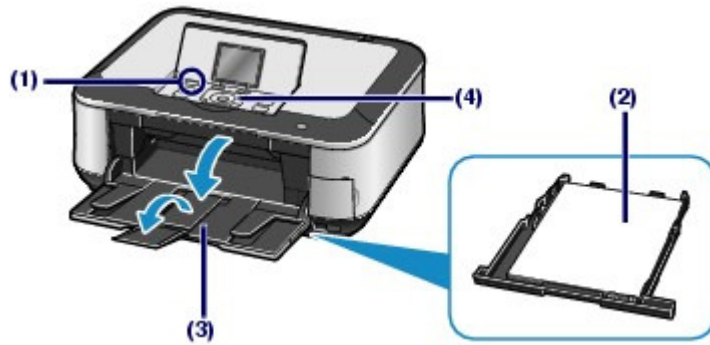

(5) Placez un original sur la vitre d'exposition.

Voir [Chargement des originaux](#) .

Placez l'original AVEC LA FACE À COPIER VERS LE BAS et alignez-le sur le repère d'alignement  comme indiqué ci-dessous.

Fermez ensuite délicatement le capot de documents.

Remarque

- Pour plus d'informations sur les types et l'état de l'original que vous pouvez copier, reportez-vous à la section [Originaux pouvant être chargés](#) .
- Les caractères et les lignes tracés avec un stylo de couleur claire ou un surligneur peuvent ne pas être copiés correctement.

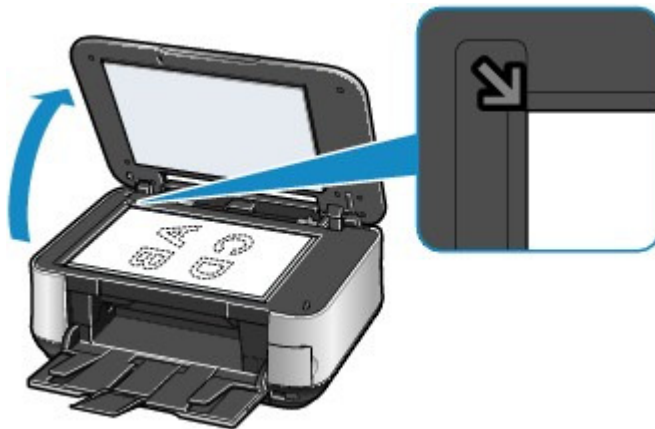

2. Lancez la copie.

(1) Vérifiez le format de page, le type de support, l'agrandissement, etc.

Nous confirmons ici que 100% est sélectionné comme Agrandiss., A4 comme Format page et Papier ordinaire comme Type de support.

Pour modifier les paramètres, utilisez la **molette de défilement facile** (le bouton ▲ ou ▼) (A) pour sélectionner l'élément à modifier, puis appuyez sur le bouton **OK** (B).

Reportez-vous aux sections [Sélection des paramètres de configuration](#) et [Modification des paramètres](#) .

Remarque

- Lorsque Papier ordinaire est sélectionné comme Type de support et A4, B5, A5 ou LTR(8, 5"x11") comme Format page, Alim. papier est paramétrée sur Casette. Lorsque vous choisissez d'autres types ou formats de papier, l'alimentation papier est paramétrée sur Réceptacle arrière. Assurez-vous que le papier sélectionné est chargé dans l'alimentation papier appropriée.
- Vous pouvez vérifier le résultat d'impression en appuyant sur le bouton **Fonction** de droite (C) pour sélectionner Aperçu. Reportez-vous au manuel en ligne : [Guide d'utilisation avancée](#) .
- Vous pouvez sélectionner différentes fonctions de copie, notamment Copie recto verso,

Copie sans bordure, Copie 2 sur 1 et Effacement du cadre, si vous appuyez sur le bouton **Fonction** de gauche (D) pour sélectionner Copie spéciale.

reportez-vous à la section [Utilisation de diverses fonctions de copie](#).

(2) Appuyez sur le bouton [+] ou [-] (E) pour indiquer le nombre de copies.

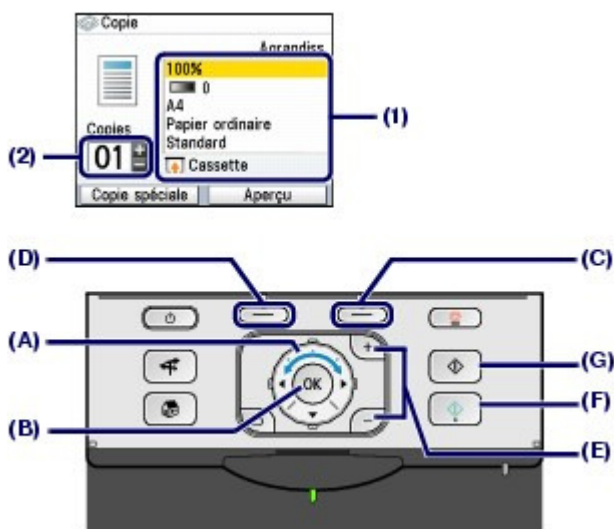

(3) Appuyez sur le bouton **Couleur** (F) pour une copie couleur ou sur le bouton **Noir** (G) pour une copie en noir et blanc.

La machine commence la copie.

Une fois la copie terminée, retirez l'original de la vitre d'exposition.

Important

- N'ouvrez pas le panneau du document et ne retirez pas l'original chargé tant que la copie n'est pas terminée.

Remarque

- Pour annuler la copie, appuyez sur le bouton **Arrêt**.
- Répétez la procédure à partir du point (5) de l'étape 1 pour copier un autre original. Vous pouvez quitter le menu Copie et afficher l'écran **Page d'accueil**, en appuyant sur le bouton **Page d'accueil**.

■ Modification des paramètres

Vous pouvez utiliser la **molette de défilement facile** (le bouton ▲ ou ▼) pour modifier les paramètres d'impression tels que le format de page, le type de support ou la qualité d'impression.

Pour la configuration, reportez-vous à la section [Sélection des paramètres de configuration](#).

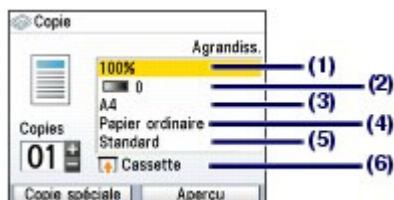

(1) Agrandiss.

Précisez la méthode de réduction ou d'agrandissement. Vous pouvez spécifier l'échelle de reproduction en sélectionnant un numéro ou un format de page : entre A4 et A5, A4 et B5, etc. Si vous ne souhaitez pas agrandir/réduire le format, sélectionnez 100%.

Pour plus d'informations, reportez-vous au manuel en ligne : [Guide d'utilisation avancée](#).

(2) Intensité

Spécifiez l'intensité lorsque vous souhaitez réaliser une copie plus foncée ou plus claire. Vous pouvez également régler l'intensité pour l'ajuster automatiquement en fonction de l'original.

Pour plus d'informations, reportez-vous au manuel en ligne : [Guide d'utilisation avancée](#).

(3) Format page

Sélectionnez le format de page du papier à imprimer : A4, LTR(8,5"x11"), etc.

(4) Type de support

Sélectionnez le type de support du papier à imprimer : Papier ordinaire, Glacé Extra II, etc.



Remarque

- Si vous ne sélectionnez pas correctement la taille de page et le type de support, la machine risque d'utiliser le papier provenant de la mauvaise source d'alimentation papier ou de ne pas imprimer avec la qualité d'impression voulue.
Reportez-vous à la section [Alimentation papier - Chargement du papier](#).

(5) Qualité d'impr.

Ajustez la qualité d'impression en fonction de l'original à copier : Haute (qualit-priorit), Standard, etc. Les paramètres de qualité d'impression disponibles dépendent du papier sélectionné pour Type de support.

(6) Alim. papier

L'alimentation papier associée au format de page et au type de support sélectionnés apparaît à l'écran.

Lorsque le format A4, B5, A5 ou Lettre est sélectionné, la source d'alimentation Cassette apparaît.

Lorsque vous choisissez d'autres types ou formats de papier, l'alimentation papier est paramétrée sur Réceptacle arrière.

Assurez-vous que le papier sélectionné est chargé dans l'alimentation papier affichée à l'écran.

Pour plus d'informations sur le paramétrage de l'alimentation papier, reportez-vous au manuel en ligne : [Guide d'utilisation avancée](#).



Remarque

- Si Copie recto verso est sélectionné, choisissez A4 ou LTR(8,5"x11") pour Format page et Papier ordinaire pour Type de support.
- Si l'option Copie 2 sur 1 ou Copie 4 sur 1 est sélectionnée, choisissez A4 ou LTR(8,5"x11") pour Format page.
- Si l'option Copie sans bordure est sélectionnée, choisissez LTR(8,5"x11"), A4, 10x15cm(4"x6") ou 13x18cm(5"x7") pour Format page et tout type de papier à l'exception de Papier ordinaire comme Type de support.
- Si l'option Copie sans bordure est sélectionnée, un léger rognage peut se produire aux bords, car l'image copiée est agrandie pour remplir intégralement la page.
- Tous les paramètres tels que la taille de page, le type de support, la qualité d'impression, le réglage automatique de l'intensité, etc., sont conservés. Ils apparaîtront lors de la prochaine sélection du menu Copie, même si la machine est mise hors tension, puis remise sous tension.
- Selon les fonctions, certaines options ne peuvent pas être spécifiées en même temps.
- Si vous sélectionnez Rapide(vitess-priorit) alors que le type de support est paramétré sur Papier ordinaire et que la qualité n'est pas aussi bonne que prévu, sélectionnez Standard ou Haute (qualit-priorit) et recommencez la copie.



Utilisation de diverses fonctions de copie

Vous pouvez effectuer différents types de copie. Pour ce faire, appuyez sur le bouton **Fonction** de gauche pour sélectionner Copie spéciale en bas de l'écran Copie.

Pour plus d'informations, reportez-vous au manuel en ligne : [Guide d'utilisation avancée](#) .

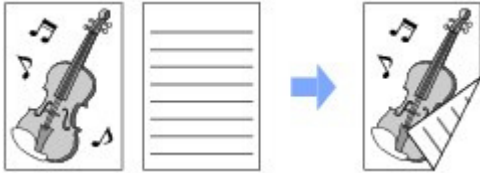

Copie recto verso

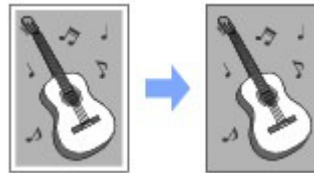

Copie sans bordure



Copie 2 sur 1



Copie 4 sur 1



Image répétée

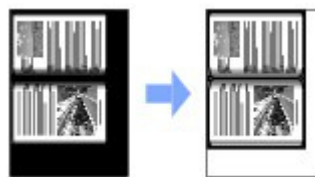

Effacement du cadre



Rognage



Masquage



[Contenu](#) > Impression de photos à partir de tirages papier

Impression de photos à partir de tirages papier

Vous pouvez retirer des photographies avec différentes présentations.

Retirage de photos imprimées

Utilisation de différentes fonctions

[Impression de photos dans divers formats](#)

[Correction des images](#)



[↑ Haut de la page](#)

Retirage de photos imprimées

Retirez des photos imprimées.

Cette section décrit la procédure de numérisation et de retraitage de photos sur du papier photo au format 10 x 15 cm / 4" x 6".

Remarque

- Vous ne pouvez pas enregistrer d'images numérisées à l'aide de cette fonction.
Pour enregistrer des images numérisées sur l'ordinateur, une carte mémoire ou une clé USB flash, reportez-vous au manuel en ligne : [Guide d'utilisation avancée](#).



Vous devez préparer :

Les photos imprimées.



Le papier pour l'impression photo. Reportez-vous à la section [Types de support pouvant être utilisés](#).



1. Préparez le retraitage des photos.

(1) Mettez l'imprimante sous tension.

Reportez-vous à la section [Panneau de contrôle](#).

(2) Chargez le papier.

Reportez-vous à la section [Chargement du papier dans le réceptacle arrière](#).

Nous chargeons du papier photo 4" x 6" / 10 x 15 cm dans le réceptacle arrière.

(3) Ouvrez le bac de sortie papier avec précaution et déployez l'extension du bac de sortie papier.

(4) Sélectionnez Retirage photo facile dans l'écran **Page d'accueil**, puis appuyez sur le bouton **OK**.

(5) Lorsque l'écran d'instructions apparaît, appuyez de nouveau sur le bouton **OK**.

2. Chargez les photos sur la vitre d'exposition pour les numériser.

(1) Ouvrez le capot de documents.

(2) Chargez les photos **AVEC LA FACE À NUMÉRISER VERS LE BAS** sur la vitre d'exposition.

Voir [Chargement des originaux](#).

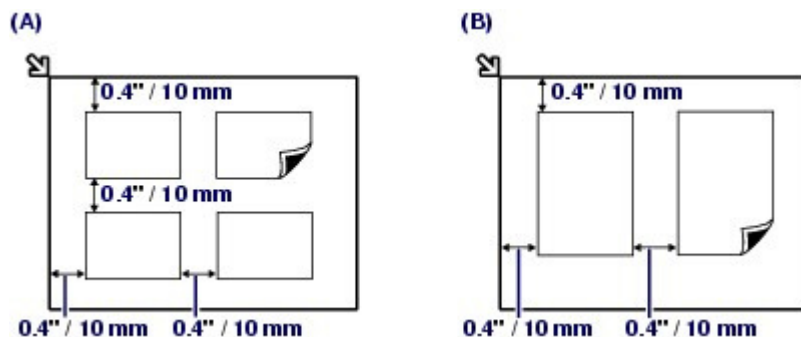

(A) Pour charger quatre photos sur la vitre d'exposition

(B) Pour charger deux photos sur la vitre d'exposition

Remarque

- Placez la ou les photos à au moins 10 mm / 0,4 pouces des bords de la vitre d'exposition (et parallèlement à ceux-ci).
- Lorsque vous chargez plusieurs photos simultanément, placez-les à moins 10 mm / 0,4 pouces l'une de l'autre. Si les photos sont placées plus près l'une de l'autre, elles risquent d'être numérisées comme une seule image.
- La fonction Correction de l'inclinaison permet de compenser automatiquement les photos inclinées de 10 degrés maximum.
- Cependant, les photos inclinées avec un bord long de 180 mm / 7,1 pouces ou plus ne peuvent pas être corrigées.
- Si l'icône  apparaît sur l'écran de prévisualisation, vérifiez les éléments suivants et repositionnez les photos correctement pour les numériser à nouveau.
 - L'inclinaison n'est pas trop importante.
 - Les photos ne sont pas trop près du bord de la vitre d'exposition.
- Les photos d'une taille inférieure à 25 mm / 1 pouce ne seront pas numérisées correctement.
- Les types de photo ci-dessous risquent de ne pas être numérisés correctement :
 - les photos qui ne sont pas rectangulaires ou qui présentent un contour irrégulier (photos découpées par exemple) ;
 - les photos entièrement blanches ;
 - les photos comportant un contour blanc.
- Les bordures des photos avec marge risquent de ne pas être numérisées correctement. Découpez (rognez) les photos si nécessaire. Reportez-vous au manuel en ligne : [Guide d'utilisation avancée](#).

(3) Fermez doucement le capot, puis appuyez sur le bouton **OK**.

La machine commence la numérisation.

Important

- Les photos sont renumérisées avant le démarrage de l'impression. N'ouvrez pas le capot et ne retirez pas les photos chargées tant que l'impression n'est pas terminée.

3. Sélectionnez une option de menu pour imprimer des photos numérisées.

(1) Choisissez Sélec. et impr.  et appuyez sur le bouton **OK**.

Remarque

- Outre la fonction Sélec. et impr., d'autres fonctions d'impression utiles sont disponibles.

Reportez-vous à la section [Utilisation de différentes fonctions](#) .

- (2) Utilisez la **molette de défilement facile** (le bouton ◀ ou ▶) pour afficher une photo à imprimer.
- (3) Appuyez sur le bouton [+] ou [-] pour indiquer le nombre de copies.

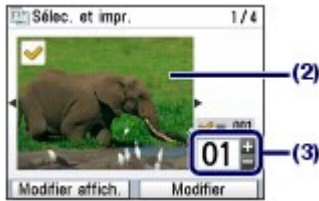

Remarque

- Si l'icône  apparaît en regard de la photo à l'écran, cela indique qu'elle n'a peut-être pas été numérisée correctement. Appuyez sur le bouton **Précédent**, puis sur le bouton **Fonction** de gauche pour sélectionner Renumériser. Vérifiez le message, puis répétez les procédures à partir de l'étape 2 pour renumériser la photo.

Autres options

- Pour modifier l'affichage des photos, reportez-vous à la section [Changement de l'affichage](#).
(Outre Affichage Normal, vous pouvez également sélectionner Affichage plein écran et Affichage agrandi.)
- Pour découper des photos (Rognage), reportez-vous à la section [Découpage de photos / recherche de photos par date](#) .

- (4) Répétez les procédures (2) et (3) pour spécifier le nombre de copies pour chaque photo.
- (5) Appuyez sur **OK**.

4. Lancez l'impression.

- (1) Vérifiez la taille de page, le type de support, la qualité d'impression, etc.

Nous confirmons ici que l'option 10x15cm(4"x6") est sélectionnée comme Format page et que le papier photo chargé est sélectionné comme Type de support.

Remarque

- Pour modifier les paramètres, sélectionnez chaque élément et appuyez sur le bouton **OK**. reportez-vous à la section [Modification des paramètres](#) .
- Tous les paramètres tels que la taille de page, le type de support, la qualité d'impression, etc., sont conservés. Ils apparaîtront lors de la prochaine sélection du menu Retirage photo facile, même si la machine est mise hors tension, puis remise sous tension.

- (2) Vérifiez le nombre de feuilles à utiliser pour l'impression des photos sélectionnées.

Remarque

- Vous pouvez corriger des photos automatiquement ou manuellement. Pour ce faire, appuyez sur le bouton **Fonction** de gauche pour sélectionner l'option Avancé. Reportez-vous à la section [Utilisation de différentes fonctions](#) .



- (3) Appuyez sur le bouton **Couleur** pour effectuer une impression couleur ou sur le bouton **Noir** pour une impression en noir et blanc.

La machine commence à imprimer.

Une fois l'impression terminée, retirez les photos de la vitre.



Remarque

- Pour annuler l'impression, appuyez sur le bouton **Arrêt**.
 - Vous pouvez quitter le menu Retirage photo facile et afficher l'écran **Page d'accueil**, en appuyant sur le bouton **Page d'accueil**, une fois l'impression terminée. Vérifiez le message, puis sélectionnez Oui pour supprimer les données image numérisées.
-



[↑ Haut de la page](#)

Utilisation de différentes fonctions

Cette section décrit quelques-unes des fonctions utiles du menu Retirage photo facile.
Pour plus d'informations, reportez-vous au manuel en ligne : [Guide d'utilisation avancée](#) .

■ Impression de photos dans divers formats

Vous pouvez sélectionner une mise en page et imprimer des photos autrement qu'avec la fonction Sélec. et impr..



Impr. autocollant



Impr. ttes images

■ Correction des images

Vous pouvez corriger des images en appuyant sur le bouton **Fonction** de gauche lorsque l'option Avancé apparaît en bas de l'écran. Vous pouvez corriger les images automatiquement ou manuellement, en ajustant, par exemple, la luminosité, le contraste, les nuances de couleur ou en appliquant la rectification du vieillissement.



Luminosité



Contraste



Numérisation

Vous pouvez transférer des données numérisées vers votre ordinateur, puis les modifier ou les traiter dans l'application fournie. Vous pouvez également enregistrer les données numérisées sur une carte mémoire une clé USB flash insérée dans la machine.

Transfert des données numérisées vers l'ordinateur

[Préparation de la numérisation avec le panneau de contrôle](#)
[Transfert des données numérisées vers l'ordinateur](#)

Utilisation de diverses fonctions de numérisation



[↑ Haut de la page](#)

Transfert des données numérisées vers l'ordinateur

Vous pouvez transférer vers l'ordinateur les données numérisées, à l'aide du câble USB ou via un réseau.

Cette section explique comment détecter automatiquement le type de l'original à l'aide de l'option Numérisation auto. et comment transférer vers l'ordinateur les données numérisées, à l'aide du câble USB, en fonction des paramètres spécifiés dans MP Navigator EX.

Pour plus d'informations sur les autres opérations permettant d'enregistrer sur une carte mémoire ou une clé USB flash les données numérisées, ou de numériser des originaux à partir d'un ordinateur, reportez-vous au manuel en ligne : [Guide d'utilisation avancée](#) .

▶ Important

- Notez que Canon ne sera pas tenu responsable des dommages ni de la perte des données, quelle qu'en soit la raison, et ce même pendant la période de garantie de la machine.

📖 Remarque

- Vous pouvez uniquement sélectionner Numérisation auto. lorsque vous transférez des données numérisées vers l'ordinateur à l'aide du câble USB.
- La machine peut détecter les types d'originaux suivants à l'aide de la fonction Numérisation auto. : photo, carte postale, carte de visite, magazine, journal, document texte et DVD/CD. Pour d'autres types d'originaux, spécifiez leur type ou leur taille à l'aide de l'ordinateur pour les numériser. Pour plus d'informations, reportez-vous au manuel en ligne : [Guide d'utilisation avancée](#) .

■ Préparation de la numérisation avec le panneau de contrôle

Avant de numériser des originaux, vérifiez les points suivants :

- Les logiciels nécessaires (MP Drivers et MP Navigator EX) sont-ils installés ?
Installez MP Drivers et MP Navigator EX à partir du *CD-ROM d'installation* lorsqu'ils n'ont pas encore été installés ou qu'ils ont été désinstallés. Pour installer MP Drivers et MP Navigator EX, sélectionnez MP Drivers et MP Navigator EX dans la fenêtre Installation personnalisée.
- Le type de l'original et la méthode de traitement sont-ils spécifiés dans MP Navigator EX ?
Lorsque vous transférez vers l'ordinateur des données numérisées, à l'aide du panneau de contrôle, vous pouvez spécifier des paramètres tels que le type de l'original et la méthode de traitement dans les Préférences de MP Navigator EX.
Pour plus d'informations sur les paramètres, reportez-vous au manuel en ligne : [Guide d'utilisation avancée](#).
- Le document à numériser répond-il aux exigences requises pour permettre le chargement de l'original sur la vitre d'exposition ?
Pour plus d'informations, reportez-vous à la section [Originaux pouvant être chargés](#) .

● Si la machine est raccordée via un câble USB ou un câble réseau

Assurez-vous que les branchements entre la machine et l'ordinateur sont sécurisés.

▶ Important

- Vous ne devez ni brancher ni débrancher le câble USB ou le câble réseau lorsque la machine numérise des documents originaux vers l'ordinateur.

● Si la machine est reliée à un réseau

Lorsque vous utilisez un ordinateur relié à un réseau, vérifiez les points suivants :

- La machine est-elle sélectionnée dans l'écran des paramètres de Canon IJ Network Scan Utility (Windows) ou Canon IJ Network Scanner Selector (Macintosh) ?
Pour plus d'informations sur la procédure de paramétrage, reportez-vous au manuel en ligne : [Guide d'utilisation avancée](#) .

- Le Canon IJ Network Scan Utility/Canon IJ Network Scanner Selector est-il en cours d'exécution ?
Pour plus d'informations, reportez-vous aux instructions relatives à la numérisation sur un réseau fournies dans le manuel en ligne : [Guide d'utilisation avancée](#) .

● Si vous utilisez Mac OS X v.10.3.9

Vous devez définir MP Navigator EX comme application de démarrage dans Transfert d'images sous Applications pour Mac OS X.

- (1) Sélectionnez Applications dans le menu Aller, puis double-cliquez sur l'icône Image Capture.
- (2) Cliquez sur Options dans la partie inférieure gauche de la fenêtre du scanner, sélectionnez MP Navigator EX 3 dans Application à lancer lorsque vous appuyez sur le bouton du scanner, puis cliquez sur OK.
Pour quitter Image Capture, sélectionnez Quit Image Capture dans le menu Image Capture.





Remarque

- Si Options n'apparaît pas, sélectionnez Préférences dans le menu Transfert d'images, cliquez sur Scanner, puis sur Utiliser de préférence des logiciels TWAIN si possible pour annuler l'option. Quittez ensuite Transfert d'images et redémarrez-le.

■ Transfert des données numérisées vers l'ordinateur

1. Sélectionnez l'opération de numérisation.

- (1) Mettez l'imprimante sous tension.
Reportez-vous à la section [Panneau de contrôle](#) .
- (2) Sélectionnez Numériser  dans l'écran **Page d'accueil** , puis appuyez sur le bouton **OK**.
- (3) Utilisez la **molette de défilement facile** (le bouton ◀ ou ▶) pour sélectionner PC  , puis appuyez sur le bouton **OK**.
L'écran de sélection des ordinateurs apparaît.
- (4) Sélectionnez l'ordinateur vers lequel transférer les données numérisées, puis appuyez sur le bouton **OK**.
Ici nous sélectionnons USB.
L'écran de sélection du type d'original s'affiche.



Remarque

- Lorsqu'il s'agit d'une connexion réseau, sélectionnez le nom de l'ordinateur vers lequel transférer les données numérisées.
- Lorsqu'il s'agit d'une connexion USB, seule l'option USB apparaît à l'écran.

- (5) Sélectionnez le type d'original, puis appuyez sur le bouton **OK**.

Ici nous sélectionnons Numérisation auto..

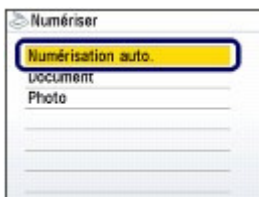

Remarque

- Si l'ordinateur connecté au réseau est sélectionné à l'étape (4), l'option Numérisation auto.

n'apparaît pas à l'écran.

- Outre Numérisation auto., le type d'original peut être Document ou Photo. Si vous sélectionnez une option autre que Numérisation auto., vous pouvez enregistrer toutes les données numérisées dans un fichier PDF, les joindre à un courrier électronique ou les ouvrir dans une application.

Pour plus d'informations, reportez-vous au manuel en ligne : [Guide d'utilisation avancée](#).

2. Placez un original sur la vitre d'exposition.

Veillez à charger correctement l'original en fonction du type de document que vous avez sélectionné.

Voir [Chargement des originaux](#).



Remarque

- Les caractères et les lignes tracés avec un stylo de couleur claire ou un surligneur peuvent ne pas être numérisés correctement.

3. Pour lancer la numérisation, appuyez sur le bouton **Couleur** ou **Noir**.

MP Navigator EX est démarré, l'original est numérisé en fonction des paramètres spécifiés dans MP Navigator EX, puis les données numérisées sont transférées vers l'ordinateur.

Le message Numérisation en cours... est affiché durant la numérisation de l'original.

Si vous voulez numériser un autre original, placez-le sur la vitre d'exposition et appuyez de nouveau sur le bouton **Couleur** ou **Noir**.

Une fois la numérisation terminée, retirez l'original de la vitre d'exposition.



Important

- Ne coupez pas l'alimentation tant que la machine fonctionne.
- N'ouvrez pas le capot de documents et ne retirez pas l'original chargé tant que la numérisation n'est pas terminée.



Remarque

- Appuyez sur le bouton **Page d'accueil** pour quitter le menu Numériser et afficher l'écran **Page d'accueil**.
- La position ou la taille de l'original peut ne pas être numérisée correctement en fonction du type d'original.
Si la numérisation ne s'effectue pas correctement, reportez-vous au manuel en ligne : [Guide d'utilisation avancée](#) pour modifier les paramètres Type de document et Format de document de MP Navigator EX afin qu'ils correspondent à ceux de l'original, puis relancez la numérisation.

Lorsque l'écran de sélection du programme s'affiche :

- L'écran de sélection du programme peut s'afficher une fois que vous avez exécuté l'étape 3. Si l'écran de sélection du programme s'affiche, sélectionnez MP Navigator EX Ver3.0 et cliquez sur OK.
Pour démarrer automatiquement MP Navigator EX sans afficher l'écran de sélection du programme, suivez la procédure ci-dessous.
 - Utilisateurs de Windows Vista, reportez-vous à la rubrique « Utilisateurs Windows » dans la section « [Dépannage](#) » du manuel en ligne : [Guide d'utilisation avancée](#).
 - Pour les utilisateurs de Windows XP, sélectionnez MP Navigator EX Ver3.0 comme logiciel d'application à utiliser dans l'écran de sélection du programme, sélectionnez Toujours utiliser ce programme pour cette action, puis cliquez sur OK.



Utilisation de diverses fonctions de numérisation

Vous pouvez transférer vers un ordinateur les données numérisées sur la machine et également les enregistrer sur une carte mémoire ou une clé USB flash insérée dans la machine.

Pour plus d'informations, reportez-vous au manuel en ligne : [Guide d'utilisation avancée](#) .

● Sélection d'un périphérique pour enregistrer les données numérisées

Vous pouvez également enregistrer les données numérisées sur une clé USB flash ou une carte mémoire insérée dans la machine. Vous pouvez indiquer le type de document (Document ou Photo), ainsi que le format des données (PDF ou JPEG) à numériser.



Clé USB flash



Carte mémoire

● Sélection de différentes méthodes de traitement

Pour transférer les données numérisées vers l'ordinateur, vous pouvez sélectionner la méthode de traitement pour les données numérisées, si le type d'original n'est pas paramétré sur Numérisation auto..



Enregistrer sur PC

Enreg. en fichier PDF

Jdre au cour. élec.

Ouvrir avec appli.

Remarque

- Les options relatives aux opérations de numérisation peuvent être spécifiées dans MP Navigator EX.

Pour plus d'informations, reportez-vous au manuel en ligne : [Guide d'utilisation avancée](#) .



[↑ Haut de la page](#)

Impression depuis votre ordinateur

Cette section décrit la procédure d'impression de documents ou de photos à l'aide d'un ordinateur. Avec le logiciel Easy-PhotoPrint EX fourni avec la machine, vous pouvez facilement imprimer des photos prises avec votre appareil photo numérique.

Impression de photos (Easy-PhotoPrint EX)

[Utilisation des différentes fonctions d'Easy-PhotoPrint EX](#)

Impression de documents (Windows)

Impression de documents (Macintosh)

[Sous Mac OS X v.10.5.x](#)

[Sous Mac OS X v.10.4.x ou Mac OS X v.10.3.9](#)



[↑ Haut de la page](#)

Impression de photos (Easy-PhotoPrint EX)

Imprimez des données d'image enregistrées sur votre ordinateur à l'aide d'Easy-PhotoPrint EX fourni avec votre imprimante.

Cette section décrit la procédure d'impression de photos sans bordure sur du papier photo au format 4" x 6" / 10 x 15 cm.

Pour plus d'informations sur Easy-PhotoPrint EX, reportez-vous au manuel en ligne : [Guide d'utilisation avancée](#).

Remarque

- Les écrans utilisés dans cette section concernent l'impression sous Windows. Les opérations sont les mêmes pour l'impression sous Macintosh.
- Installez Easy-PhotoPrint EX à partir du *CD-ROM d'installation* lorsqu'il n'est pas encore installé ou qu'il a été désinstallé. Pour installer Easy-PhotoPrint EX, sélectionnez Easy-PhotoPrint EX dans Installation personnalisée.

1. Préparez l'impression.

(1) Assurez-vous que la machine est sous tension.

Reportez-vous à la section [Panneau de contrôle](#).

(2) Chargez le papier.

Reportez-vous à la section [Chargement du papier](#).

Nous chargeons du papier photo 4" x 6" / 10 x 15 cm dans le réceptacle arrière.

Remarque

- Chargez du papier ordinaire de format A4 ou Lettre dans la cassette et tout autre type ou format de papier, comme par exemple du papier photo, dans le réceptacle arrière.

(3) Ouvrez le bac de sortie papier avec précaution et déployez l'extension du bac de sortie papier.

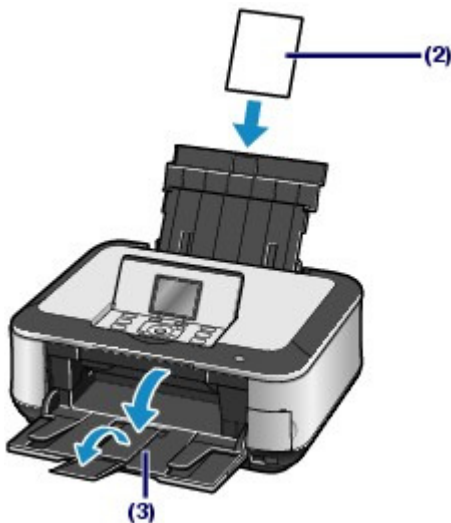

2. Démarrez Easy-PhotoPrint EX et sélectionnez Impression photo.

(1) Démarrez Easy-PhotoPrint EX.



Sur le bureau, double-cliquez sur  (Easy-PhotoPrint EX).



Cliquez ici : [Easy-PhotoPrint EX](#)





Sélectionnez le menu Aller, Applications, Canon Utilities, Easy-PhotoPrint EX, puis double-cliquez sur Easy-PhotoPrint EX.





Remarque



- Pour démarrer Easy-PhotoPrint EX depuis Solution Menu, double-cliquez sur  (Solution Menu) sur le bureau et cliquez sur  (Imprimer les photos ou albums, etc.). Reportez-vous à la section [Solution Menu](#).
- Pour démarrer Easy-PhotoPrint EX à partir du menu Démarrer, sélectionnez Tous les programmes (ou Programmes), Canon Utilities, Easy-PhotoPrint EX, puis Easy-PhotoPrint EX.



- Pour démarrer Easy-PhotoPrint EX depuis Solution Menu, cliquez sur  (Solution Menu) dans le Dock et cliquez sur  (Imprimer les photos ou albums, etc.). Reportez-vous à la section [Solution Menu](#).

(2) Cliquez sur Impression photo.



Remarque

- Vous pouvez sélectionner Album, Calendrier, Autocollants, etc., en plus de Impression photo. Reportez-vous à la section [Utilisation des différentes fonctions d'Easy-PhotoPrint EX](#).



3. Sélectionnez une photo à imprimer.



(1) Sélectionnez le dossier dans lequel les images sont enregistrées.

(2) Cliquez sur l'image à imprimer.

Le nombre d'exemplaires apparaît sous la forme « 1 » et l'image que vous avez sélectionnée apparaît dans la zone des images sélectionnées (A). Vous pouvez sélectionner simultanément plusieurs images.



Remarque

- Pour imprimer plusieurs exemplaires, cliquez sur  (Flèche vers le haut) pour modifier le nombre d'exemplaires.
- Pour annuler la sélection, cliquez sur l'image à annuler dans la zone des images sélectionnées, puis sur  (Supprimer l'image importée). Vous pouvez également utiliser  (Flèche vers le bas) pour ramener le nombre d'exemplaires à zéro.
- Vous pouvez également corriger ou améliorer l'image sélectionnée. Reportez-vous à la section [Utilisation des différentes fonctions d'Easy-PhotoPrint EX](#).

(3) Cliquez sur Sélection du papier.

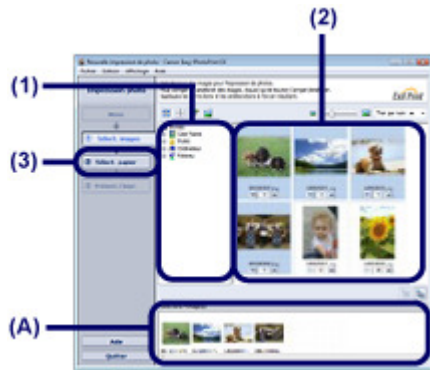

4. Sélectionnez le papier chargé.

- (1) Assurez-vous que le nom de votre machine est sélectionné dans Imprimante.
- (2) Assurez-vous que l'option Sélection automatique est sélectionnée dans Source papier.

Remarque

- Pour plus d'informations sur les autres réglages possibles pour Source papier, reportez-vous au manuel en ligne : [Guide d'utilisation avancée](#).

(3) Sélectionnez le format et le type du papier chargé dans Format papier et Type de support.

Ici, nous sélectionnons 10x15cm 4"x6" dans Format papier et le type du papier photo chargé dans Type de support.

Remarque

- Si vous choisissez un papier ordinaire de format A4 ou Lettre lorsque l'option Sélection automatique est sélectionnée dans Source papier, la machine utilise le papier fourni par la cassette. Si vous sélectionnez d'autres types ou formats de papier tels que le papier photo, la machine utilise le papier se trouvant dans le réceptacle arrière. Si vous ne sélectionnez pas le format de page ou le type de support approprié, la machine risque d'utiliser le papier d'une autre source d'alimentation papier ou de ne pas imprimer avec la qualité d'impression souhaitée.

(4) Cliquez sur Présentation/Impression.

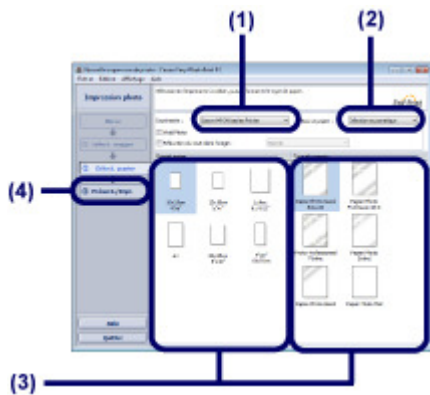

5. Sélectionnez une présentation et démarrez l'impression.

(1) Sélectionnez la présentation de la photo.

Ici, nous sélectionnons Sans bordure (entière).

L'aperçu s'affiche dans la présentation sélectionnée pour confirmation du résultat d'impression demandé.

Remarque

- Vous pouvez modifier l'orientation de la photo ou découper (rogné) les photos à imprimer. Pour plus d'informations, reportez-vous au manuel en ligne : [Guide d'utilisation avancée](#).

(2) Cliquez sur Imprimer.

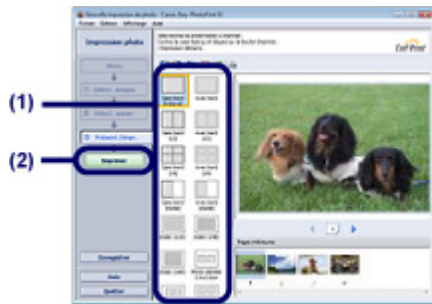

Remarque

Windows

- Pour annuler une impression en cours, appuyez sur le bouton **Arrêt** de la machine ou cliquez sur Annuler l'impression sur l'écran d'état de l'imprimante. Une fois l'impression annulée, des feuilles blanches peuvent être éjectées. Pour afficher l'écran d'état de l'imprimante, cliquez sur Canon XXX Printer (où " XXX" représente le nom de votre machine) dans la barre des tâches.

Macintosh

- Cliquez sur l'icône de l'imprimante dans le Dock pour afficher la liste des tâches d'impression en cours.
- Pour annuler un travail d'impression en cours, sélectionnez le travail concerné dans la liste Nom et cliquez sur Supprimer. Pour suspendre un travail en cours, cliquez sur Attendre. Pour interrompre momentanément tous les travaux de la liste, cliquez sur Suspendre l'impression (ou Arrêter les tâches). Une fois l'impression annulée, des feuilles blanches peuvent être éjectées.



[↑ Haut de la page](#)

Guide d'utilisation de base**■ Guide d'utilisation avancée ■ Dépannage**

[Contenu](#) > [Impression depuis votre ordinateur](#) > [Impression de photos \(Easy-PhotoPrint EX\)](#) > [Utilisation des différentes fonctions d'Easy-PhotoPrint EX](#)

■ Utilisation des différentes fonctions d'Easy-PhotoPrint EX

Cette section présente quelques fonctions utiles d'Easy-PhotoPrint EX.

Pour plus d'informations, reportez-vous au manuel en ligne : [Guide d'utilisation avancée](#) .

● Création de vos propres impressions

Vous pouvez créer un album ou un calendrier à l'aide de vos propres clichés.

**Album****Calendrier****Autocollants****Imp. présentation****● Correction des images**

Vous pouvez utiliser les fonctions Correction yeux rouges, Affineur de visage, Lissage numérique visage, Luminosité, Contraste, etc. pour ajuster, corriger ou améliorer les images manuellement ou automatiquement.

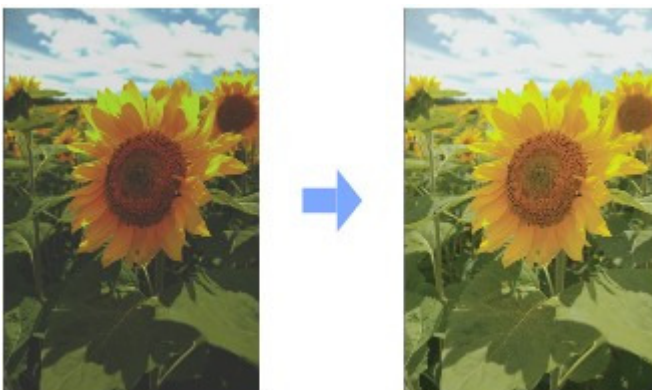
**Luminosité**

Impression de documents (Windows)

Cette section décrit la procédure d'impression d'un document au format A4 sur du papier ordinaire. Pour plus d'informations, reportez-vous au manuel en ligne : [Guide d'utilisation avancée](#) .

Remarque

- Les opérations peuvent varier selon l'application utilisée. Pour plus d'informations, consultez le guide d'utilisation de votre application.
- Les écrans utilisés dans cette section concernent l'impression sous le système d'exploitation Windows Vista Edition Intégrale (désigné ci-après par « Windows Vista »).

1. Assurez-vous que la machine est sous tension.

Reportez-vous à la section [Panneau de contrôle](#) .

2. Chargez le papier.

Reportez-vous à la section [Chargement du papier](#) .

Nous confirmons ici que du papier ordinaire A4 est chargé dans la cassette.

Remarque

- Chargez du papier ordinaire de format A4, B5, A5 ou Lettre dans la cassette et tout autre type ou format de papier, comme par exemple du papier photo, dans le réceptacle arrière.

3. Ouvrez le bac de sortie papier avec précaution et déployez l'extension du bac de sortie papier.

4. Créez (ou ouvrez) un document pour l'impression à l'aide du logiciel d'application approprié.

5. Ouvrez la fenêtre de configuration du pilote d'imprimante.

(1) Sélectionnez Imprimer dans le menu Fichier ou la barre de commandes de votre application.

La boîte de dialogue Imprimer s'affiche.

(2) Assurez-vous que le nom de votre machine est sélectionné.

Remarque

- Si le nom d'une autre imprimante est sélectionné, cliquez sur le nom de votre imprimante pour la sélectionner.

(3) Cliquez sur Préférences (ou Propriétés).

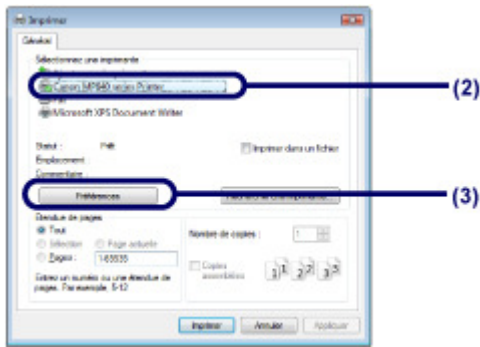

6. Spécifiez les paramètres d'impression requis.

(1) Sélectionnez Document commercial dans Paramètres courants.

Remarque

- Lorsque l'objet à imprimer, par exemple Document commercial ou Impression de photos, est sélectionné dans Paramètres courants, les éléments contenus dans Fonctionnalités supplémentaires sont automatiquement sélectionnés. Les paramètres appropriés de l'objet à imprimer tels que le type de support ou la qualité d'impression s'affichent également.
- Lorsque vous spécifiez deux copies ou plus dans Copies, la case Assembler est cochée.

(2) Vérifiez les paramètres affichés.

Nous confirmons ici que Papier ordinaire est sélectionné comme Type de support, Standard comme Qualité d'impression, A4 comme Format papier imprimante et Sélection automatique comme Alimentation papier.

Remarque

- Les paramètres peuvent être modifiés. Toutefois, après avoir modifié le paramètre Format papier imprimante, vérifiez que le paramètre Format page dans l'onglet Configuration de la page correspond au paramètre défini dans l'application. Pour plus d'informations, reportez-vous au manuel en ligne : [Guide d'utilisation avancée](#).
- Si vous choisissez un papier ordinaire de format A4, B5, A5 ou Lettre lorsque l'option Sélection automatique est sélectionnée dans Alimentation papier, la machine utilise le papier fourni par la cassette. Si vous sélectionnez d'autres types ou formats de papier tels que le papier photo, la machine utilise le papier se trouvant dans le réceptacle arrière. Si vous ne sélectionnez pas le format de page ou le type de support approprié, la machine risque d'utiliser le papier d'une autre source d'alimentation papier ou de ne pas imprimer avec la qualité d'impression souhaitée.

(3) Cliquez sur OK.

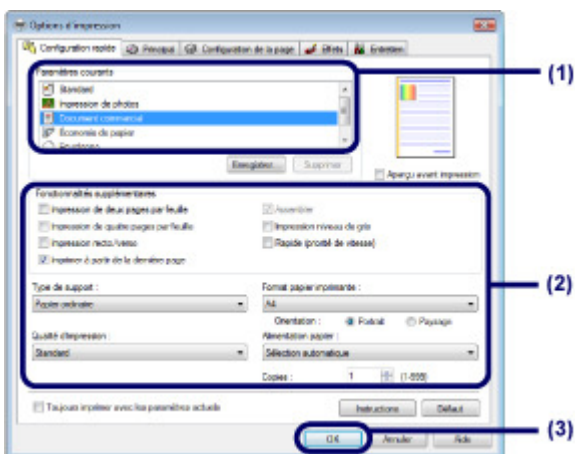

Remarque

- Pour plus d'informations sur les fonctions du pilote d'imprimante, cliquez sur Aide ou

Instructions afin de consulter l'aide en ligne ou le manuel en ligne : [Guide d'utilisation avancée](#) .

Le bouton Instructions apparaît sur les onglets Configuration rapide, Principal et Entretien lorsque le manuel en ligne est installé sur votre ordinateur.

- Vous pouvez nommer les paramètres modifiés et les ajouter aux Paramètres courants. Pour plus d'informations, reportez-vous au manuel en ligne : [Guide d'utilisation avancée](#) .
- Si la case Toujours imprimer avec les paramètres actuels est cochée, les paramètres actuels s'appliqueront à partir de la prochaine impression. Certaines applications n'offrent pas cette fonction.
- Pour afficher un aperçu et vérifier le résultat d'impression, cochez la case Aperçu avant impression. Certaines applications ne proposent pas de fonction d'aperçu.
- Vous pouvez spécifier les paramètres d'impression détaillés dans l'onglet Principal ou Configuration de la page. Pour plus d'informations, reportez-vous au manuel en ligne : [Guide d'utilisation avancée](#) .

7. Lancez l'impression.

Cliquez sur Imprimer (ou sur OK) pour lancer l'impression.

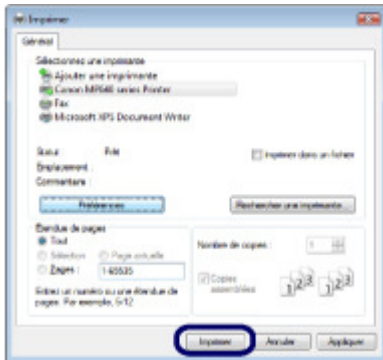

Remarque

- Pour annuler une impression en cours, appuyez sur le bouton **Arrêt** de la machine ou cliquez sur Annuler l'impression sur l'écran d'état de l'imprimante. Une fois l'impression annulée, des feuilles blanches peuvent être éjectées. Pour afficher l'écran d'état de l'imprimante, cliquez sur Imprimante Canon XXX (où " XXX " représente le nom de votre machine) dans la barre des tâches.
- Si des lignes droites sont mal alignées ou si les résultats de l'impression ne vous donnent pas satisfaction, vous devez régler la position de la tête d'impression. Reportez-vous à la section [Alignement de la tête d'impression](#) .



Impression de documents (Macintosh)

Cette section décrit la procédure d'impression d'un document au format A4 sur du papier ordinaire. Pour plus d'informations, reportez-vous au manuel en ligne : [Guide d'utilisation avancée](#) .

Remarque

- Les opérations peuvent varier selon l'application utilisée. Pour plus d'informations, consultez le guide d'utilisation de votre application.

■ Sous Mac OS X v.10.5.x

1. Assurez-vous que la machine est sous tension.

Reportez-vous à la section [Panneau de contrôle](#) .

2. Chargez le papier.

Reportez-vous à la section [Chargement du papier](#) .

Nous confirmons ici que du papier ordinaire A4 est chargé dans la cassette.

Remarque

- Chargez du papier ordinaire de format A4, B5, A5 ou Lettre dans la cassette et tout autre type ou format de papier, comme par exemple du papier photo, dans le réceptacle arrière.

3. Ouvrez le bac de sortie papier avec précaution et déployez l'extension du bac de sortie papier.

4. Créez (ou ouvrez) un document pour l'impression à l'aide du logiciel d'application approprié.

5. Ouvrez la boîte de dialogue Imprimer.

Sélectionnez Imprimer dans le menu Fichier de votre application.

La boîte de dialogue Imprimer s'affiche.

Remarque

- Si la boîte de dialogue ci-dessous s'affiche, cliquez sur  (Flèche vers le bas).



6. Spécifiez les paramètres d'impression requis.

(1) Assurez-vous que le nom de votre machine est sélectionné dans Imprimante.

(2) Sélectionnez le format du papier chargé dans Format papier.

Ici nous sélectionnons A4.

(3) Sélectionnez Qualité et support dans le menu déroulant.

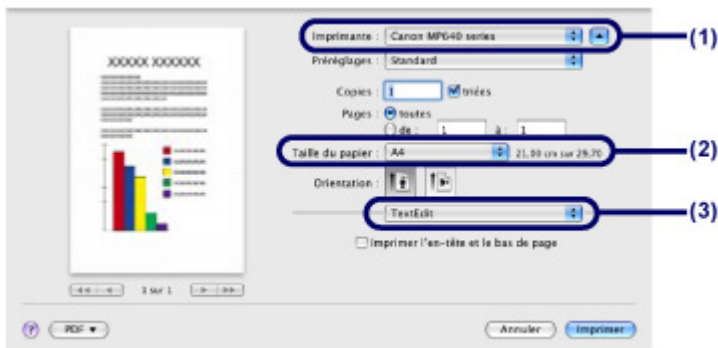

(4) Sélectionnez le type de papier chargé dans Type de support.

Ici nous sélectionnons Papier ordinaire.

Remarque

- Si vous choisissez un papier ordinaire de format A4, B5, A5 ou Lettre lorsque l'option Sélection automatique est sélectionnée dans Alimentation papier, la machine utilise le papier fourni par la cassette. Si vous sélectionnez d'autres types ou formats de papier tels que le papier photo, la machine utilise le papier se trouvant dans le réceptacle arrière. Si vous ne sélectionnez pas le format de page ou le type de support approprié, la machine risque d'utiliser le papier d'une autre source d'alimentation papier ou de ne pas imprimer avec la qualité d'impression souhaitée.

(5) Assurez-vous que l'option Sélection automatique est sélectionnée dans Alimentation papier.

Remarque

- Pour plus d'informations sur les autres réglages possibles pour Alimentation papier, reportez-vous au manuel en ligne : [Guide d'utilisation avancée](#).

(6) Sélectionnez la qualité d'impression dans Qualité d'impression.

Ici nous sélectionnons Standard.

Remarque

- Pour plus d'informations sur la qualité d'impression, reportez-vous au manuel en ligne : [Guide d'utilisation avancée](#).

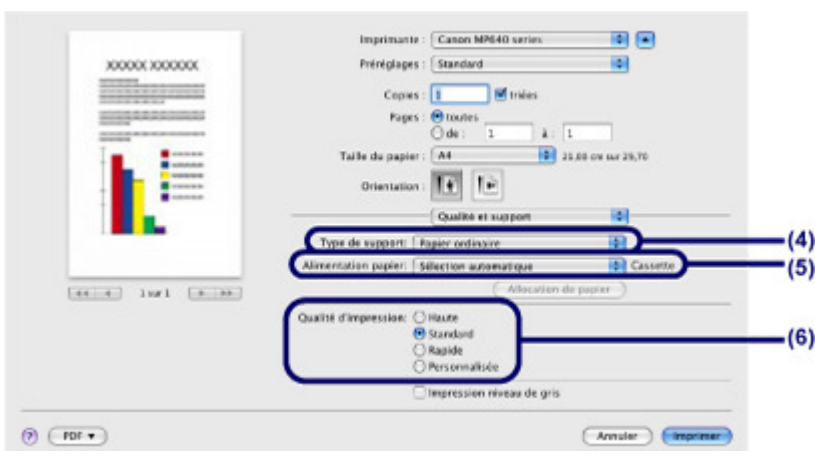

Remarque

- Pour plus d'informations sur les fonctions du pilote d'imprimante, cliquez sur  (Point d'interrogation) dans l'écran Qualité et support, Options couleur, Impression sans bordure ou Impression recto verso et marge.
 - L'aperçu s'affiche sur le côté gauche de la boîte de dialogue pour confirmer le résultat d'impression. Certaines applications ne proposent pas de fonction d'aperçu.
-

7. Lancez l'impression.

Cliquez sur Imprimer pour lancer l'impression.

Remarque

- Cliquez sur l'icône de l'imprimante dans le Dock pour afficher la liste des tâches d'impression en cours.
 - Pour annuler un travail d'impression en cours, sélectionnez le travail concerné dans la liste Nom et cliquez sur Supprimer.
Pour suspendre un travail en cours, cliquez sur Attendre. Pour interrompre momentanément tous les travaux de la liste, cliquez sur Suspendre l'impression. Une fois l'impression annulée, des feuilles blanches peuvent être éjectées.
 - Si des lignes droites sont mal alignées ou si les résultats de l'impression ne vous donnent pas satisfaction, vous devez régler la position de la tête d'impression.
Reportez-vous à la section [Alignement de la tête d'impression](#).
-

■ Sous Mac OS X v.10.4.x ou Mac OS X v.10.3.9

Remarque

- Les écrans utilisés dans cette section concernent l'impression sous Mac OS X v.10.4.x.
-

1. Assurez-vous que la machine est sous tension.

Reportez-vous à la section [Panneau de contrôle](#).

2. Chargez le papier.

Reportez-vous à la section [Chargement du papier](#).

Nous confirmons ici que du papier ordinaire A4 est chargé dans la cassette.

Remarque

- Chargez du papier ordinaire de format A4, B5, A5 ou Lettre dans la cassette et tout autre type ou format de papier, comme par exemple du papier photo, dans le réceptacle arrière.
-

3. Ouvrez le bac de sortie papier avec précaution et déployez l'extension du bac de sortie papier.

4. Créez (ou ouvrez) un document pour l'impression à l'aide du logiciel d'application approprié.

5. Sélectionnez le format de page.

- (1) Sélectionnez Configuration de la page dans le menu Fichier de votre application.
La boîte de dialogue Configuration de la page s'affiche.
- (2) Assurez-vous que le nom de votre machine est sélectionné dans la zone Format pour.
- (3) Sélectionnez le format du papier chargé dans Format papier.
Ici nous sélectionnons A4.
- (4) Cliquez sur OK.



6. Spécifiez les paramètres d'impression requis.

- (1) Sélectionnez Impression dans le menu Fichier de votre application.
La boîte de dialogue Impression s'affiche.
- (2) Assurez-vous que le nom de votre machine est sélectionné dans Imprimante.
- (3) Sélectionnez Qualité et support dans le menu déroulant.
- (4) Sélectionnez le type du papier chargé dans Type de support.
Ici nous sélectionnons Papier ordinaire.

Remarque

- Si vous choisissez un papier ordinaire de format A4, B5, A5 ou Lettre lorsque l'option Sélection automatique est sélectionnée dans Alimentation papier, la machine utilise le papier fourni par la cassette. Si vous sélectionnez d'autres types ou formats de papier tels que le papier photo, la machine utilise le papier se trouvant dans le réceptacle arrière. Si vous ne sélectionnez pas le format de page ou le type de support approprié, la machine risque d'utiliser le papier d'une autre source d'alimentation papier ou de ne pas imprimer avec la qualité d'impression souhaitée.

- (5) Assurez-vous que l'option Sélection automatique est sélectionnée dans Alimentation papier.

Remarque

- Pour plus d'informations sur les autres réglages possibles pour Alimentation papier, reportez-vous au manuel en ligne : [Guide d'utilisation avancée](#).

- (6) Sélectionnez la qualité d'impression dans Qualité d'impression.
Ici nous sélectionnons Standard.

Remarque

- Pour plus d'informations sur la qualité d'impression, reportez-vous au manuel en ligne : [Guide d'utilisation avancée](#).

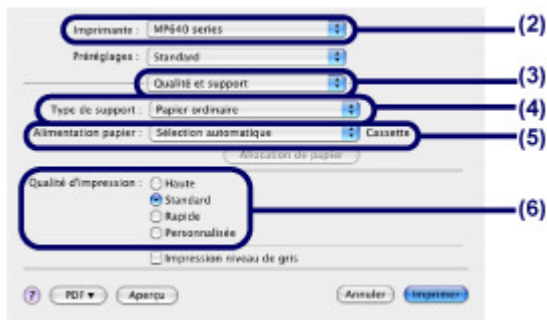

Remarque

- Pour plus d'informations sur les fonctions du pilote d'imprimante, cliquez sur  (Point d'interrogation) dans l'écran Qualité et support, Options couleur, Effets spéciaux, Impression sans bordure ou Impression recto verso et marge.
- Pour afficher l'aperçu et vérifier les résultats d'impression, cliquez sur Aperçu. Certaines applications ne proposent pas de fonction d'aperçu.

7. Lancez l'impression.

Cliquez sur Imprimer pour lancer l'impression.

Remarque

- Cliquez sur l'icône de l'imprimante dans le Dock pour afficher la liste des tâches d'impression en cours.
- Pour annuler un travail d'impression en cours, sélectionnez le travail concerné dans la liste Nom et cliquez sur Supprimer.
Pour suspendre un travail en cours, cliquez sur Attendre. Pour suspendre tous les travaux de la liste, cliquez sur Arrêter les tâches. Une fois l'impression annulée, des feuilles blanches peuvent être éjectées.
- Si des lignes droites sont mal alignées ou si les résultats de l'impression ne vous donnent pas satisfaction, vous devez régler la position de la tête d'impression.
Reportez-vous à la section [Alignement de la tête d'impression](#).



Autres utilisations

Cette section présente la procédure permettant d'imprimer les formats de modèles tels que du papier bloc-notes etc., les paramètres de configuration de la machine et la fonction permettant d'imprimer des photos directement à partir de votre appareil photo numérique ou de votre téléphone mobile. Elle présente en outre des applications logicielles très pratiques que vous pouvez utiliser avec l'imprimante.

Impression de formats modèles tels que du papier bloc-notes

[Impression de différents modèles](#)

Impression de photos directement à partir d'un appareil photo numérique ou d'un téléphone portable

[Impression de photos depuis un périphérique compatible PictBridge](#)

[Impression de photos à partir d'un périphérique de communication sans fil](#)

Paramètres de la machine

Applications logicielles utiles

[Solution Menu](#)

[My Printer](#)

[Easy-WebPrint EX](#)



[↑ Haut de la page](#)

Impression de formats modèles tels que du papier bloc-notes

Cette section décrit la procédure de sélection et d'impression d'un format modèle.

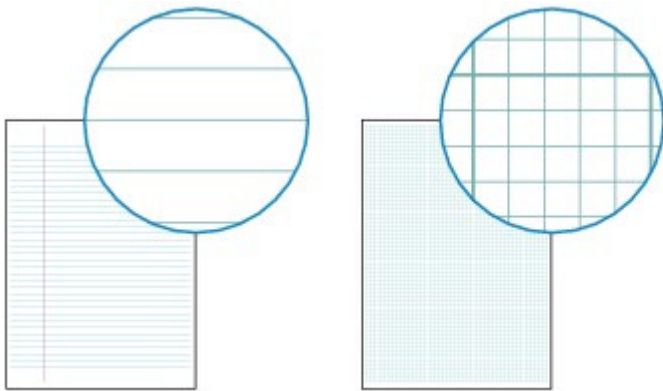

Vous devez préparer :

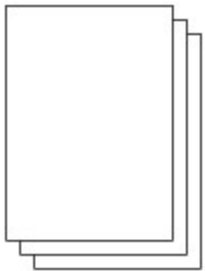

du papier ordinaire au format A4, B5 ou Lettre. Reportez-vous à la section [Types de support pouvant être utilisés](#).



1. Préparez l'impression.

- (1) Mettez l'imprimante sous tension.
Reportez-vous à la section [Panneau de contrôle](#).
- (2) Veillez à charger du papier ordinaire au format A4, B5 ou Lettre dans la cassette.
Reportez-vous à la section [Chargement du papier dans la cassette](#).
- (3) Ouvrez le bac de sortie papier avec précaution et déployez l'extension du bac de sortie papier.

2. Sélectionnez un modèle.

- (1) Sélectionnez Paramètres  dans l'écran **Page d'accueil**, puis appuyez sur le bouton **OK**.
- (2) Sélectionnez Impression modèle , puis appuyez sur le bouton **OK**.
- (3) Utilisez la **molette de défilement facile** (le bouton ◀ ou ▶) pour sélectionner un format modèle à imprimer, puis appuyez sur le bouton **OK**.

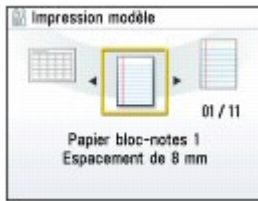

Remarque

- Pour plus d'informations sur les modèles disponibles, reportez-vous à la section [Impression de différents modèles](#).

3. Lancez l'impression.

(1) Vérifiez les options Format page et Impr. recto verso/recto.

Pour modifier les paramètres, utilisez la **molette de défilement facile** (le bouton ▲ ou ▼) pour sélectionner l'élément à modifier, puis appuyez sur le bouton **OK**.

Remarque

- Vous pouvez uniquement sélectionner A4, B5 ou LTR(8,5"x11") comme Format page. B5 peut ne pas être disponible selon le modèle sélectionné. Le type de support est limité au Papier ordinaire et ne peut pas être modifié.

(2) Appuyez sur le bouton [+] ou [-] pour indiquer le nombre de copies.



(3) Appuyez sur le bouton **Couleur ou **Noir**.**

La machine commence à imprimer.

■ Impression de différents modèles

Vous pouvez imprimer les modèles suivants à l'aide de l'option Impression modèle.

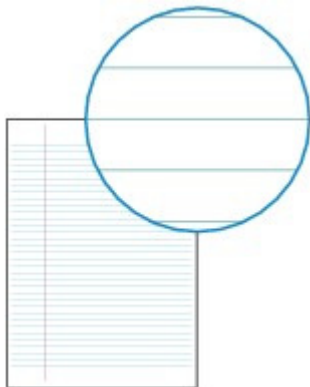

- Papier bloc-notes 1
Espacement de 8 mm
- Papier bloc-notes 2
Espacement de 7 mm
- Papier bloc-notes 3
Espacement de 6 mm

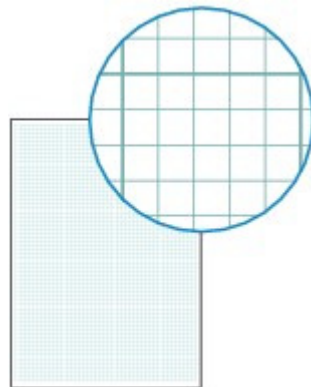

- Papier millimétré 1
Graphique 5 mm
- Papier millimétré 2
Graphique 3 mm



- Liste de contrôle
Liste avec cases à cocher

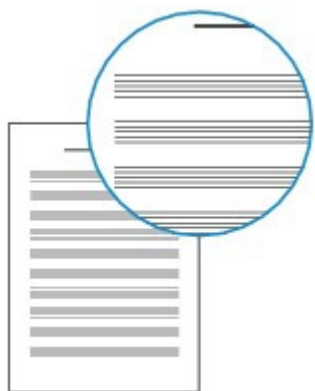

- Papier à musique 1
Papier à musique 10 portées
- Papier à musique 2
Papier à musique 12 portées

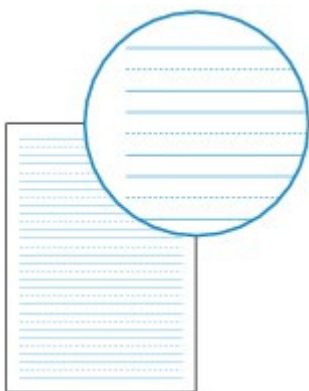

- Papier manuscrit
Rangées de 3 lignes

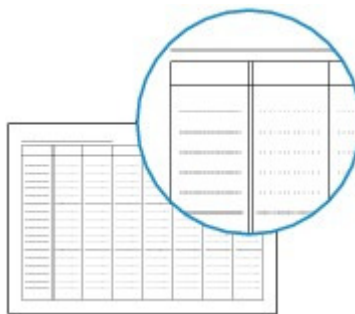

- Calendrier hebdo.
Type vertical

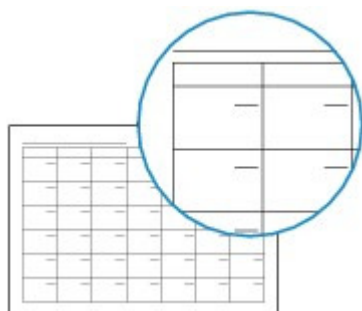

- Calendrier mensuel
Type de calendrier



[↑ Haut de la page](#)

[Contenu](#) > [Autres utilisations](#) > Impression de photos directement à partir d'un appareil photo numérique ou d'un téléphone portable

Impression de photos directement à partir d'un appareil photo numérique ou d'un téléphone portable

■ Impression de photos depuis un périphérique compatible PictBridge

Vous pouvez connecter le périphérique compatible PictBridge à cette machine via un câble USB recommandé par le fabricant du périphérique et directement imprimer des images enregistrées.

Pour plus d'informations sur l'impression d'images enregistrées via un périphérique compatible PictBridge, reportez-vous au manuel en ligne : [Guide d'utilisation avancée](#) .

Pour plus d'informations sur les paramètres d'impression du périphérique compatible PictBridge, reportez-vous au manuel d'instructions fourni avec le périphérique.

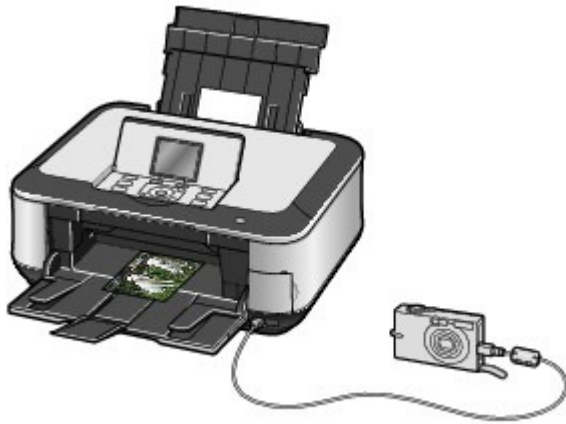

Périphériques pouvant être connectés :

Tout périphérique compatible PictBridge peut être connecté à cette machine, quel que soit le fabricant ou le modèle, dans la mesure où il est conforme à la norme PictBridge.

► Important

- N'utilisez pas de câble USB d'une longueur supérieure à 10 pieds/3 mètres pour connecter tout périphérique compatible PictBridge à la machine, car cela peut compromettre le fonctionnement des autres périphériques.

📖 Remarque

- PictBridge est la norme permettant d'imprimer directement les photos prises sans recours à un ordinateur, en connectant un périphérique tel qu'un appareil photo numérique, un caméscope numérique ou un téléphone portable intégrant la fonction photo.



(PictBridge) Un périphérique associé à ce symbole est compatible PictBridge.

Format de données d'image imprimable :

Cette machine accepte des images* prises avec un appareil photo conforme à la norme DFC (Design rule for Camera File system) et aux fichiers PNG.

* Compatible Exif 2.2/2.21

📖 Remarque

- Lorsque vous imprimez avec un périphérique compatible PictBridge, définissez la qualité d'impression à l'aide du panneau de contrôle de la machine. Vous ne pouvez pas définir la qualité

d'impression à partir d'un périphérique compatible PictBridge.

■ Impression de photos à partir d'un périphérique de communication sans fil

Vous pouvez facilement imprimer des images à partir d'un téléphone mobile doté d'une technologie de communication sans fil par infrarouge.

Si l'adaptateur facultatif Bluetooth Unit BU-30 est connecté à la machine, vous pouvez imprimer des images sans connexion filaire à partir de téléphones mobiles ou d'ordinateurs compatibles Bluetooth.

Pour plus d'informations, reportez-vous au manuel en ligne : [Guide d'utilisation avancée](#) .



[↑ Haut de la page](#)

Paramètres de la machine

Cette section décrit les éléments que vous pouvez définir ou modifier sous Param. périphérique dans le menu Paramètres. Pour plus d'informations sur la définition ou la modification des paramètres, reportez-vous au manuel en ligne : [Guide d'utilisation avancée](#) .

● Param alim papier ordinar

Sélectionnez la source d'alimentation papier (réceptacle arrière ou cassette) dans laquelle charger le papier ordinaire. Par défaut, la machine charge le papier ordinaire depuis la cassette. Utilisez ce paramètre pour modifier la source et choisir le réceptacle arrière.

● Paramètres d'impression

Empêcher abrasion papier

Ce paramètre n'est utilisé que si la surface imprimée est tachée.

Niveau d'extension copie

Sélectionne la proportion de l'image qui dépasse du papier dans le cas d'une impression sans bordure.

Param corr. auto. photos

Indique si l'impression des informations Exif enregistrées sur une photo est prioritaire lorsque l'option Corr. auto photo act est sélectionnée.

● Paramètres réseau

Changer sans fil/câblé

Permet de basculer entre un réseau filaire et un réseau sans fil. Vous pouvez également désactiver la connexion réseau.

Param. réseau sans fil

Permet de configurer la connexion sans fil en fonction du point d'accès ou de l'environnement de connexion. Si le point d'accès prend en charge le WPS (Wi-Fi Protected Setup), vous pouvez configurer un réseau sans fil en toute simplicité. Les paramètres du point d'accès peuvent également être configurés manuellement.

Pour plus d'informations, reportez-vous au manuel imprimé : *Démarrage*.

Conf. param. rés. local

Affiche à l'écran les différentes configurations de réseau filaire ou sans fil de la machine ou imprime ces informations à partir de la machine.

Autres paramètres

Permet de configurer les autres paramètres réseau, tels que le nom de réseau de la machine, les paramètres IPv4/IPv6, le partage de la carte mémoire, le paramètre WSD (Web Services on Devices), etc.

Réinit. param. réseau

Rétablit les valeurs par défaut des paramètres réseau de la machine.

● Paramètres avancés

Affichage de la date

Définit le format de la date affichée sur l'écran LCD ou imprimée.

Attribut lecture/écriture

Permet d'indiquer s'il faut utiliser l'emplacement de carte de la machine en tant que lecteur de carte mémoire de l'ordinateur.

Mode silencieux

Activez cette fonction si vous souhaitez réduire le bruit de fonctionnement de la machine, par exemple en cas d'impression de nuit (lors de copie ou d'impression à partir de la carte mémoire, d'impression à partir d'un périphérique compatible PictBridge ou d'impression sans connexion filaire, etc.).

Param. affichage guide

Permet de modifier l'intervalle de temps avant l'affichage du guide, par exemple Modif. para. et Copie, en haut de l'écran LCD ou permet de masquer l'affichage du guide.

Répétition touche

Permet d'augmenter ou de réduire rapidement la valeur des nombres, en appuyant sur le bouton et en le maintenant enfoncé lors de la saisie des valeurs numériques. Lorsque ce paramètre est activé, maintenir le bouton enfoncé équivaut à appuyer une fois sur le bouton.

● Param. impr. tél portable

Indique le papier ou la correction d'image lorsque vous imprimez à partir du périphérique de communication sans fil.

● Paramètres Bluetooth

Modifie les paramètres Bluetooth tels que le nom du périphérique ou la clé d'identification. Ce paramètre apparaît uniquement lorsque l'adaptateur Bluetooth est connecté à la machine.

● Param. impr. PictBridge

Indique le papier, la qualité d'impression, etc. lorsque vous imprimez à partir du périphérique compatible PictBridge.

● Sélection de langue

Permet de changer la langue des messages et menus affichés sur l'écran LCD.

● Réinitialiser paramètre

Rétablit les valeurs par défaut des paramètres de la machine. (Toutefois, les paramètres configurés dans Paramètres réseau, les valeurs définies pour l'alignement de la tête d'impression, les paramètres Attribut lecture/écriture et la langue définie dans Sélection de langue ne peuvent pas être restaurés.)



Applications logicielles utiles

Vous pouvez utiliser des applications logicielles très utiles avec l'imprimante, notamment Solution Menu, My Printer et Easy-WebPrint EX.

■ Solution Menu

Avec Solution Menu, vous pouvez démarrer les applications logicielles fournies avec la machine ou afficher les instructions de fonctionnement.



Sur le bureau, double-cliquez sur l'icône  (Solution Menu).



Cliquez ici : [Solution Menu](#)

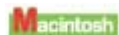

Cliquez sur l'icône  (Solution Menu) dans le Dock.

* Les écrans ci-dessous s'appliquent à Windows Vista.



Cliquez sur le bouton d'une fonction à utiliser.



Après le démarrage de Solution Menu, cliquez sur le bouton dans la barre de titre permettant de réduire la taille de la fenêtre.

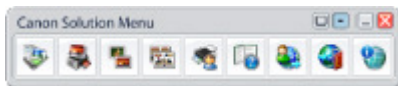

Remarque

- Installez Solution Menu à partir du *CD-ROM d'installation* lorsqu'il n'est pas encore installé ou qu'il a été désinstallé. Pour installer Solution Menu, sélectionnez Solution Menu dans Installation personnalisée.
- Les boutons affichés ne sont pas disponibles dans tous les pays.



- Pour démarrer Solution Menu depuis le menu Démarrer, sélectionnez Tous les programmes (ou Programmes), Canon Utilities, Solution Menu, puis Solution Menu.



- Pour démarrer Solution Menu depuis la barre de menus, sélectionnez le menu Aller, Applications, Canon Utilities, Solution Menu, puis double-cliquez sur Solution Menu.

■ My Printer

Avec My Printer, vous pouvez afficher la fenêtre de configuration du pilote d'imprimante. Vous disposez également d'informations sur l'action à mener en cas de problème de fonctionnement.

My Printer n'est pas disponible sous Macintosh.



Sur le bureau, double-cliquez sur l'icône  (My Printer).



Remarque

- Vous pouvez également démarrer My Printer depuis Solution Menu ou la barre de tâches.
- Installez My Printer à partir du *CD-ROM d'installation* lorsqu'il n'est pas encore installé ou qu'il a été désinstallé. Pour installer My Printer, sélectionnez My Printer dans Installation personnalisée.
- Pour démarrer My Printer depuis le menu Démarrer, sélectionnez Tous les programmes (ou Programmes), Canon Utilities, My Printer, puis My Printer.

■ Easy-WebPrint EX

Easy-WebPrint EX permet d'imprimer rapidement et facilement des pages Web pour Internet Explorer. Vous pouvez imprimer des pages Web redimensionnées automatiquement en fonction de la largeur du papier sans couper les bords de la page ou encore afficher un aperçu des pages Web que vous souhaitez imprimer et les sélectionner.

Easy-WebPrint EX n'est pas disponible sous Windows 2000 et Macintosh.

Important

- Toute reproduction ou publication du travail protégé par des droits d'auteur d'une autre personne sans l'autorisation du détenteur desdits droits constitue une infraction, sauf en cas d'utilisation à titre personnel, à domicile ou dans les limites définies par les droits d'auteur. En outre, toute reproduction ou publication de photographies de personnes est susceptible d'enfreindre les droits à l'image.

Une fois installé, Easy-WebPrint EX ajoute une barre d'outils à l'écran d'Internet Explorer. Cette barre d'outils est disponible lorsque vous exécutez Internet Explorer.

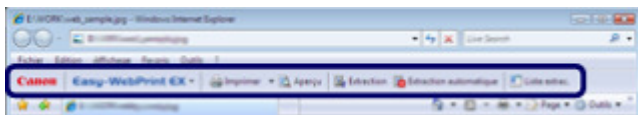

La fonction d'extraction, par exemple, vous permet d'extraire des parties de pages Web et de les modifier avant de les imprimer.

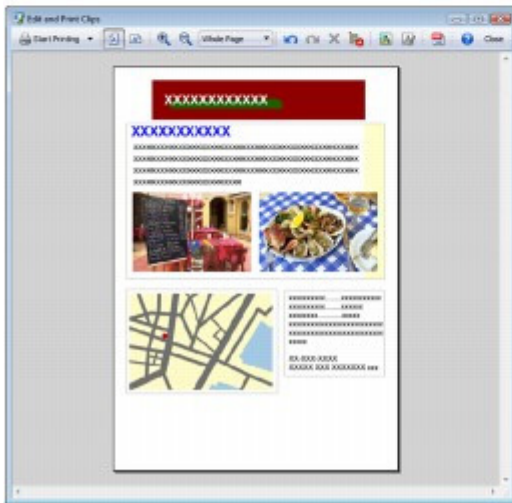
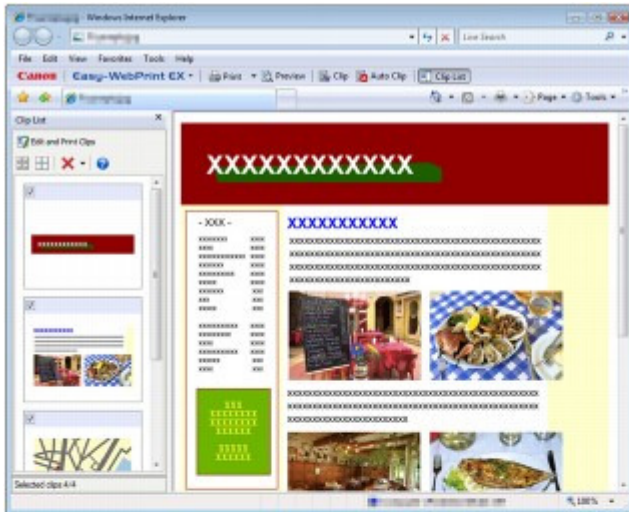

Pour plus d'informations sur l'impression de pages Web, cliquez sur [?](#) (Aide) pour afficher l'aide en ligne.

Remarque

Installation de Easy-WebPrint EX

- Si Easy-WebPrint EX n'est pas installé, le guide d'installation d'Easy-WebPrint EX risque de s'afficher dans la barre de tâches du bureau.
Pour installer Easy-WebPrint EX, cliquez sur le guide affiché et suivez les instructions affichées à l'écran.
- Vous pouvez également installer Easy-WebPrint EX à partir du *CD-ROM d'installation*.
Pour installer Easy-WebPrint EX, sélectionnez Easy-WebPrint EX dans Installation personnalisée.
- Pour pouvoir installer Easy-WebPrint EX sur votre ordinateur, vous devez disposer d'Internet Explorer 7 ou version ultérieure et votre ordinateur doit être connecté à Internet.



Chargement du papier / des originaux

Cette section décrit les types de papier ou d'originaux qu'il est possible de charger, explique comment placer le papier d'impression dans le réceptacle arrière ou la cassette et comment charger des originaux à copier ou à numériser.

Chargement du papier

- [Alimentation papier - Chargement du papier](#)
- [Chargement du papier dans la cassette](#)
- [Chargement du papier dans le réceptacle arrière](#)
- [Types de support pouvant être utilisés](#)
- [Types de support ne pouvant être utilisés](#)

Chargement des originaux

- [Chargement des originaux](#)
- [Chargement des originaux selon chaque fonction](#)
- [Originaux pouvant être chargés](#)



[↑ Haut de la page](#)

Chargement du papier

- ➔ [Alimentation papier - Chargement du papier](#)
- ➔ [Chargement du papier dans la cassette](#)
- ➔ [Chargement du papier dans le réceptacle arrière](#)
- ➔ [Types de support pouvant être utilisés](#)
- ➔ [Types de support ne pouvant être utilisés](#)

■ Alimentation papier - Chargement du papier

La machine dispose de deux sources d'alimentation papier : un réceptacle arrière et une cassette. Selon le format de papier et le type de support utilisés, vous pouvez charger le papier dans l'une ou l'autre des sources. Le papier est chargé depuis la cassette ou le réceptacle arrière selon le format de page et le type de support sélectionnés.

Reportez-vous à la section [Types de support pouvant être utilisés](#) .

Remarque

- Lors de l'impression, sélectionnez le format de page et le type de support appropriés. Si vous ne sélectionnez pas le format de page ou le type de support approprié, la machine risque d'utiliser le papier d'une autre source d'alimentation papier ou de ne pas imprimer avec la qualité d'impression souhaitée.
Pour plus d'informations sur le chargement du papier dans chaque source d'alimentation papier, reportez-vous à la section [Chargement du papier dans la cassette](#) ou [Chargement du papier dans le réceptacle arrière](#).

● Chargement du papier ordinaire dans la cassette

Lorsque vous utilisez du papier ordinaire de format A4, B5, A5 ou Lettre, chargez-le dans la cassette.

La machine utilise automatiquement le papier provenant de la cassette si vous sélectionnez du papier ordinaire (format A4, B5, A5 ou Lettre) dans les paramètres d'impression via le panneau de contrôle ou le pilote d'imprimante, lors de l'impression.

Pour plus d'informations sur le changement de la source d'alimentation papier, reportez-vous au manuel en ligne : [Guide d'utilisation avancée](#) .



● Chargement du papier photo dans le réceptacle arrière

Lorsque vous utilisez du papier photo, chargez-le dans le réceptacle arrière.

La machine utilise automatiquement le papier provenant du réceptacle arrière si vous sélectionnez les types de support autres que le papier ordinaire (par exemple, le papier photo) dans les paramètres d'impression via le panneau de contrôle ou le pilote d'imprimante, lors de l'impression.

Lorsque vous utilisez du papier ordinaire d'un format autre que A4, B5, A5, ou Lettre, chargez-le dans le réceptacle arrière.



[↑ Haut de la page](#)

■ Chargement du papier dans la cassette

Vous ne pouvez charger que du papier ordinaire de format A4, B5, A5 ou Lettre dans la cassette.

Les autres types ou formats de papier doivent être chargés dans le réceptacle arrière.

Reportez-vous à la section [Types de support pouvant être utilisés](#) .

Remarque

Conseil pour l'impression sur papier ordinaire

- Nous recommandons l'utilisation de papier photo Canon pour l'impression de photos.
Pour plus d'informations sur le papier Canon, reportez-vous à la section [Types de support pouvant être utilisés](#) .
- Vous pouvez utiliser du papier pour copies classique.
Pour le format et le grammage à utiliser avec cette machine, reportez-vous à la section [Types de support pouvant être utilisés](#) .

1. Préparez le papier.

Alignez les bords du papier. Si le papier est gondolé, aplanissez-le.

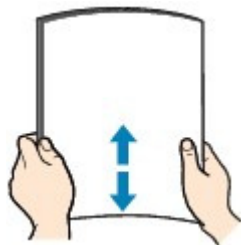

Remarque

- Alignez avec précision les bords du papier avant de le charger. Si vous chargez du papier sans en aligner les bords, vous risquez de provoquer un bourrage.
- Si le papier est gondolé, prenez les côtés gondolés et recourbez-les soigneusement dans le sens opposé de manière à aplanir totalement le papier.
Pour plus d'informations sur l'aplanissement du papier gondolé, reportez-vous à la section "[Dépannage](#)" du manuel en ligne : [Guide d'utilisation avancée](#) .

2. Chargez le papier.

(1) Retirez la cassette de la machine.



(2) Chargez la pile de papier AVEC LA FACE A IMPRIMER ORIENTÉE VERS LE BAS et LE PREMIER BORD ALIGNÉ AVEC LE CÔTÉ LE PLUS ÉLOIGNÉ.

Alignez la pile avec le côté droit de la cassette.

- (3)** Faites glisser le guide papier (A) de façon à l'aligner avec le repère correspondant au format de page.

Le guide papier (A) s'arrête lorsqu'il est aligné avec le repère correspondant au format de page.

Remarque

- Il se peut qu'il y ait un petit espace entre le guide papier (A) et la pile de papier.

- (4)** Faites glisser le guide papier (B) sur la gauche pour l'aligner avec le côté de la pile de papier.

Remarque

- Vérifiez que la pile de papier chargée ne dépasse pas le repère de limite de chargement (C).

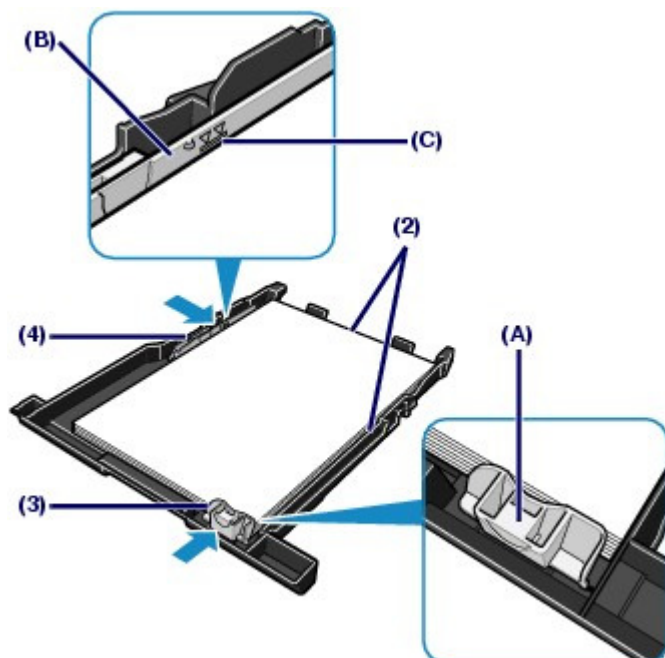

- (5)** Insérez la cassette dans la machine.

Poussez-la au fond de la machine.



- 3.** Ouvrez le bac de sortie papier avec précaution et déployez l'extension du bac de sortie papier.

Remarque

Après le chargement du papier

- Lorsque vous imprimez ou copiez sans passer par un ordinateur, sélectionnez le format et le

type de papier chargé sous Format page et Type de support dans les paramètres d'impression de chaque menu de l'écran **Page d'accueil**.

Reportez-vous aux paragraphes [Modification des paramètres](#) de la section « Impression de photos enregistrées sur la carte mémoire ou la clé USB flash » et [Modification des paramètres](#) de la section « Copie de documents ».

- Lorsque vous imprimez depuis un ordinateur, sélectionnez la taille et le type de papier chargé dans Format papier imprimante (ou Format papier) et Type de support dans le pilote de l'imprimante.

Reportez-vous à la section [Impression de documents \(Windows\)](#) ou [Impression de documents \(Macintosh\)](#).



[↑ Haut de la page](#)

Contenu > Chargement du papier / des originaux > Chargement du papier > Chargement du papier dans le réceptacle arrière

■ Chargement du papier dans le réceptacle arrière

Vous pouvez charger du papier photo ou des enveloppes dans le réceptacle arrière.

● Chargement du papier photo

▶ Important

- Si vous coupez du papier ordinaire au format plus petit 4"x 6" / 10 x 15 cm, 4" x 8" / 101,6 x 203,2 mm, 5" x 7" / 13 x 18 cm ou 2,16" x 3,58" / 55,0 x 91,0 mm (format Carte) pour effectuer un essai d'impression, vous risquez de provoquer un bourrage papier.

1. Préparez le papier.

Reportez-vous au paragraphe [Préparez le papier](#). de la section « Chargement du papier dans la cassette ». Alignez les bords du papier. Si le papier est gondolé, aplanissez-le.

2. Chargez le papier.

- (1) Ouvrez le support papier, réhaussez-le et inclinez-le vers l'arrière.
- (2) Ouvrez le bac de sortie papier avec précaution et déployez l'extension du bac de sortie papier.

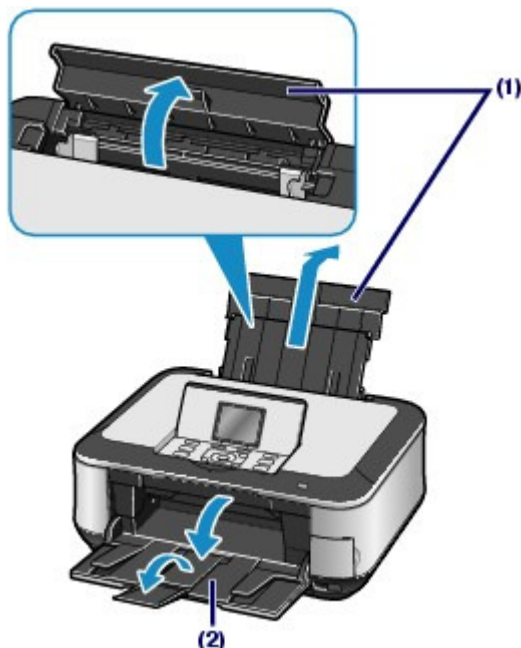

- (3) Faites glisser les guides papier (A) pour les ouvrir et chargez le papier au centre du réceptacle arrière **AVEC LA FACE À IMPRIMER VERS VOUS**.

▶ Important

- Disposez toujours le papier en orientation portrait (B). L'orientation paysage (C) risque de provoquer des bourrages papier.

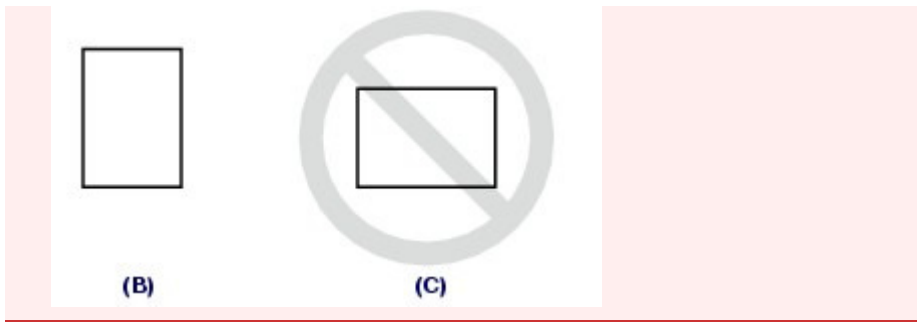

(4) Faites glisser les guides papier (A) pour les aligner sur les deux côtés de la pile de papier.

Ne faites pas glisser les guides papier avec trop de force. Cela pourrait provoquer des problèmes d'alimentation du papier.

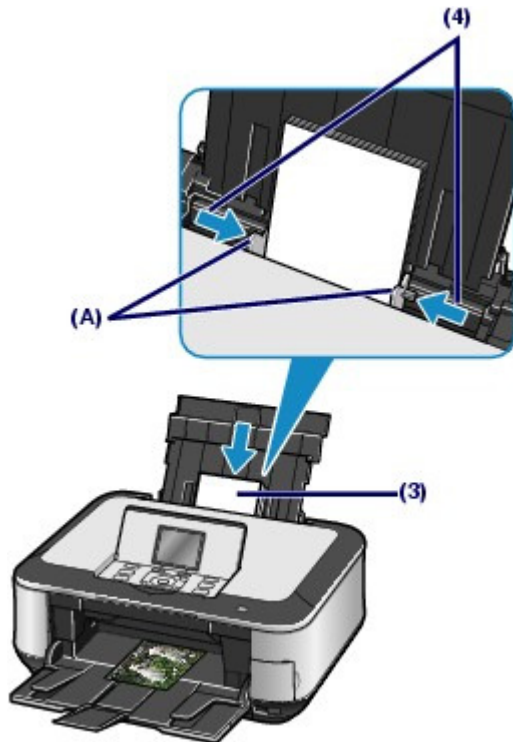

Remarque

- Vérifiez que la pile de papier chargée ne dépasse pas le repère de limite de chargement (D).

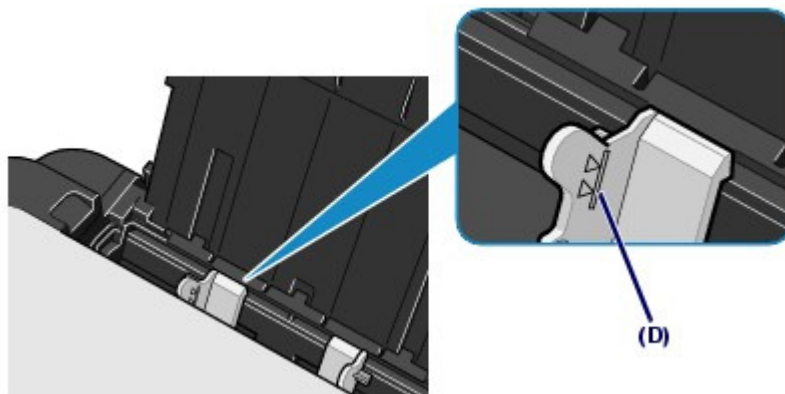

Remarque

Après le chargement du papier

- Lorsque vous imprimez ou copiez sans passer par un ordinateur, sélectionnez le format et le type de papier chargé sous Format page et Type de support dans les paramètres d'impression de chaque menu de l'écran **Page d'accueil**.
Reportez-vous aux paragraphes [Modification des paramètres](#) de la section « Impression de photos enregistrées sur la carte mémoire ou la clé USB flash » et [Modification des paramètres](#) de la section « Copie de documents ».
- Lorsque vous imprimez depuis un ordinateur, sélectionnez la taille et le type de papier chargé dans Format papier imprimante (ou Format papier) et Type de support dans le pilote de l'imprimante.
Reportez-vous à la section [Impression de documents \(Windows\)](#) ou [Impression de documents \(Macintosh\)](#).

● Chargement des enveloppes

Vous pouvez imprimer sur des enveloppes de type DL Env. (format européen) et Env. comm. n° 10 (format américain).

L'adresse subit une rotation automatique et s'imprime dans le sens de l'enveloppe, les paramètres du pilote d'imprimante étant correctement définis.

▶ Important

- L'impression sur des enveloppes se fait uniquement via l'ordinateur.
- N'utilisez pas les enveloppes suivantes : elles risqueraient de provoquer des bourrages papier ou un dysfonctionnement de la machine.
 - Enveloppes à surface embossée ou traitée
 - Enveloppes à double rabat (ou à rabats autocollants)
 - Enveloppes dont les rabats gommés sont déjà humides et prêts à être collés

1. Préparez les enveloppes.

- Appuyez sur les quatre coins et sur les bords des enveloppes pour les aplanir.

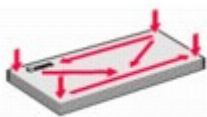

- Si les enveloppes sont gondolées, prenez-les par les coins opposés et recourbez-les doucement dans le sens opposé.



- Si le rabat de l'enveloppe est gondolé, aplanissez-le.
- Utilisez un stylo pour aplanir le premier bord dans le sens d'insertion et accentuer le pli.

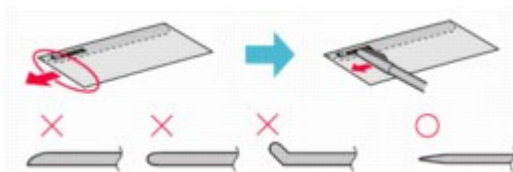

Les illustrations ci-dessus présentent une vue latérale du premier bord de l'enveloppe.

▶ Important

- Les enveloppes peuvent provoquer des bourrages papier dans la machine si elles ne sont pas planes ou si les bords ne sont pas alignés. Assurez-vous que la courbure ou le gonflement ne dépasse pas 0,1 pouces/3 mm.

2. Chargez les enveloppes.

(1) Ouvrez le support papier, réhaussez-le et inclinez-le vers l'arrière.

Reportez-vous au paragraphe [Chargez le papier.](#) de la sous-section « Chargement du papier photo » de la section « Chargement du papier photo dans le réceptacle arrière ».

(2) Ouvrez le bac de sortie papier avec précaution et déployez l'extension du bac de sortie papier.

Reportez-vous au paragraphe [Chargez le papier.](#) de la sous-section « Chargement du papier photo » de la section « Chargement du papier photo dans le réceptacle arrière ».

(3) Faites glisser les guides papier (A) pour les ouvrir et chargez les enveloppes au centre du réceptacle arrière AVEC LE CÔTÉ ADRESSE ORIENTÉ VERS VOUS.

Le rabat de l'enveloppe sera face vers le bas, à gauche.

Vous pouvez charger jusqu'à 10 enveloppes à la fois.

(4) Faites glisser les guides papier (A) pour les aligner sur les deux côtés des enveloppes.

Ne faites pas glisser les guides papier avec trop de force. Cela pourrait provoquer des problèmes d'alimentation des enveloppes.

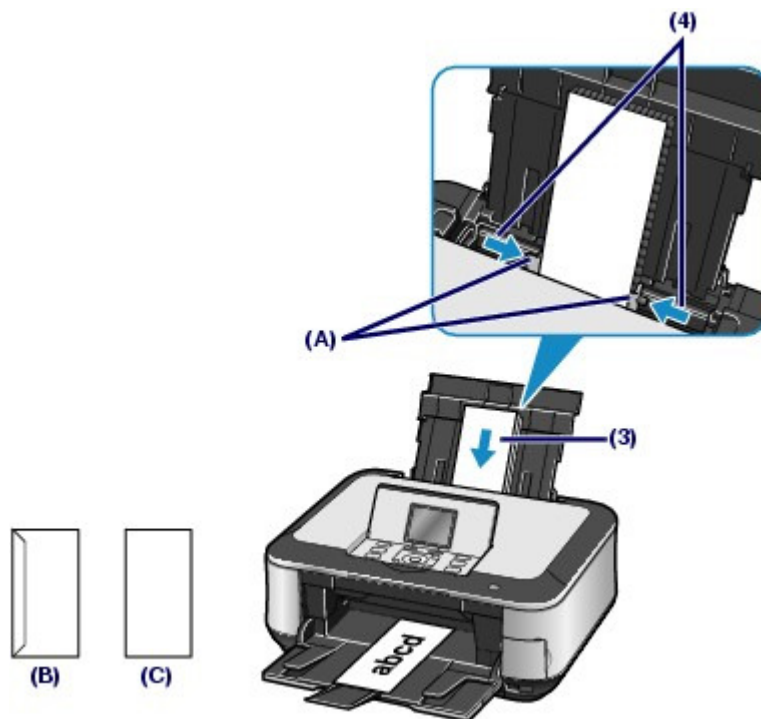

(B) Dos

(C) Côté adresse

3. Spécifiez les réglages via le pilote d'imprimante.



(1) Sélectionnez Enveloppe dans la liste Paramètres courants de l'onglet Configuration rapide.

(2) Sélectionnez DL Env. ou Env. comm. n° 10 dans la fenêtre Paramètre de taille d'enveloppe.

(3) Sélectionnez Paysage sous Orientation.



(1) Sélectionnez Enveloppe dans Type de support.

(2) Sélectionnez Enveloppe DL ou Enveloppe n°10 sous Format papier.

(3) Sélectionnez l'orientation Paysage dans Orientation.

Important

- Si vous ne spécifiez pas correctement le format ou l'orientation de l'enveloppe , l'adresse s'imprimera à l'envers ou avec une rotation de 90 degrés.

Remarque

- Sous Windows, si l'impression est réalisée à l'envers, ouvrez la fenêtre de configuration du pilote d'impression, sélectionnez Enveloppe dans Paramètres courants, puis activez la case à cocher Rotation 180 degrés dans Fonctionnalités supplémentaires.
- Pour plus d'informations sur les paramètres du pilote d'imprimante, reportez-vous à la section [Impression de documents \(Windows\)](#) ou [Impression de documents \(Macintosh\)](#) .



[↑ Haut de la page](#)

■ Types de support pouvant être utilisés

Sélectionnez du papier compatible avec l'impression, pour obtenir les meilleurs résultats. Canon vous propose différents types de papier pour agrémenter vos impressions, tels que des autocollants et des papiers spéciaux pour les photos et les documents. Nous recommandons l'utilisation de papier Canon authentique pour l'impression de vos clichés importants.



● Types de support

Papiers disponibles à la vente

Nom du papier <N° modèle>*1	Limite de chargement du papier		Limite de chargement du bac de sortie papier	Paramètres choisis dans Type de support	
	Réceptacle arrière	Cassette		Panneau de contrôle	Pilote d'imprimante
Papier ordinaire (Papier recyclé)*2	150 feuilles environ*3	A4, B5, A5 et Lettre / 8,5" x 11" : 150 feuilles environ	50 feuilles environ	Papier ordinaire	Papier ordinaire
Enveloppes*4	10 enveloppes	Non chargeable*5	*6	-	Enveloppe

Papier Canon

Nom du papier <N° modèle>*1	Limite de chargement du papier		Limite de chargement du bac de sortie papier	Paramètres choisis dans Type de support	
	Réceptacle arrière	Cassette		Panneau de contrôle	Pilote d'imprimante
Pour l'impression de photos :					
					
Papier Photo Professionnel Platine <PT-101>*7	A4, Letter / 8,5" x 11", 5" x 7" / 13 x 18 cm et 8" x 10" / 20 x 25 cm : 10 feuilles	Non chargeable*5	*6	Pro Platine	Photo Professionnel Platine
Papier Photo Pro II <PR-201>*7	4" x 6" / 10 x 15 cm : 20 feuilles			Pro II	Papier Photo Professionnel II
Papier Photo Brillant Standard <GP-501>*7				Brilliant	Papier Photo Brillant
Papier Photo Brillant <GP-502>*7				Brilliant	Papier Photo Brillant
Papier Photo Glacé Extra II <PP- 201>*7				Glacé Extra II	Papier Photo Glacé Extra II

Papier Photo Satiné <SG-201>*7				Satiné	Papier Photo Satiné
Papier Photo Mat <MP-101>				Mat	Papier Photo Mat
Pour l'impression de documents commerciaux : 					
Papier Haute Résolution <HR-101N>*4	80 feuilles	Non chargeable *5	50 feuilles	-	Papier haute résolution
Pour la création de vos propres impressions : 					
Transferts T-Shirt <TR-301>*4	1 feuille	Non chargeable *5	*6	-	Transferts Tee-shirt
Autocollants photo <PS-101>*8, *9	1 feuille			Brilliant	Papier Photo Brillant

*1 Le papier suivi d'un numéro de modèle est du papier Canon. Reportez-vous au mode d'emploi fourni avec le papier pour de plus amples informations concernant la face imprimable et les remarques sur la manipulation du papier. Pour plus d'informations sur les formats de papier Canon disponibles, visitez notre site Web. Il est possible que certains papiers de marque Canon ne soient pas disponibles dans votre pays ou région. Aux États-Unis, le papier n'est pas vendu par numéro de modèle. Son nom suffit.

*2 Notez que le chargement de papier jusqu'à la capacité maximale peut, dans certains cas, s'avérer impossible en fonction du type de papier ou des conditions ambiantes (température ou humidité très élevées ou très basses). Dans ce cas, réduisez de plus de la moitié le nombre de feuilles de papier chargées (du papier 100 % recyclé peut être utilisé).

*3 Le papier ordinaire de format A4, B5, A5 ou Lettre peut être chargé uniquement lorsque Réceptacle arrière est sélectionné pour le paramètre Param alim papier ordinar sous l'option Param. périphérique du menu Paramètres.

Pour plus d'informations sur les paramètres, reportez-vous au manuel en ligne : [Guide d'utilisation avancée](#).

*4 Utilisables uniquement lorsque l'impression se fait depuis votre ordinateur.

*5 L'utilisation de ce papier depuis la cassette peut endommager la machine. Chargez-le toujours dans le réceptacle arrière.

*6 Nous vous recommandons de retirer la feuille imprimée précédemment du bac de sortie papier avant d'imprimer en continu pour réduire les flous et la décoloration.

*7 Lors du chargement d'une pile de papier, le côté imprimé peut être marqué au moment de l'entraînement ou le papier peut être mal chargé. Pour y remédier, chargez une feuille à la fois.

*8 Lorsque vous numérisiez des tirages papier pour les imprimer sur du papier autocollant, veillez à sélectionner Impr. autocollant dans le menu Retirage photo facile. Si l'option Impr. autocollant est sélectionnée, le type de papier ne peut pas être sélectionné.

Reportez-vous à la section [Impression de photos dans divers formats](#) .

Lors de l'impression de photos enregistrées sur la carte mémoire ou la clé USB flash sur du papier autocollant, veillez à sélectionner l'option Impr. autocollant dans le Menu carte mémoire. Si l'option Impr. autocollant est sélectionnée, le type de papier ne peut pas être sélectionné.

Reportez-vous à la section [Impression de photos dans divers formats](#) .

Lors de l'impression de photos enregistrées sur votre téléphone mobile sur du papier autocollant, sélectionnez le format de papier Autocollants sous Param. impr. tél portable.

Reportez-vous au manuel en ligne : [Guide d'utilisation avancée](#) .

*9 Vous pouvez facilement spécifier des paramètres d'impression pour du papier autocollant avec Easy-PhotoPrint EX fourni sur le *CD-ROM d'installation*. Installez-le sur votre ordinateur.

Remarque

- Pour définir le format de page et le type de support lors d'une impression de photos à partir d'un périphérique compatible PictBridge ou d'un téléphone portable, reportez-vous au manuel en ligne : [Guide d'utilisation avancée](#) .

● Formats

Vous pouvez utiliser les formats suivants.

Remarque

- Vous pouvez charger du papier ordinaire aux formats suivants dans la cassette :
Formats A4, B5, A5 et Lettre
Les autres formats de papier ordinaire ne peuvent pas être chargés dans la cassette. Chargez-les dans le réceptacle arrière.
- Avec Macintosh, Choukei 3 et Choukei 4 ne sont pas disponibles.

Formats standard :

- Lettre (8,5 x 11 pouces / 215,9 x 279,4 mm)
- Légal (8,5 x 14 pouces / 215,9 x 355,6 mm)
- A5 (5,83 x 8,27 pouces / 148 x 210 mm)
- A4 (8,27 x 11,69 pouces / 210 x 297 mm)
- B5 (7,17 x 10,12 pouces / 182 x 257 mm)
- 4" x 6" (4 x 6 pouces / 10 x 15 cm)
- 4" x 8" (4 x 8 pouces / 101,6 x 203,2 mm)
- 5" x 7" (5 x 7 pouces / 13 x 18 cm)
- 8" x 10" (8 x 10 pouces / 20 x 25 cm)
- L (3,50 x 5 pouces / 89 x 127 mm)
- 2L (5 x 7,01 pouces / 127 x 178 mm)
- Hagaki (3,94 x 5,83 pouces / 100 x 148 mm)
- Hagaki 2 (7,87 x 5,83 pouces / 200 x 148 mm)
- Env. comm. n°10 (4,12 x 9,50 pouces / 104,6 x 241,3 mm)
- DL Env. (4,33 x 8,66 pouces / 110 x 220 mm)
- Choukei 3 (4,72 x 9,25 pouces / 120 x 235 mm)
- Choukei 4 (3,54 x 8,07 pouces / 90 x 205 mm)
- Youkei 4 (4,13 x 9,25 pouces / 105 x 235 mm)
- Youkei 6 (3,86 x 7,48 pouces / 98 x 190 mm)
- Carte (2,16 x 3,58 pouces / 55 x 91 mm)
- Large (4 x 7,10 pouces / 101,6 x 180,6 mm)

Formats non standard :

Vous pouvez également spécifier un format personnalisé dans la plage suivante.

- Format minimal : 2,17 x 3,58 pouces / 55,0 x 91,0 mm (réceptacle arrière)
5,83 x 8,27 pouces / 148,0 x 210,0 mm (cassette)
- Format maximal : 8,50 x 26,61 pouces / 215,9 x 676,0 mm (réceptacle arrière)
8,50 x 11,69 pouces / 215,9 x 297,0 mm (cassette)

● Grammage du papier

Entre 17 et 28 lb / 64 et 105 g/m² (à l'exception du papier Canon)

N'utilisez pas un papier d'un grammage inférieur ou supérieur (sauf pour les papiers de marque Canon), car des bourrages papier risquent de se produire.

● Remarques sur le stockage du papier

- Sortez de l'emballage uniquement la quantité nécessaire de papier juste avant l'impression.

- Pour éviter que le papier soit gondolé, lorsque vous n'imprimez pas, remplacez le papier non utilisé dans son emballage et stockez-le sur une surface plane. Veillez également à le stocker dans un endroit protégé de la chaleur, de l'humidité et de la lumière directe.

● Remarques relatives au papier utilisable pour l'impression sans bordure en pleine page

- Vous ne pouvez pas utiliser du papier au format A5, B5 et Légal ou des enveloppes pour l'impression sans bordure en pleine page.
- Vous pouvez utiliser du papier ordinaire pour réaliser une impression sans bordure en pleine page uniquement lorsque vous imprimez depuis un ordinateur. Toutefois, ceci risque d'altérer la qualité d'impression. Nous vous recommandons d'utiliser du papier ordinaire pour effectuer un test d'impression.



[↑ Haut de la page](#)

[Contenu](#) > [Chargement du papier / des originaux](#) > [Chargement du papier](#) > Types de support ne pouvant pas être utilisés

■ Types de support ne pouvant pas être utilisés

N'utilisez pas les types de papier suivants. Si vous les utilisez, vous n'obtiendrez pas de résultats satisfaisants et risquez de déclencher un bourrage papier ou un dysfonctionnement de la machine.

- Papier plié, gondolé ou froissé
- Papier humide
- Papier trop fin (d'un grammage inférieur à 17 lb / 64 g/m²)
- Papier trop épais (d'un grammage supérieur à 28 lb / 105 g/m², à l'exception du papier Canon)
- Papier plus fin qu'une carte postale, y compris du papier ordinaire ou de bloc-notes petit format (si vous imprimez sur du format inférieur à A5)
- Cartes postales
- Cartes postales avec autocollants ou photos
- Enveloppes à double rabat (ou à rabats autocollants)
- Enveloppes à surface embossée ou traitée
- Enveloppes dont les rabats gommés sont déjà humides et prêts à être collés
- Tous types de papier perforé
- Papier non rectangulaire
- Papier agrafé ou collé
- Papier avec adhésifs
- Papier décoré, avec des paillettes, etc.



[↑ Haut de la page](#)

Chargement des originaux

- ➔ [Chargement des originaux](#)
- ➔ [Chargement des originaux selon chaque fonction](#)
- ➔ [Originaux pouvant être chargés](#)

Cette section décrit la procédure à suivre pour placer des documents originaux sur la vitre d'exposition. Vous devrez éventuellement placer l'original dans une position différente selon la fonction sélectionnée dans Copie, Retirage photo facile ou Numériser. Chargez l'original dans la position correcte selon la fonction sélectionnée. Si vous ne chargez pas l'original de manière appropriée, il risque de ne pas être numérisé correctement.

▶ Important

- Une fois l'original placé sur la vitre d'exposition, veillez à fermer le capot de documents avant de lancer la copie ou la numérisation.

■ Chargement des originaux

Vous pouvez charger les originaux à copier ou à numériser sur la vitre d'exposition.

1. Placez un original sur la vitre d'exposition.

(1) Ouvrez le capot de documents.

▶ Important

- Ne placez pas d'objets sur le panneau du document. Ces objets pourraient tomber dans le réceptacle arrière à l'ouverture du panneau et entraîner le dysfonctionnement de la machine.
- Ne tenez pas la machine par l'écran LCD ou le panneau de contrôle.

(2) Chargez l'original AVEC LA FACE À COPIER OU NUMÉRISER VERS LE BAS sur la vitre d'exposition.

Vérifiez la position correcte de chargement de l'original pour chaque fonction.

Reportez-vous à la section [Chargement des originaux selon chaque fonction](#).



▶ Important

- Lors du chargement d'un original sur la vitre d'exposition, veillez à respecter les consignes suivantes.
 - Ne placez pas d'objets de plus de 4,4 lb / 2,0 kg sur la vitre d'exposition.
 - N'exercez pas de pression supérieure à 4,4 lb / 2,0 kg sur la vitre d'exposition, en appuyant sur l'original, par exemple.
- Le non-respect de ces consignes peut provoquer un dysfonctionnement du scanner ou casser la vitre d'exposition.

2. Fermez délicatement le capot de documents.



[↑ Haut de la page](#)

[Contenu](#) > [Chargement du papier / des originaux](#) > [Chargement des originaux](#) > Chargement des originaux selon chaque fonction

■ Chargement des originaux selon chaque fonction

- Charger les originaux à copier
- Sélectionner les options dans le menu Numériser
 - Clé USB flash ou Carte mémoire pour numériser des originaux
 - PC pour numériser un magazine, un journal ou un document texte
- Sélectionnez le menu Index photo pour numériser l'index photo
- Numériser un magazine, un journal ou un document texte à l'aide d'un logiciel d'application sur un ordinateur

Placez l'original AVEC LA FACE À NUMÉRISER VERS LE BAS et alignez-le sur le repère d'alignement .



▶ Important

- La machine ne peut pas numériser la zone sombre (A) (0,04 pouces / 1 mm des bordures de la vitre d'exposition).

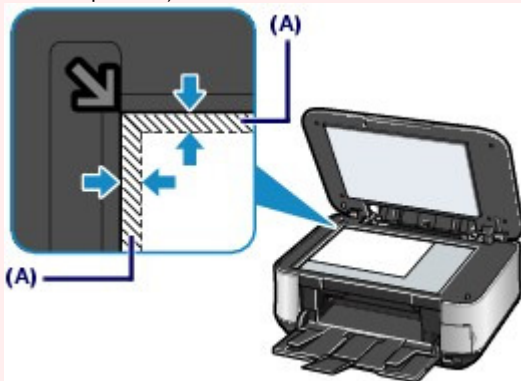

- Charger les photos imprimées dans Retirage photo facile
- Sélectionner PC dans le menu Numériser et numériser une photo imprimée, une carte postale, une carte de visite ou un DVD/CD
- Numériser une photo imprimée, une carte postale, une carte de

visite ou un DVD/CD à l'aide d'un logiciel d'application sur un ordinateur

Chargez l'original AVEC LA FACE À NUMÉRISER VERS LE BAS de la manière appropriée en fonction du nombre d'originaux.

Chargement d'un seul original

Chargez l'original à au moins 10 mm / 0,4 pouce des bords de la vitre d'exposition.

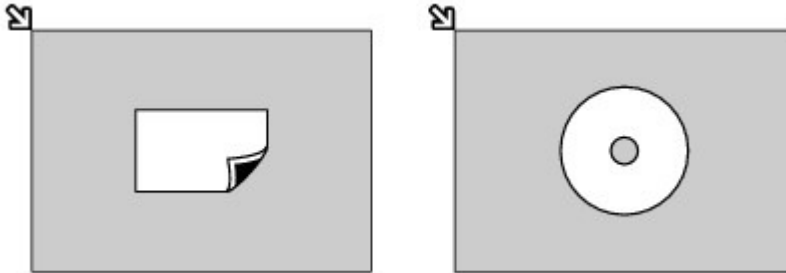

Chargement de plusieurs originaux

Placez les originaux à au moins 10 mm / 0,4 pouce des bords de la vitre d'exposition et à au moins 10 mm / 0,4 pouce l'un de l'autre.

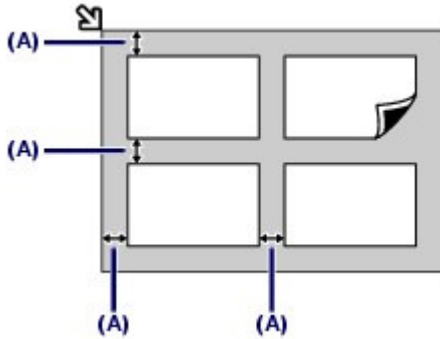

(A) 10 mm / 0,4 pouce

Remarque

- La fonction Correction de l'inclinaison permet de compenser automatiquement les originaux inclinés de 10 degrés maximum.
- Cependant, les photos inclinées avec un bord long de 180 mm / 7,1 pouces ou plus ne peuvent pas être corrigées.



[↑ Haut de la page](#)

■ Originaux pouvant être chargés

Vous pouvez copier ou numériser les originaux suivants.

Types d'original : Document texte, magazine ou journal
Photo imprimée, carte postale, carte de visite ou DVD/CD

Format (l x L) : Max. 8,5 x 11,7 pouces / 216 x 297 mm



[↑ Haut de la page](#)

Procédures d'entretien

Cette section explique la procédure à suivre pour remplacer les réservoirs d'encre vides, nettoyer la machine lorsque l'impression est pâle ou effectuer les actions requises lorsque l'alimentation du papier ne se fait pas correctement.

Remplacement d'un réservoir d'encre

- [Procédure de remplacement](#)
- [Vérification du niveau d'encre](#)

L'impression devient pâle ou les couleurs ne s'impriment plus correctement

- [Impression du motif de vérification des buses](#)
- [Examen du motif de vérification des buses](#)
- [Nettoyage de la tête d'impression](#)
- [Nettoyage en profondeur de la tête d'impression](#)
- [Alignement de la tête d'impression](#)

Nettoyage du rouleau d'entraînement du papier

Nettoyage de la zone de contact de la cassette



[↑ Haut de la page](#)

Remplacement d'un réservoir d'encre

Lorsque l'encre est épuisée au cours d'une impression, un message d'erreur s'affiche sur l'écran LCD ou sur l'écran de l'ordinateur. Vérifiez quel réservoir d'encre est épuisé et remplacez-le par un réservoir neuf.



Remarque

- Si le message d'erreur s'affiche, validez-le et prenez les mesures appropriées pour résoudre le problème.
Pour plus d'informations, reportez-vous à rubrique « Un message d'erreur s'affiche sur l'écran LCD » dans la section « [Dépannage](#) » du manuel en ligne : *Guide d'utilisation avancée* .
- Pour plus d'informations sur les réservoirs d'encre compatibles, reportez-vous au manuel imprimé : *Démarrage*.
- Si les résultats d'impression deviennent pâles ou si des traces blanches apparaissent alors que les niveaux d'encre sont suffisants, reportez-vous à la rubrique [L'impression devient pâle ou les couleurs ne s'impriment plus correctement](#) .

■ Procédure de remplacement

Lorsque les réservoirs d'encre manquent d'encre, procédez comme suit pour les remplacer.

Important

Manipulation d'un réservoir d'encre

- Pour préserver une qualité d'impression optimale, nous vous conseillons d'utiliser les réservoirs d'encre de marque Canon. Il est déconseillé de recharger les réservoirs.
- Si vous avez retiré un réservoir d'encre, remplacez-le immédiatement. Ne laissez pas la machine sans réservoir d'encre.
- Utilisez des réservoirs d'encre neufs. L'installation de réservoirs d'encre usagés peut entraîner une obstruction des buses. Par ailleurs, avec de tels réservoirs, la machine ne pourra pas vous indiquer correctement quand les remplacer.
- Une fois qu'un réservoir d'encre a été installé, ne le retirez pas de la machine et ne le laissez pas en plein air. Le réservoir d'encre risquerait de sécher et la machine de ne plus fonctionner correctement une fois le réservoir remis en place. Pour préserver une qualité d'impression optimale, changez les réservoirs d'encre tous les six mois.

Remarque

- De l'encre couleur peut être consommée même lors de l'impression d'un document en noir et blanc ou lorsque l'impression en noir et blanc est spécifiée.
Chaque encre est également consommée lors du nettoyage standard et du nettoyage en profondeur de la tête d'impression, qui peut être nécessaire pour garantir la performance de la machine. Lorsqu'un réservoir d'encre est vide, remplacez-le immédiatement.

1. Assurez-vous que la machine est sous tension et ouvrez doucement le bac de sortie papier.

2. Soulevez le capot de l'unité de numérisation jusqu'à ce qu'il se bloque.

Le support de tête d'impression se positionne à l'emplacement approprié pour le remplacement.



⚠ Attention

- Ne tenez pas le support de tête d'impression pour l'arrêter ou forcer son déplacement. Ne touchez pas le support de tête d'impression jusqu'à son arrêt total.

▶ Important

- Ne placez pas d'objets sur le panneau du document. Ces objets pourraient tomber dans le réceptacle arrière à l'ouverture du panneau et entraîner le dysfonctionnement de la machine.
- Si le panneau du document est ouvert, vous ne pourrez pas ouvrir l'unité de numérisation (capot). Prenez soin de relever l'unité de numérisation (capot) lorsque le panneau du document est fermé.
- Ne tenez pas la machine par l'écran LCD ou le panneau de contrôle.
- Ne touchez pas les parties métalliques ou autres à l'intérieur de la machine.
- Si le capot de l'unité de numérisation reste ouvert pendant plus de 10 minutes, le support de la tête d'impression se déplace vers la droite. Dans ce cas, fermez et ouvrez à nouveau l'unité de numérisation (capot).

📖 Remarque

- La machine risque de faire du bruit lorsque le support de tête d'impression se place en position de remplacement.

3. Retirez le réservoir d'encre dont le voyant clignote rapidement.

Poussez le taquet (A) et soulevez le réservoir d'encre à retirer.

Ne touchez pas le levier de verrouillage de la tête d'impression (B).

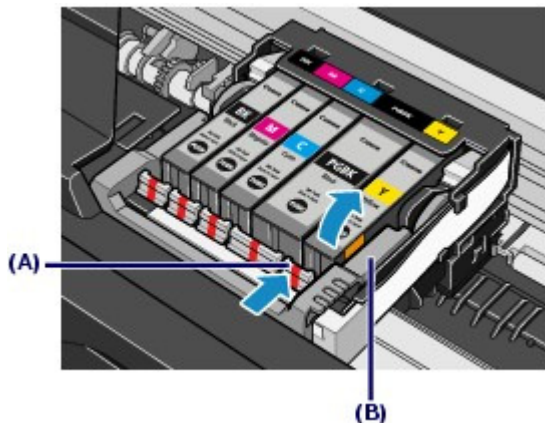

▶ Important

- Manipulez le réservoir d'encre avec précaution afin d'éviter de tacher vos vêtements ou la zone environnante.
- Débarrassez-vous du réservoir d'encre vide conformément à la réglementation locale sur la

mise au rebut des consommables.

Remarque

- Ne retirez pas plusieurs réservoirs d'encre simultanément. Si vous devez remplacer plusieurs réservoirs d'encre, veillez à les remplacer un par un.
- Pour plus d'informations sur les vitesses de clignotement des voyants d'encre, reportez-vous à la section [Vérification du niveau d'encre](#).

4. Préparez le réservoir d'encre neuf.

- (1) Sortez un nouveau réservoir d'encre de son emballage, tirez sur le ruban orange (1) dans le sens de la flèche pour le retirer, puis enlevez le film (2).

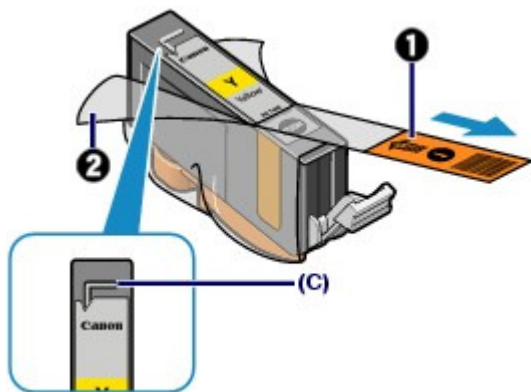

Important

- Veillez à retirer complètement le film au niveau du trou d'arrivée d'air (C). Si le trou d'arrivée d'air est obstrué par le film, l'encre risque de couler ou de ne pas s'écouler correctement.

- (2) Maintenez la capsule orange de protection (D) comme indiqué sur la figure ci-dessous, tournez-la et retirez-la de la partie inférieure du réservoir d'encre.

Retirez la capsule de protection tout en la maintenant afin d'éviter de tacher vos doigts.

Une fois retirée, jetez la capsule de protection.

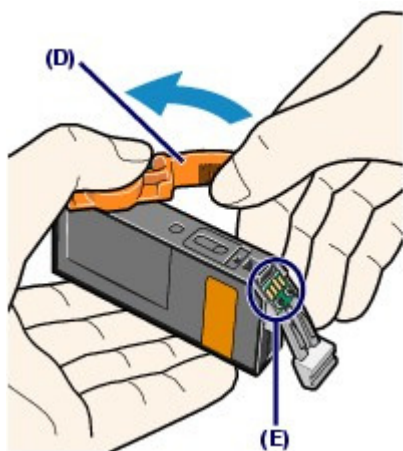

Important

- Ne touchez pas les contacts électriques (E) du réservoir d'encre. La machine risquerait de mal fonctionner ou de ne pas fonctionner du tout.

Important

- Si vous secouez le réservoir d'encre, de l'encre peut se répandre et tacher vos mains ainsi que la zone environnante. Manipulez le réservoir d'encre avec précaution.
- N'appuyez pas sur le côté des réservoirs, car l'encre pourrait couler.
- Prenez garde de ne pas tacher vos mains et la zone environnante avec l'encre présente sur la capsule de protection que vous avez ôtée.
- Ne remettez pas en place la capsule de protection une fois qu'elle a été ôtée. Jetez-la conformément à la législation en vigueur en matière de mise au rebut des consommables.
- Une fois la capsule de protection retirée, ne touchez pas le port d'encre ouvert, car cela pourrait empêcher l'écoulement correct de l'encre.

5. Placez le réservoir d'encre neuf.

(1) Insérez l'avant du réservoir d'encre dans la tête d'impression en l'inclinant.

Assurez-vous que le réservoir est positionné comme indiqué sur l'étiquette.

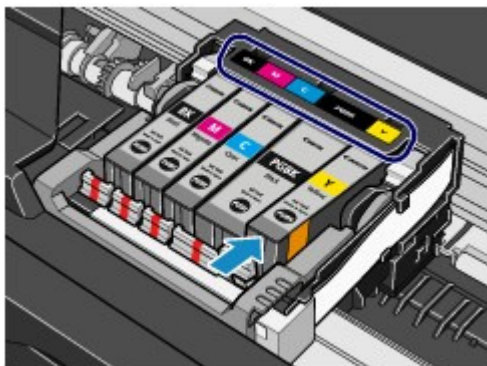

(2) Appuyez sur le repère du réservoir jusqu'à entendre un clic confirmant qu'il est bien en place.

Assurez-vous que le voyant d'encre correspondant est rouge.

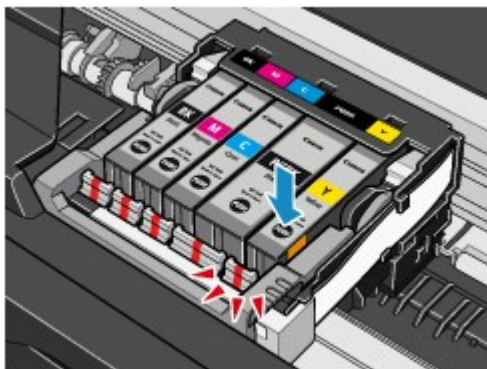

Important

- Vous ne pourrez pas imprimer si le réservoir d'encre est mal positionné. Veillez à installer les réservoirs d'encre dans le bon ordre, comme indiqué sur le support de la tête d'impression.
- Vous ne pourrez pas imprimer tant que les réservoirs ne sont pas tous installés. Veillez à installer tous les réservoirs d'encre.

6. Fermez doucement le capot de l'unité de numérisation de la machine.

Attention

- Tenez fermement, à deux mains, l'unité de numérisation (capot) en veillant à ne pas vous coincer les doigts.

Important

- Ne tenez pas la machine par l'écran LCD ou le panneau de contrôle.

 **Remarque**

- Si le message d'erreur s'affiche après la fermeture du capot de l'unité de numérisation, reportez-vous à la section « [Dépannage](#) » du manuel en ligne : *Guide d'utilisation avancée* .
- Lorsque vous démarrez l'impression après remplacement du réservoir d'encre, la machine lance automatiquement le nettoyage de la tête d'impression. N'effectuez aucune autre opération avant la fin du nettoyage de la tête d'impression.
- Si des lignes droites sont imprimées de façon incorrecte ou que la tête d'impression est mal alignée, vous devez régler la position de la tête d'impression.
Reportez-vous à la section [Alignement de la tête d'impression](#) .
- Il arrive que la machine fasse du bruit en cours d'utilisation.

[↑ Haut de la page](#)

■ Vérification du niveau d'encre

Vous pouvez contrôler le niveau d'encre sur l'écran LCD ou à l'aide des voyants.

● Sur l'écran LCD de la machine

(1) Assurez-vous que la machine est sous tension, puis appuyez sur le bouton **Page d'accueil**.

(2) Appuyez sur le bouton **Fonction** de gauche.

Vérifiez la présence d'un symbole (A) sur l'écran du volume d'encre restant.

Si aucun symbole ne s'affiche, la quantité d'encre est suffisante pour pouvoir imprimer.

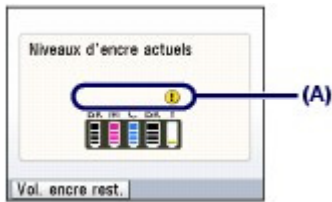

Le symbole  (Niveau d'encre bas) indique que le niveau d'encre est bas. Préparez un réservoir d'encre neuf.

Remarque

- Vous pouvez également vérifier le niveau d'encre sur l'écran LCD pendant l'impression.

● À l'aide des voyants d'encre

(1) Assurez-vous que la machine est sous tension et ouvrez doucement le bac de sortie papier.

(2) Soulevez le capot de l'unité de numérisation jusqu'à ce qu'il se bloque.

Reportez-vous à la procédure « [Soulevez le capot de l'unité de numérisation jusqu'à ce qu'il se bloque.](#) » dans la section « Procédure de remplacement ».

(3) Vérifiez les voyants d'encre.

Refermez le capot de l'unité de numérisation après avoir vérifié le voyant du réservoir d'encre.

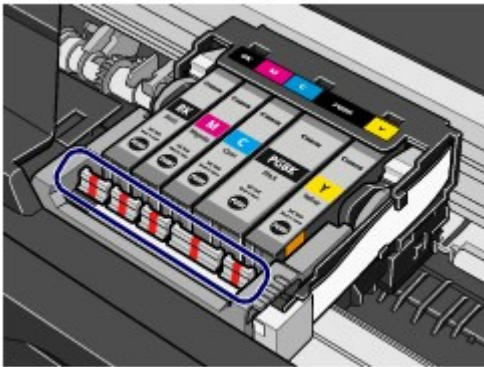

● Le voyant d'encre est allumé.

Le réservoir d'encre est correctement installé et il contient suffisamment d'encre pour imprimer.

● Le voyant d'encre clignote.

Clignotement lent (environ toutes les trois secondes)



Le niveau d'encre est bas. Préparez un réservoir d'encre neuf.

Clignotement rapide (environ toutes les secondes)

 Plusieurs fois

Le réservoir d'encre est mal installé ou est vide. Assurez-vous que le réservoir d'encre est bien positionné, comme indiqué sur le support de la tête d'impression. Si la position est correcte et que le voyant clignote, cela signifie qu'une erreur s'est produite empêchant la machine d'imprimer. Vérifiez le message d'erreur qui apparaît sur l'écran LCD.

Reportez-vous à la section "[Dépannage](#)" du manuel en ligne : *Guide d'utilisation avancée* .

● **Le voyant d'encre est éteint.**

Le réservoir d'encre n'est pas correctement installé ou la fonction de détection du niveau d'encre restant est désactivée. Si le réservoir d'encre n'est pas correctement installé, appuyez sur le symbole  situé sur le réservoir d'encre jusqu'à entendre le déclic. S'il ne se met pas en place, assurez-vous que la capsule de protection orange a été retirée du bas du réservoir d'encre.

Si le voyant d'encre est toujours éteint après réinstallation du réservoir d'encre, cela signifie qu'une erreur empêchant la machine d'imprimer s'est produite. Vérifiez le message d'erreur qui apparaît sur l'écran LCD.

Reportez-vous à la section "[Dépannage](#)" du manuel en ligne : *Guide d'utilisation avancée* .



[↑ Haut de la page](#)

L'impression devient pâle ou les couleurs ne s'impriment plus correctement

Si les impressions sont floues ou que les couleurs ne s'impriment pas correctement, les buses de la tête d'impression sont probablement obstruées. Suivez la procédure ci-après pour imprimer un motif de vérification des buses, vérifier l'état des buses et procéder à un nettoyage de la tête d'impression.

Si des lignes droites imprimées sont mal alignées ou si les résultats de l'impression ne vous donnent pas satisfaction, le réglage de la tête d'impression peut permettre d'améliorer la qualité d'impression.

▶ Important

- N'essayez pas de rincer, ni d'essuyer la tête d'impression et les réservoirs d'encre. Cela pourrait les endommager.

📖 Remarque

Avant de procéder à l'entretien

- Ouvrez l'unité de numérisation (capot) et assurez-vous que tous les voyants correspondant aux réservoirs d'encre sont rouges.
Si tel n'est pas le cas, reportez-vous à la section [Vérification du niveau d'encre](#) et prenez les mesures appropriées.
- Le fait d'augmenter la qualité d'impression dans les paramètres du pilote d'imprimante peut permettre d'améliorer le résultat d'impression.
Pour plus d'informations, reportez-vous au manuel en ligne : [Guide d'utilisation avancée](#).

● Lorsque les résultats d'impression sont flous ou inégaux :

Etape 1

Reportez-vous à la section [Impression du motif de vérification des buses](#).

Reportez-vous à la section [Examen du motif de vérification des buses](#).

Si le motif présente des rayures blanches horizontales ou si certaines lignes n'apparaissent pas :

Etape 2

Reportez-vous à la section [Nettoyage de la tête d'impression](#).

Si le problème persiste après deux nettoyages de la tête d'impression :

Etape 3

Reportez-vous à la section [Nettoyage en profondeur de la tête d'impression](#).

Une fois le nettoyage de la tête d'impression terminé, imprimez et examinez le motif de vérification des buses.

📖 Remarque

- Si vous avez suivi la procédure jusqu'à l'étape 3 et que le problème persiste, mettez l'imprimante hors tension et effectuez de nouveau un nettoyage en profondeur de la tête d'impression 24 heures plus tard. Si le problème persiste, cela signifie que la tête d'impression est peut-être endommagée. Contactez le centre de service.

- Lorsque les résultats d'impression sont inégaux, comme un problème d'alignement des lignes droites :

Reportez-vous à la section [Alignement de la tête d'impression](#).

Remarque

- Vous pouvez également effectuer les opérations d'entretien à partir de votre ordinateur. Pour plus d'informations, reportez-vous au manuel en ligne : [Guide d'utilisation avancée](#).
-



[↑ Haut de la page](#)

Contenu > Procédures d'entretien > L'impression devient pâle ou les couleurs ne s'impriment plus correctement > Impression du motif de vérification des buses

■ Impression du motif de vérification des buses

Imprimez le motif de vérification des buses afin de déterminer si l'encre s'écoule correctement des buses de la tête d'impression.

Vous devez préparer : une feuille de papier ordinaire de format A4 ou Lettre



Remarque

- Si le niveau d'encre est bas, le motif de vérification des buses ne s'imprimera pas correctement. Remplacez le réservoir d'encre dont le niveau d'encre est faible. Reportez-vous à la section [Remplacement d'un réservoir d'encre](#).

1. Assurez-vous que la machine est sous tension.
2. Vérifiez qu'au moins une feuille de papier ordinaire de format A4 ou Lettre a été chargée dans la cassette.
3. Ouvrez le bac de sortie papier avec précaution et déployez l'extension du bac de sortie papier.

Important

- Si le panneau interne est ouvert, fermez-le.

4. Imprimez le motif de vérification des buses.
 - (1) Sélectionnez Paramètres  dans l'écran **Page d'accueil**, puis appuyez sur le bouton **OK**.
L'écran Paramètres s'affiche.
 - (2) Sélectionnez Entretien , puis appuyez sur le bouton **OK**.
L'écran Entretien s'affiche.
 - (3) Sélectionnez Motif de vérif. des buses, puis appuyez sur le bouton **OK**.

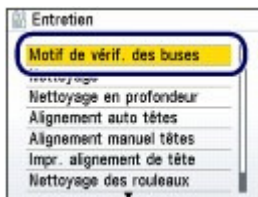

L'écran de confirmation d'impression du motif s'affiche.

- (4) Sélectionnez l'option Oui, et appuyez sur le bouton **OK**.
Le motif de vérification des buses s'imprime et deux fenêtres de confirmation du motif s'affichent sur l'écran LCD.

5. Examinez le motif de vérification des buses.

Reportez-vous à la section [Examen du motif de vérification des buses](#) .



[↑ Haut de la page](#)

[Contenu](#) > [Procédures d'entretien](#) > [L'impression devient pâle ou les couleurs ne s'impriment plus correctement](#) > Examen du motif de vérification des buses

■ Examen du motif de vérification des buses

Examinez le motif de vérification des buses et nettoyez la tête d'impression si cela est nécessaire.

1. Vérifiez qu'aucune ligne ne manque dans le motif (1) ou qu'il n'existe aucune rayure blanche horizontale (2).

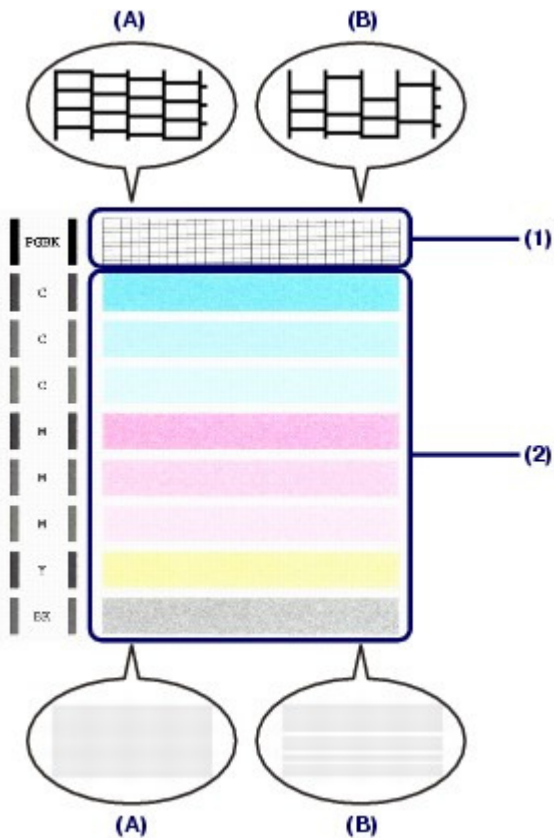

- (A) Aucune ligne ne manque, aucune rayure blanche n'apparaît.
 (B) Des lignes manquent, des rayures blanches horizontales apparaissent.

2. Sur l'écran de confirmation, sélectionnez le motif le plus proche du motif de vérification des buses imprimé.

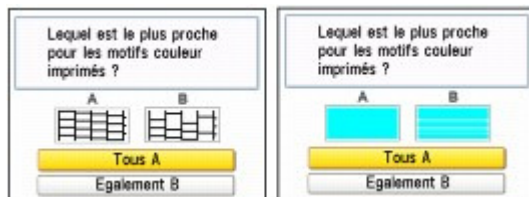

Pour (A) (aucune ligne ne manque et aucune rayure blanche horizontale n'apparaît) dans (1) et (2) :

- (1) Le nettoyage n'est pas obligatoire. Sélectionnez Tous A, puis appuyez sur le bouton **OK**.

- (2) Vérifiez le message et appuyez sur le bouton **OK**.
L'écran Entretien s'affiche de nouveau.



Remarque

- Appuyez sur le bouton **Page d'accueil** pour quitter le menu Paramètres et afficher l'écran **Page d'accueil**.
-

Pour (B) (lignes manquantes ou rayures blanches horizontales) dans (1) ou (2), ou dans les deux (1) et (2) :

(1) Le nettoyage est obligatoire. Sélectionnez Egalement B, puis appuyez sur le bouton **OK**.

L'écran de confirmation du nettoyage s'affiche.

(2) Sélectionnez l'option Oui, et appuyez sur le bouton **OK**.

La machine commence le nettoyage de la tête d'impression.

Reportez-vous à la section [Nettoyage de la tête d'impression](#) .



[↑ Haut de la page](#)

[Contenu](#) > [Procédures d'entretien](#) > [L'impression devient pâle ou les couleurs ne s'impriment plus correctement](#) > [Nettoyage de la tête d'impression](#)

■ Nettoyage de la tête d'impression

Nettoyez la tête d'impression si des lignes manquent ou si des rayures blanches horizontales apparaissent dans le motif de vérification des buses. Cette opération d'entretien débouche les buses et restaure l'état de la tête d'impression. Dans la mesure où le nettoyage de la tête d'impression consomme de l'encre, n'effectuez cette opération qu'en cas de nécessité.

Vous devez préparer : une feuille de papier ordinaire de format A4 ou Lettre

1. Assurez-vous que la machine est sous tension.
2. Vérifiez qu'au moins une feuille de papier ordinaire de format A4 ou Lettre a été chargée dans la cassette.
3. Ouvrez le bac de sortie papier avec précaution et déployez l'extension du bac de sortie papier.

Important

- Si le panneau interne est ouvert, fermez-le.

4. Nettoyez la tête d'impression.

- (1) Sélectionnez Paramètres  dans l'écran **Page d'accueil**, puis appuyez sur le bouton **OK**.

L'écran Paramètres s'affiche.

- (2) Sélectionnez Entretien , puis appuyez sur le bouton **OK**.

L'écran Entretien s'affiche.

- (3) Sélectionnez l'option Nettoyage, puis appuyez sur le bouton **OK**.



L'écran de confirmation s'affiche.

- (4) Sélectionnez l'option Oui, et appuyez sur le bouton **OK**.

La machine commence le nettoyage de la tête d'impression.

N'effectuez aucune autre opération avant la fin du nettoyage de la tête d'impression. L'opération dure environ 1 minute.

L'écran de confirmation d'impression du motif s'affiche.

- (5) Sélectionnez l'option Oui, et appuyez sur le bouton **OK**.

Le motif de vérification des buses sera imprimé.

5. Examinez le motif de vérification des buses.

Reportez-vous à la section [Examen du motif de vérification des buses](#) .



Remarque

- Appuyez sur le bouton **Page d'accueil** pour quitter le menu Paramètres et afficher l'écran **Page d'accueil**.
 - Si le problème persiste après deux nettoyages de la tête d'impression, effectuez un nettoyage en profondeur de la tête d'impression.
Reportez-vous à la section [Nettoyage en profondeur de la tête d'impression](#) .
-



[↑ Haut de la page](#)

[Contenu](#) > [Procédures d'entretien](#) > [L'impression devient pâle ou les couleurs ne s'impriment plus correctement](#) > Nettoyage en profondeur de la tête d'impression

■ Nettoyage en profondeur de la tête d'impression

Si le nettoyage standard de la tête d'impression ne permet pas d'améliorer la qualité d'impression, procédez à un nettoyage en profondeur. Le nettoyage en profondeur de la tête d'impression requiert une plus grande quantité d'encre qu'un nettoyage normal. Vous ne devez donc y recourir qu'en cas d'absolue nécessité.

Vous devez préparer : une feuille de papier ordinaire de format A4 ou Lettre

1. Assurez-vous que la machine est sous tension.
2. Vérifiez qu'au moins une feuille de papier ordinaire de format A4 ou Lettre a été chargée dans la cassette.
3. Ouvrez le bac de sortie papier avec précaution et déployez l'extension du bac de sortie papier.

▶ Important

- Si le panneau interne est ouvert, fermez-le.

4. Nettoyez en profondeur la tête d'impression.

- (1) Sélectionnez Paramètres  dans l'écran **Page d'accueil**, puis appuyez sur le bouton **OK**.

L'écran Paramètres s'affiche.

- (2) Sélectionnez Entretien , puis appuyez sur le bouton **OK**.

L'écran Entretien s'affiche.

- (3) Sélectionnez Nettoyage en profondeur, puis appuyez sur le bouton **OK**.

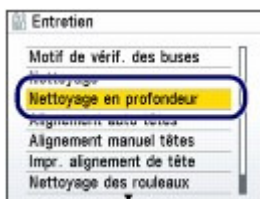

L'écran de confirmation s'affiche.

- (4) Sélectionnez l'option Oui, et appuyez sur le bouton **OK**.

La machine commence le nettoyage en profondeur de la tête d'impression.

N'effectuez aucune autre opération avant la fin du nettoyage en profondeur de la tête d'impression.
L'opération dure environ 2 minute et 30 secondes.

L'écran de confirmation d'impression du motif s'affiche.

- (5) Sélectionnez l'option Oui, et appuyez sur le bouton **OK**.

Le motif de vérification des buses sera imprimé.

5. Examinez le motif de vérification des buses.

Reportez-vous à l'étape 1 de la section [Examen du motif de vérification des buses](#) .

Si une couleur particulière ne s'imprime pas correctement, remplacez le réservoir d'encre correspondant.

Reportez-vous à la section [Remplacement d'un réservoir d'encre](#) .

Si le problème persiste, mettez la machine hors tension et nettoyez soigneusement la tête d'impression 24 heures plus tard.

Si le problème persiste, cela signifie que la tête d'impression est peut-être endommagée. Contactez le centre de service.



Remarque

- Appuyez sur le bouton **Page d'accueil** pour quitter le menu Paramètres et afficher l'écran **Page d'accueil**.
-



[↑ Haut de la page](#)

[Contenu](#) > [Procédures d'entretien](#) > [L'impression devient pâle ou les couleurs ne s'impriment plus correctement](#) > [Alignement de la tête d'impression](#)

■ Alignement de la tête d'impression

Si des lignes droites imprimées sont mal alignées ou si les résultats de l'impression ne vous donnent pas satisfaction, vous devez régler la position de la tête d'impression.

Vous devez préparer : une feuille de papier photo mat Canon MP-101 de format A4 ou Lettre.

Remarque

- Si le niveau d'encre est bas, le motif d'alignement de la tête d'impression ne s'imprimera pas correctement. Remplacez le réservoir d'encre dont le niveau d'encre est faible. Reportez-vous à la section [Remplacement d'un réservoir d'encre](#).
- Le motif d'alignement de la tête d'impression est imprimé en noir et bleu.
- Si le papier chargé (papier photo mat Canon MP-101) n'est pas suffisant ou que le papier Canon spécifié n'est pas immédiatement disponible, ajustez manuellement la tête d'impression avec du papier ordinaire.
Pour plus d'informations, reportez-vous au manuel en ligne : [Guide d'utilisation avancée](#).

1. Assurez-vous que la machine est sous tension.

2. Chargez une feuille de papier fourni ou de papier photo mat Canon MP-101 de format A4 ou Lettre dans le réceptacle arrière.

Chargez le papier dans le réceptacle arrière face à imprimer (face la plus blanche) vers vous.

Important

- Vous ne pouvez pas utiliser la cassette pour procéder à l'alignement automatique de la tête d'impression. Prenez soin de charger du papier dans le réceptacle arrière.

3. Ouvrez le bac de sortie papier avec précaution et déployez l'extension du bac de sortie papier.

Important

- Si le panneau interne est ouvert, fermez-le.

4. Imprimez le motif d'alignement de la tête d'impression.

(1) Sélectionnez Paramètres  dans l'écran **Page d'accueil**, puis appuyez sur le bouton **OK**.

L'écran Paramètres s'affiche.

(2) Sélectionnez Entretien , puis appuyez sur le bouton **OK**.

L'écran Entretien s'affiche.

(3) Sélectionnez Alignement auto têtes, puis appuyez sur le bouton **OK**.



L'écran de confirmation s'affiche.

(4) Sélectionnez l'option Oui, et appuyez sur le bouton **OK.**

Le motif d'alignement de la tête d'impression va être imprimé et l'appareil va ajuster automatiquement la position de la tête d'impression.

L'opération dure environ 5 minutes.



Remarque

- Appuyez sur le bouton **Page d'accueil** pour quitter le menu Paramètres et afficher l'écran **Page d'accueil**.
- Si l'ajustement automatique de la tête d'impression n'a pas été réalisé correctement, le message d'erreur L'alignement auto des têtes a échoué. apparaît sur l'écran LCD.
Pour plus d'informations, reportez-vous à la section " [Dépannage](#)" du manuel en ligne : *Guide d'utilisation avancée*.
- Si, après le réglage de la tête d'impression de la manière décrite ci-dessus, les résultats d'impression ne vous donnent toujours pas satisfaction, alignez manuellement la tête d'impression.
Pour plus d'informations, reportez-vous au manuel en ligne : [Guide d'utilisation avancée](#).



[↑ Haut de la page](#)

Nettoyage du rouleau d'entraînement du papier

Si le rouleau d'entraînement du papier est sale, l'alimentation papier risque de ne pas s'effectuer correctement.

Dans ce cas, nettoyez le rouleau. Dans la mesure où ce nettoyage use le rouleau, n'effectuez cette opération qu'en cas de nécessité.

Vous devez préparer : trois feuilles de papier ordinaire de format A4 ou Lettre

1. Assurez-vous que la machine est sous tension.
2. Ouvrez le bac de sortie papier avec précaution et déployez l'extension du bac de sortie papier.

Important

- Si le panneau interne est ouvert, fermez-le.

3. Sélectionnez Nettoyage des rouleaux.

(1) Sélectionnez Paramètres  dans l'écran **Page d'accueil**, puis appuyez sur le bouton **OK**.

L'écran Paramètres s'affiche.

(2) Sélectionnez Entretien , puis appuyez sur le bouton **OK**.

L'écran Entretien s'affiche.

(3) Sélectionnez Nettoyage des rouleaux, et appuyez sur le bouton **OK**.

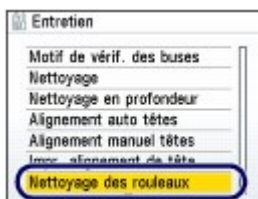

L'écran de confirmation s'affiche.

(4) Sélectionnez l'option Oui, et appuyez sur le bouton **OK**.

(5) Sélectionnez la source à nettoyer (Réceptacle arrière ou Cassette), puis appuyez sur le bouton **OK**.

4. Dans ce cas, nettoyez le rouleau sans papier.

(1) Suivez les instructions du message pour retirer le papier de l'alimentation papier sélectionnée au point (5) de l'étape 3.

(2) Appuyez sur **OK**.

Le rouleau d'entraînement du papier tourne pendant le nettoyage.

5. Nettoyez le rouleau d'entraînement du papier avec du papier.

(1) Vérifiez que le rouleau d'entraînement du papier a cessé de tourner, puis suivez les instructions du message pour charger au moins trois feuilles de papier ordinaire de format A4 ou Lettre dans l'alimentation papier sélectionnée au point (5) de l'étape 3.

(2) Appuyez sur **OK**.

La machine commence le nettoyage. Le papier est éjecté une fois le nettoyage terminé.

**Remarque**

- Appuyez sur le bouton **Page d'accueil** pour quitter le menu Paramètres et afficher l'écran **Page d'accueil**.

Si le problème persiste après le nettoyage du rouleau d'entraînement du papier, contactez le centre de service.



[↑ Haut de la page](#)

Nettoyage de la zone de contact de la cassette

Si la zone de contact de la cassette est encrassée, plusieurs feuilles de papier peuvent être éjectées. Procédez comme suit pour nettoyer la zone de contact de la cassette.

Vous devez préparer : un coton-tige

1. Retirez la cassette de la machine et retirez le papier.
2. Nettoyez la zone de contact (A) à l'aide d'un coton-tige humide.

Important

- Après avoir nettoyé la zone de contact encrassée, séchez-la soigneusement.

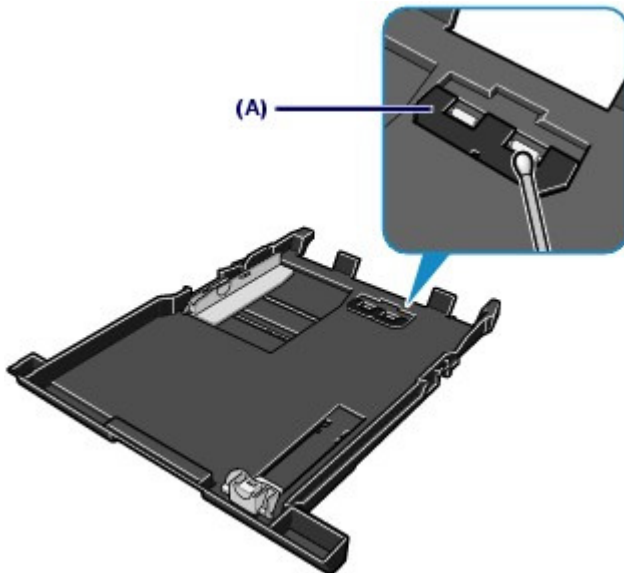

Si le problème persiste, contactez le centre de service.



Annexe

[Conditions légales d'utilisation de ce produit et des images](#)

[Conseils d'utilisation de votre machine](#)



[↑ Haut de la page](#)

Conditions légales d'utilisation de ce produit et des images

La photocopie, la numérisation, l'impression ou l'utilisation de reproductions des documents suivants peuvent être interdites par la loi.

La liste ci-dessous n'est pas exhaustive. Dans le doute, consultez un représentant juridique dans votre région.

- Billets de banque
- Mandats
- Certificats de dépôt
- Timbres-poste (oblitérés ou non)
- Badges ou insignes servant d'identifiants
- Papiers militaires
- Chèques au porteur ou bancaires provenant d'organismes gouvernementaux
- Permis d'utilisation de véhicules automobiles et certificats de titre
- Chèques de voyage
- Bons alimentaires
- Passeports
- Cartes d'immigration
- Timbres fiscaux (oblitérés ou non)
- Obligations ou autres titres de créance
- Certificats d'action
- Documents soumis aux lois sur le copyright/œuvres d'art sans l'autorisation de l'auteur



[↑ Haut de la page](#)

Conseils d'utilisation de votre machine

Cette section donne des conseils d'utilisation de votre machine pour obtenir une qualité d'impression optimale.

■ L'encre est utilisée à différentes fins.

● Dans quelle mesure l'encre sert-elle à d'autres fins que l'impression ?

L'encre peut être utilisée à autre chose qu'à l'impression. L'encre n'est pas uniquement utilisée pour l'impression, mais également pour le nettoyage de la tête d'impression afin de garantir une qualité d'impression optimale.

La machine nettoie automatiquement les buses de jet d'encre afin d'éviter qu'elles ne s'obstruent. Lors du nettoyage, l'encre est aspirée des buses. La quantité d'encre utilisée pour le nettoyage des buses est faible.

● L'impression en noir et blanc utilise-t-elle de l'encre de couleur ?

L'impression en noir et blanc peut utiliser de l'encre autre que l'encre noire en fonction du type de papier d'impression ou des paramètres du pilote d'imprimante. Ainsi, de l'encre de couleur est consommée même lors de l'impression en noir et blanc.

● Pourquoi la machine comporte-t-elle deux réservoirs d'encre noire ?

Il existe deux types d'encre noire dans la machine : l'encre à colorant (BK) et l'encre à pigment (PGBK).

L'encre à colorant est utilisée principalement pour l'impression de photos, illustrations, etc. et l'encre à pigment pour les documents de type texte. Chacune ayant des usages différents, si l'une de ces encres est épuisée, il n'est pas possible d'utiliser l'autre à la place. Lorsque l'une de ces encres est épuisée, il est nécessaire de remplacer le réservoir correspondant.

L'utilisation de ces deux encres est déterminée automatiquement en fonction du type de papier d'impression ou des paramètres du pilote d'imprimante. Vous ne pouvez pas modifier vous-même la destination de ces encres.

● Lorsque le niveau d'encre est faible, le voyant d'encre vous le signale.

L'intérieur d'un réservoir d'encre se compose d'une réserve d'encre (A) et d'une éponge imbibée d'encre (B).

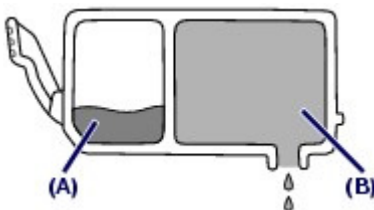

Lorsqu'il n'y a plus d'encre dans la zone (A), le voyant d'encre clignote lentement afin de vous avertir du faible niveau d'encre. Lorsqu'il n'y a plus d'encre dans la zone (B), le voyant d'encre clignote rapidement afin de vous informer que le réservoir d'encre doit être remplacé.

Reportez-vous à la section [Remplacement d'un réservoir d'encre](#) .

■ Impression sur papier spécial : comment imprimer avec une qualité optimale ?

● Conseil : vérifiez l'état de la machine avant d'imprimer.

● La tête d'impression fonctionne-t-elle ?

Si les buses de la tête d'impression sont obstruées, l'impression sera pâle et du papier sera gâché. Imprimez le motif de vérification des buses pour contrôler la tête d'impression.

Reportez-vous à la section [L'impression devient pâle ou les couleurs ne s'impriment plus correctement](#).

● L'intérieur de la machine est-il maculé d'encre ?

Suite à l'impression de gros volumes ou à l'impression sans bordure, les zones que traverse le papier peuvent s'encrasser d'encre. Nettoyez l'intérieur de la machine en procédant au nettoyage de la platine inférieure.

Reportez-vous au manuel en ligne : [Guide d'utilisation avancée](#).

● Conseil : vérifiez le chargement du papier.

● Le papier est-il chargé dans le bon sens ?

Lorsque vous chargez le papier dans le réceptacle arrière ou la cassette, assurez-vous que l'orientation du papier est correcte.



Réceptacle arrière



Cassette

● Pour charger du papier dans le réceptacle arrière, placez le papier face à imprimer vers vous.

● Pour charger du papier dans la cassette, placez le papier avec la face à imprimer orientée vers le bas.

● Le papier est-il gondolé ?

Le papier gondolé risque de provoquer des bourrages papier. Aplanissez le papier gondolé, puis chargez-le de nouveau.

Reportez-vous à la section "[Dépannage](#)" du manuel en ligne : [Guide d'utilisation avancée](#).

● Conseil : une fois le papier chargé, veillez à spécifier les paramètres du papier.

Après avoir chargé le papier, pensez à en sélectionner le type dans la liste Type de support du panneau de contrôle ou dans la liste Type de support du pilote d'imprimante. À défaut de sélectionner le type de papier, vous risquez de ne pas obtenir les résultats d'impression escomptés.

Reportez-vous à la section [Chargement du papier](#).

Il existe différents types de papier : papier à surface spéciale pour l'impression de photos en qualité optimale et papier convenant pour l'impression de documents. Les options Type de support du panneau de contrôle ou Type de support du pilote d'imprimante proposent à l'avance des paramètres différents pour chaque type de papier (utilisation d'encre, jet d'encre ou impression à distance des buses), de sorte que vous puissiez imprimer sur chaque papier avec une qualité optimale. Dans la liste Type de support du panneau de contrôle (ou Type de support du pilote), vous pouvez sélectionner des paramètres différents pour chaque type de papier chargé.

■ Utilisez le bouton Arrêt pour annuler l'impression.

● Conseil : n'appuyez jamais sur le bouton de mise sous tension !

Si vous appuyez sur le bouton **MARCHE** alors que l'impression est en cours, les données d'impression envoyées depuis un ordinateur se mettent dans la file d'attente de la machine et vous risquez de ne pas pouvoir imprimer.

Pour annuler l'impression, appuyez sur le bouton **Arrêt**.



Remarque

- Si vous ne pouvez pas annuler l'impression en appuyant sur le bouton **Arrêt** pendant l'impression depuis un ordinateur, ouvrez la fenêtre de configuration du pilote d'imprimante pour supprimer les tâches d'impression inutiles dans l'écran d'état de l'imprimante (Windows).

■ La machine doit-elle être manipulée avec précaution lors de l'utilisation ou du transport ?

● Conseil : ne transportez pas et n'utilisez pas l'imprimante sur un plan incliné ou à la verticale.

Si la machine est utilisée ou transportée verticalement ou sur un plan incliné, elle risque d'être endommagée ou l'encre risque de s'échapper de la machine.

Veillez à ne pas utiliser, ni transporter la machine sur un plan incliné ou à la verticale.

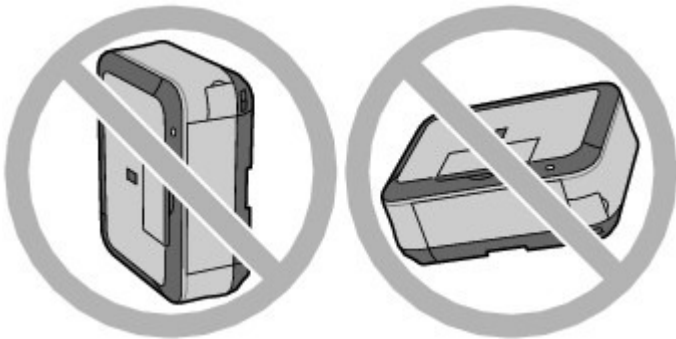

● Conseil : ne placez aucun objet sur le panneau du document.

Ne placez pas d'objets sur le panneau du document. Ces objets pourraient tomber dans le réceptacle arrière à l'ouverture du panneau et entraîner le dysfonctionnement de la machine.

En outre, placez la machine à un endroit où des objets ne risquent pas de tomber dessus.

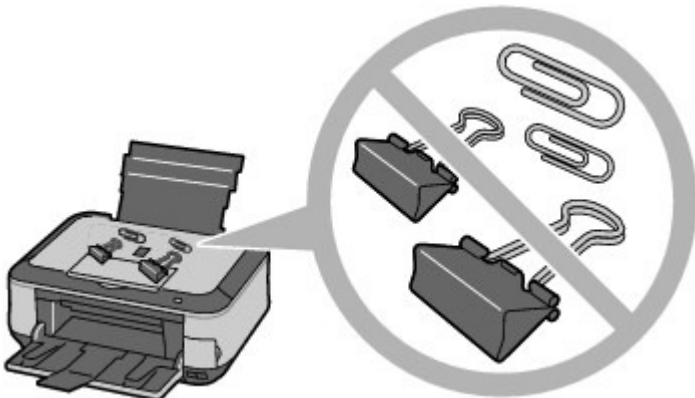

● Conseil : choisissez judicieusement l'emplacement d'installation de la machine.

- **Lorsque la machine est placée à proximité d'autres appareils électriques tels que des lampes fluorescentes**

Placez la machine à au moins 5,91 pouces / 15 cm de tout autre appareil électrique comme des lampes fluorescentes. Si cette distance n'est pas respectée, la machine risque de ne pas fonctionner correctement en raison des bruits émis par les lampes fluorescentes.

- **Lorsque vous utilisez la machine sur un réseau sans fil**

Étant donné que le four à micro-ondes et le système de réseau sans fil LAN utilisent la même bande de fréquences, le four peut être une source d'interférences lorsqu'il est en marche.

Si vous placez la machine à proximité d'un four à micro-ondes, vous risquez d'observer des défaillances radioélectriques.

■ Comment maintenir une qualité d'impression optimale ?

La clé de l'impression avec une qualité optimale consiste à éviter que la tête d'impression ne sèche ou que les buses ne s'obstruent. Pour une qualité d'impression optimale, procédez toujours comme suit.

- **Suivez la procédure ci-dessous pour débrancher le cordon d'alimentation.**

1. Appuyez sur le bouton **MARCHE** de la machine pour la mettre hors tension.
2. Assurez-vous que le voyant d' **alimentation** est éteint.
3. Débranchez le cordon d'alimentation de la prise secteur ou désactivez le connecteur du câble de raccordement.

Si vous appuyez sur le bouton **MARCHE** pour mettre la machine hors tension, celle-ci protège automatiquement la tête d'impression (buses) afin que l'encre ne sèche pas. Si vous débranchez le cordon d'alimentation de la prise secteur ou désactivez le connecteur du câble de raccordement avant l'extinction du voyant d' **alimentation**, la tête d'impression ne sera pas correctement protégée et l'encre risque de sécher et les buses de s'obstruer.

Pour débrancher le cordon d'alimentation, veillez à bien suivre cette procédure.

- **Imprimez régulièrement.**

De même qu'un crayon-feutre sèche et devient inutilisable faute d'avoir servi pendant longtemps, même si le bouchon est en place, la tête d'impression peut elle aussi sécher ou s'obstruer si la machine ne sert pas pendant un certain temps.

Nous vous recommandons d'utiliser la machine au moins une fois par mois.

Remarque

- En fonction du type de papier, l'encre peut déborder si vous annotez une partie imprimée à l'aide d'un surligneur ou d'un feutre, ou des bavures peuvent apparaître si une goutte d'eau ou de sueur vient imbiber la partie imprimée.

■ Les couleurs sont irrégulières et les résultats d'impression sont flous.

- **Conseil : imprimez le motif de vérification des buses pour voir si elles sont obstruées.**

Si les buses de la tête d'impression sont obstruées, les couleurs risquent de devenir irrégulières ou les impressions risquent d'être floues.



Dans ce cas



Imprimez le motif de vérification des buses

Sur le motif de vérification des buses, vérifiez si elles sont obstruées.

Reportez-vous à la section [L'impression devient pâle ou les couleurs ne s'impriment plus correctement](#) .



[↑ Haut de la page](#)



Impression

Numérisation

Copie

Dépannage

Utilisation de ce manuel

Impression du manuel

Impression sur un DVD/CD

Entretien

À propos des communications
Bluetooth

Modification des paramètres de la
machine

Annexe

À propos des communications
réseau

Lorsque vous affichez ce manuel en ligne dans un environnement linguistique autre que l'anglais, il se peut que certaines descriptions s'affichent en anglais.

Impression

Impression depuis un ordinateur

Impression avec les logiciels d'application fournis

Qu'est-ce qu'Easy-PhotoPrint EX ?

Impression de photos

Démarrage d'Easy-PhotoPrint EX

Sélection d'une photo

Sélection du papier

Impression

Création d'un album

Démarrage d'Easy-PhotoPrint EX

Sélection du papier et de la présentation

Sélection d'une photo

Edition

Impression

Impression d'un DVD/CD

Impression de calendriers

Démarrage d'Easy-PhotoPrint EX

Sélection du papier et de la présentation

Sélection d'une photo

Edition

Impression

Impression d'autocollants

Démarrage d'Easy-PhotoPrint EX

Sélection du papier et de la présentation

Sélection d'une photo

Edition

Impression

Impression de présentation

Démarrage d'Easy-PhotoPrint EX

Sélection du papier et de la présentation

Sélection d'une photo

Edition

Impression

Correction et amélioration de photos

Utilisation de la fonction Correction automatique des photos

- Utilisation de la fonction Correction yeux rouges
- Utilisation de la fonction Éclaircisseur de visage
- Utilisation de la fonction Affineur de visage
- Utilisation de la fonction Lissage numérique visage
- Utilisation de la fonction Suppresseur de défaut
- Ajustement des images
- Fenêtre Corriger/Améliorer les images

Questions et réponses

- Comment puis-je déplacer (ou copier) le fichier enregistré ?
- Quel côté de l'image affichée est imprimé en premier ?
- Comment puis-je imprimer avec des marges égales ?
- Quelle est la signification de « C1 » et de « C4 » ?

Paramètres d'impression photo

- Impression sur un DVD/CD
- Impression Vivid Photo (couleurs vives)
- Réduction du bruit dans l'image
- Découpage des photos (Impression photo)
- Impression des dates sur les photos (Impression photo)
- Impression de plusieurs photos sur une seule page
- Impression d'un index
- Impression de photos d'identité (ID Photo Print)
- Impression des informations sur les photos
- Enregistrement des photos
- Ouverture des fichiers enregistrés

Autres paramètres

- Modification de la présentation
- Modification de l'arrière-plan
- Ajout de photos
- Permutation des photos
- Remplacement des photos
- Modification de la position, de l'angle et de la taille des photos
- Découpage des photos
- Encadrement des photos
- Impression de dates sur les photos
- Ajout de commentaires aux photos
- Ajout de texte aux photos
- Enregistrement
- Définition des jours fériés
- Définition de l'affichage du calendrier
- Ouverture des fichiers enregistrés

Impression avec d'autres logiciels d'application

- Les diverses méthodes d'impression
- Impression avec les instructions d'installation

- simplifiée
- Définition du format et de l'orientation de la page
- Définition du nombre de copies et de l'ordre d'impression
- Définition de la marge d'agrafage
- Impression sans bordure
- Impression à l'échelle du papier
- Impression proportionnée
- Impression mise en page
- Impression d'affiche
- Impression de brochure
- Impression recto/verso
- Impression de cachet/arrière-plan
- Enregistrement d'un cachet
- Enregistrement des données d'image à utiliser comme arrière-plan
- Impression d'une enveloppe
- Commutation de l'alimentation papier en fonction de vos besoins
- Affichage d'un aperçu avant impression
- Définition du format de papier (format personnalisé)
- Modification de la qualité d'impression et correction des données d'image
 - Sélection d'une combinaison de qualité d'impression/procédé en demi-teintes
 - Impression d'un document couleur en monochrome
 - Définition de la correction des couleurs
 - Impression photo optimale des données d'image
 - Réglage des couleurs avec le pilote d'imprimante
 - Impression avec les profils ICC
 - Réglage de l'équilibre des couleurs
 - Réglage de la luminosité
 - Réglage de l'intensité
 - Réglage du contraste
 - Simulation d'une illustration
 - Représentation des données d'image avec une seule couleur
 - Présentation des données d'image avec Vivid Colors
 - Lissage des contours irréguliers
 - Changement de propriétés de couleur pour améliorer la coloration
 - Réduction du bruit dans l'image
- Présentation du pilote d'imprimante
 - Opérations du pilote d'imprimante
 - Pilote d'imprimante Canon IJ
 - Ouverture de la fenêtre de configuration du pilote d'imprimante
 - Onglet Entretien
 - Écran d'état d'imprimante Canon IJ

Aperçu Canon IJ

Impression à partir du panneau de contrôle de la machine

Impression sur du papier réglé ou millimétré

Impression de modèles de type papier réglé ou millimétré

Impression à partir d'une carte mémoire

Impression de photographies sauvegardées sur une carte mémoire

Paramètres de configuration

Impression à l'aide de l'index photo

Utilisation de fonctions d'impression utiles

Impression de photos dans divers formats depuis la carte mémoire

Paramètres pour l'impression d'une photo sur une carte mémoire

Impression de plusieurs photos sur une seule feuille (Impr. m. en page)

Impression sur des autocollants (Impr. autocollant)

Imprimer toutes les images

Impression index photo

Impression DPOF

Infos capturées

Impression de photos d'identité – Impr. format photo d'id.

Création d'un calendrier – Impr. calendrier

Utilisation de fonctions d'affichage utiles

Changement de l'affichage

Impression d'une zone spécifiée (Rognage)

Recherche de photos à l'aide de la date de prise de vue (Rechercher)

Configuration du logement pour carte en tant que lecteur de carte mémoire de l'ordinateur

Impression à partir d'une clé USB flash

Impression de photographies sauvegardées sur une clé USB flash

Paramètres de configuration

Impression à l'aide de l'index photo

Utilisation de fonctions d'impression utiles

Impression de photographies dans divers formats à partir d'une clé USB flash

Paramètres pour l'impression d'une photo à partir d'une clé USB flash

Impression de plusieurs photos sur une seule feuille (Impr. m. en page)

Impression sur des autocollants (Impr. autocollant)

Imprimer toutes les images

Impression index photo

Impression DPOF

Infos capturées

- Impression de photos d'identité – Impr. format photo d'id.
- Création d'un calendrier – Impr. calendrier
- Utilisation de fonctions d'affichage utiles
 - Changement de l'affichage
 - Impression d'une zone spécifiée (Rognage)
 - Recherche de photos à l'aide de la date de prise de vue (Rechercher)
- Impression de photos à partir de tirages papier
 - Impression à partir de tirages papier
 - Paramètres de configuration
 - Utilisation de fonctions d'impression utiles
 - Impression photo spéciale
 - Paramètres d'impression d'une photo numérisée
 - Impression sur des autocollants (Impr. autocollant)
 - Impression de toutes les photos (Impr. toutes les images)
 - Utilisation de fonctions d'affichage utiles
 - Changement de l'affichage
 - Impression d'une zone spécifiée (Rognage)

Impression de photos directement à partir d'un périphérique compatible ou d'un périphérique de communication sans fil

- Impression de photos directement à partir d'un périphérique compatible
 - Impression de photos directement à partir d'un périphérique compatible
 - À propos des paramètres PictBridge
 - Paramètres sur un périphérique compatible PictBridge
 - Paramètres de la machine
- Impression de photos directement à partir d'un périphérique de communication sans fil
 - Impression de photos directement à partir d'un périphérique de communication sans fil
 - Impression via une communication par infrarouge
 - Impression via une communication Bluetooth
 - Impression via une communication Bluetooth
 - Modification des paramètres Bluetooth
 - Configuration du format de page, du type de support et de la mise en page lors d'une impression à partir d'un téléphone portable
 - Affichage de l'écran Param. impr. tél portable

Numérisation

Numérisation

- Numérisation des images
 - Numérisation des images
 - Avant de numériser
 - Mise en place des documents

Enregistrement des données numérisées sur la clé USB flash ou sur la carte mémoire à l'aide du panneau de contrôle de la machine

Enregistrement des données numérisées sur la clé USB flash ou sur la carte mémoire à l'aide du panneau de contrôle de la machine

Paramètres de configuration

Suppression de données numérisées sur une clé USB flash ou sur une carte mémoire

Transfert des données numérisées, sur un ordinateur à l'aide du panneau de contrôle de la machine

Transfert des données numérisées, sur un ordinateur à l'aide du panneau de contrôle de la machine

Annexe : Différentes configurations de numérisation

Paramètres de numérisation réseau

Sélection d'une réponse aux commandes à partir du panneau de contrôle à l'aide de MP Navigator EX

Numérisation avec le logiciel d'application fourni

Qu'est-ce que MP Navigator EX (logiciel du scanner fourni) ?

Comment numériser

Démarrage de MP Navigator EX

Numérisation de photos et de documents

Numérisation de plusieurs documents simultanément

Numérisation d'images plus grandes que la vitre (fonction Aide à l'assemblage)

Numérisation facile en un clic

Fonctions pratiques de MP Navigator EX

Correction/amélioration automatique des images

Correction/amélioration manuelle des images

Ajustement des images

Recherche d'images

Classement des images en catégories

Utilisation d'images dans MP Navigator EX

Enregistrement

Enregistrement sous forme de fichiers PDF

Création/modification de fichiers PDF

Impression de documents

Impression de photos

Envoi par courrier électronique

Modification de fichiers

Configuration de mots de passe pour les fichiers PDF

Ouverture/édition de fichiers PDF protégés par mot de passe

Écrans de MP Navigator EX

Écran du mode Navigation

Onglet Numériser/Importer documents ou images

Onglet Afficher et utiliser des images sur votre ordinateur

- Onglet Numérisation personnalisée en un clic
- Écran Photos/Documents (vitre) (fenêtre Num./Importer)
- Boîte de dialogue Paramètres de numérisation (Photos/Documents)
- Boîte de dialogue Enregistrer
- Boîte de dialogue Enregistrer en fichier PDF
- Boîte de dialogue Paramètres PDF
- Écran Carte mémoire (fenêtre Num./Importer)
- Fenêtre Afficher et util.
- Fenêtre Créer/modifier un fichier PDF
- Boîte de dialogue Imprimer le document
- Boîte de dialogue Imprimer la photo
- Boîte de dialogue Envoyer par e-mail
- Fenêtre Corriger/Améliorer les images
- Écran du mode Un clic
- Boîte de dialogue Numérisation automatique
- Boîte de dialogue Enregistrer (écran du mode Un clic)
- Boîte de dialogue Paramètres de numérisation
- Boîte de dialogue Enregistrer
- Boîte de dialogue Paramètres Exif
- Boîte de dialogue PDF
- Boîte de dialogue Enregistrer en fichier PDF
- Boîte de dialogue Message
- Boîte de dialogue OCR
- Boîte de dialogue Perso.
- Boîte de dialogue Préférences
- Onglet Général
- Onglet Paramètres de boutons de scanner (Enregistrer)
- Onglet Paramètres de boutons de scanner (Joindre à un courrier électronique)
- Onglet Paramètres de boutons de scanner (Ouvrir avec une application)
- Annexe : Ouverture de fichiers autres que des images numérisées
 - Importation d'images enregistrées sur une carte mémoire
 - Ouverture d'images enregistrées sur un ordinateur
- Numérisation avec d'autres logiciels d'application
 - Qu'est-ce que ScanGear (pilote du scanner) ?
 - Numérisation à l'aide des paramètres avancés dans ScanGear (pilote du scanner)
 - Démarrage de ScanGear (pilote du scanner)
 - Numérisation en Mode de base
 - Numérisation en Mode avancé
 - Numérisation en Mode de numérisation automatique
 - Numérisation de plusieurs documents

simultanément à l'aide de ScanGear (pilote du scanner)

Correction d'images et réglage des couleurs à l'aide de ScanGear (pilote du scanner)

Correction des images (Accentuation de la netteté, Réduction des imperfections, Correction de l'atténuation, etc.)

Ajustement des couleurs à l'aide d'un motif de couleur

Ajustement de la saturation et de l'équilibre des couleurs

Ajustement de la luminosité et du contraste

Ajustement de l'histogramme

Ajustement de la courbe de tonalité

Paramétrage du seuil

Écrans de ScanGear (pilote du scanner)

Onglet Mode de base

Onglet Mode avancé

Paramètres d'entrée

Paramètres de sortie

Paramètres d'image

Boutons de réglage des couleurs

Onglet Mode de numérisation automatique

Boîte de dialogue Préférences

Onglet Scanner

Onglet Aperçu

Onglet Numériser

Onglet Paramètres de couleur

Annexe : Informations utiles sur la numérisation

Ajustement des cadres de découpe

Résolution

Formats de fichier

Correspondance des couleurs

Écrans de Canon IJ Network Scan Utility

Écran des paramètres et Menu de Canon IJ Network Scan Utility

Autres méthodes de numérisation

Numérisation à l'aide du pilote WIA

Numérisation avec le panneau de configuration (Windows XP seulement)

Copie

Impression à partir du panneau de contrôle de la machine

Copie

Copie de documents

Paramètres de configuration

Réduction ou agrandissement d'une copie

Modification du paramètre d'intensité

Affichage de l'écran Aperçu

Utilisation de fonctions de copie utiles

Copie spéciale

Paramètres de copie spéciale

Copie sur les deux côtés de la feuille (Copie recto verso)

Copie de deux pages sur une seule feuille (Copie 2 sur 1)

Copie de quatre pages sur une seule feuille (Copie 4 sur 1)

Copie sans bordure

Répétition d'une image sur une page (Image répétée)

Copie d'originaux épais tels que des livres (Effacement du cadre)

Copie d'une zone spécifiée (Rognage)

Copie d'images avec effacement d'une partie (Masquage)

Dépannage

Dépannage

Dépannage

En cas d'erreur

Impossible de mettre la machine sous tension

Un message d'erreur s'affiche sur l'écran LCD

L'écran LCD n'est pas du tout visible

Une langue inattendue est affichée sur l'écran LCD

Impossible d'installer les pilotes MP Drivers

Impossible de se connecter correctement à l'ordinateur avec un câble USB

Vitesse d'impression ou de numérisation lente / La connexion USB Hi-Speed ne fonctionne pas / Le message « Cet appareil peut fonctionner plus rapidement » s'affiche

Résultats de l'impression insatisfaisants

Impossible de terminer l'impression d'un travail

La page ne s'imprime pas dans sa totalité

Aucun résultat d'impression/L'impression est floue/Les couleurs ne sont pas fidèles/Traces blanches

Les lignes ne sont pas alignées

Le papier est gondolé ou présente des taches d'encre

Le papier est taché/La surface imprimée est rayée

Le verso du papier est taché

Des lignes verticales sont imprimées sur les côtés du document imprimé

Les couleurs sont inégales ou striées

L'impression ne démarre pas

La copie/l'impression s'interrompt avant la fin

La machine réagit, mais l'encre ne s'écoule pas

L'impression n'est pas aussi rapide que prévu

Le support de la tête d'impression n'est pas à l'emplacement

correct pour le remplacement

L'alimentation du papier ne se fait pas normalement

Le papier n'est pas alimenté par la source indiquée dans le pilote de l'imprimante

Bourrages papier

Bourrage papier au niveau de l'emplacement de la sortie papier ou du réceptacle arrière

Bourrage papier à l'intérieur de la machine au niveau de l'unité d'entraînement

Le papier coincé n'est pas retiré lors de l'impression recto verso automatique

Dans les autres situations

Un message s'affiche sur l'écran de l'ordinateur

Erreur n° : B200 Erreur de l'imprimante. Mettez l'imprimante hors tension et débranchez le cordon d'alimentation de la prise de courant. Contactez ensuite le centre de service. s'affiche

Erreur n° : **** Erreur de l'imprimante. Mettez l'imprimante hors tension puis à nouveau sous tension. Si l'erreur persiste, consultez le guide d'utilisation pour plus d'informations. s'affiche

Erreur d'écriture/Erreur de sortie/Erreur de communication

Erreur au niveau de l'impression recto verso automatique

Erreur au niveau de l'alignement automatique de la tête d'impression s'affiche

Erreur numéro : 300 s'affiche

Erreur numéro : 1700 s'affiche

Numéro d'information sur l'encre : 1600 s'affiche

Numéro d'information sur l'encre : 1683 s'affiche

Numéro d'information sur l'encre : 1688 s'affiche

Erreur numéro : 1851 s'affiche

Erreur numéro : 1856 s'affiche

Erreur numéro : 2001 s'affiche

Erreur numéro : 2002 s'affiche

Erreur numéro : 2500 s'affiche

Autres messages d'erreur

L'écran du programme Inkjet Printer/Scanner/Fax Extended Survey Program s'affiche

L'icône du programme Inkjet Printer/Scanner/Fax Extended Survey Program s'affiche

Impression recto verso automatique impossible

Utilisateurs Windows

L'écran d'état de l'imprimante ne s'affiche pas

Lancement de MP Navigator EX à chaque utilisation du bouton Couleur ou Noir de la machine

Un message d'erreur s'affiche sur un périphérique compatible PictBridge

Impossible d'imprimer correctement à partir d'un périphérique de communication sans fil

Impossible d'imprimer correctement un index photo

Le message Echec numérisation de l'index photo s'affiche.

Le message Impossible d'imprimer la photo sélectionnée s'affiche/Une photo différente s'imprime ou une page blanche est éjectée/Une nouvelle feuille est chargée avant la fin de l'impression.

Impossible de retirer une carte mémoire

Problèmes liés à la numérisation

Le scanner ne fonctionne pas

ScanGear (pilote du scanner) ne démarre pas

Un message d'erreur s'affiche et l'écran ScanGear (pilote du scanner) n'apparaît pas

La qualité de la numérisation (image affichée sur le moniteur) est médiocre

Des zones blanches entourent l'image numérisée

Impossible de numériser plusieurs documents à la fois

Impossible de numériser correctement en Mode de numérisation automatique

La vitesse de numérisation est lente

Le message « Mémoire insuffisante. » s'affiche.

Le fonctionnement de l'ordinateur est interrompu pendant la numérisation

Le scanner ne fonctionne pas après une mise à niveau Windows

Problèmes logiciels

Le programme de messagerie électronique que vous souhaitez utiliser n'apparaît pas dans l'écran de sélection du programme de messagerie

L'image numérisée est agrandie/réduite à l'impression

L'image numérisée est agrandie (ou réduite) sur le moniteur

L'image numérisée ne s'ouvre pas

Problèmes liés à MP Navigator EX

Numérisation impossible au format approprié

Impossible de détecter correctement la position ou le format de l'image lors de la numérisation avec le panneau de contrôle

Le document est placé correctement, mais l'image numérisée est inclinée

Le document est placé correctement, mais l'orientation est différente sur l'image numérisée

Si vous ne pouvez pas résoudre le problème

Forum aux questions

Instructions d'utilisation (pilote d'imprimante)

Remarques générales (pilote du scanner)

Utilisation d'Easy-PhotoPrint EX

Utilisation de MP Navigator EX

À propos de Solution Menu

Guide d'utilisation avancée

Guide d'utilisation avancée > Utilisation de ce manuel

Utilisation de ce manuel

- ➔ Utilisation du volet Contenu
- ➔ Utilisation de la fenêtre contenant les explications
- ➔ Impression du manuel
- ➔ Utilisation de mots clés pour rechercher un document
- ➔ Enregistrement des documents dans le dossier Mon manuel
- ➔ Symboles utilisés dans ce document
- ➔ Marques

[Haut de la page ↕](#)

Guide d'utilisation avancée

Guide d'utilisation avancée > Utilisation de ce manuel > Utilisation du volet Contenu

Utilisation du volet Contenu

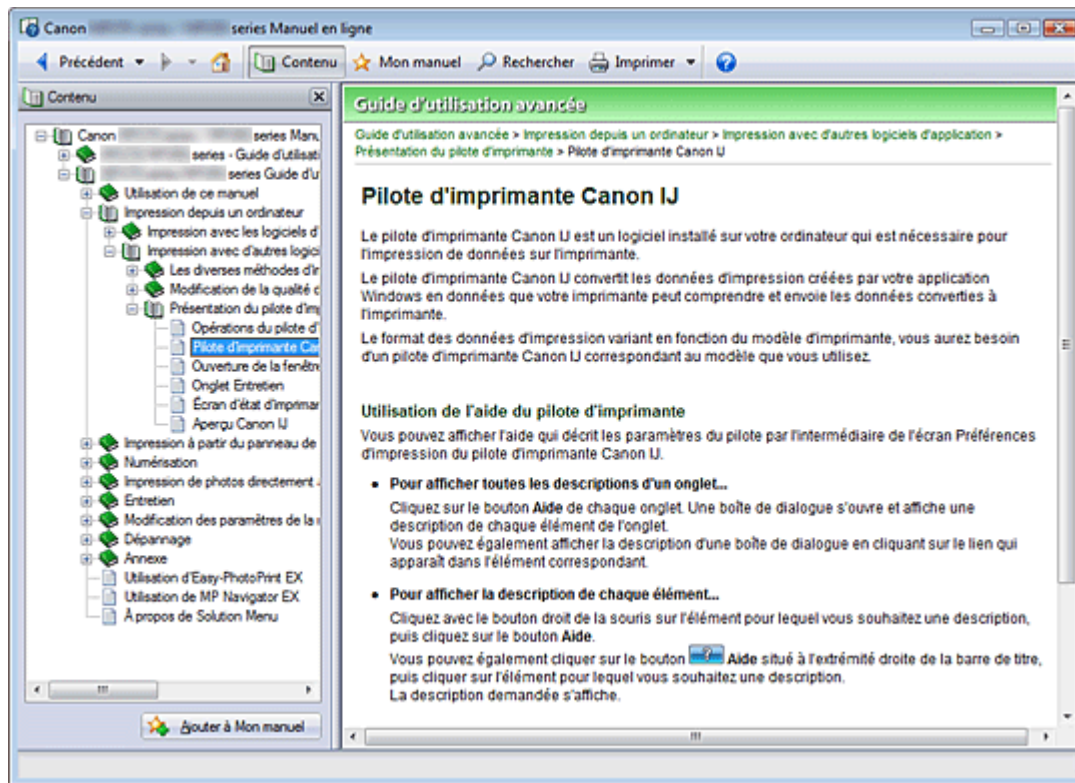

Lorsque vous cliquez sur un titre de document affiché dans le volet de contenu situé à gauche du manuel en ligne, les documents relatifs à ce titre s'affichent dans la fenêtre contenant les explications, à droite.

Lorsque vous cliquez sur  situé à gauche de , les titres du document figurant dans les hiérarchies inférieures s'affichent.

Remarque

- Cliquez sur  pour fermer ou afficher le volet de contenu.

Haut de la page 

Guide d'utilisation avancée

Guide d'utilisation avancée > Utilisation de ce manuel > Utilisation de la fenêtre contenant les explications

Utilisation de la fenêtre contenant les explications

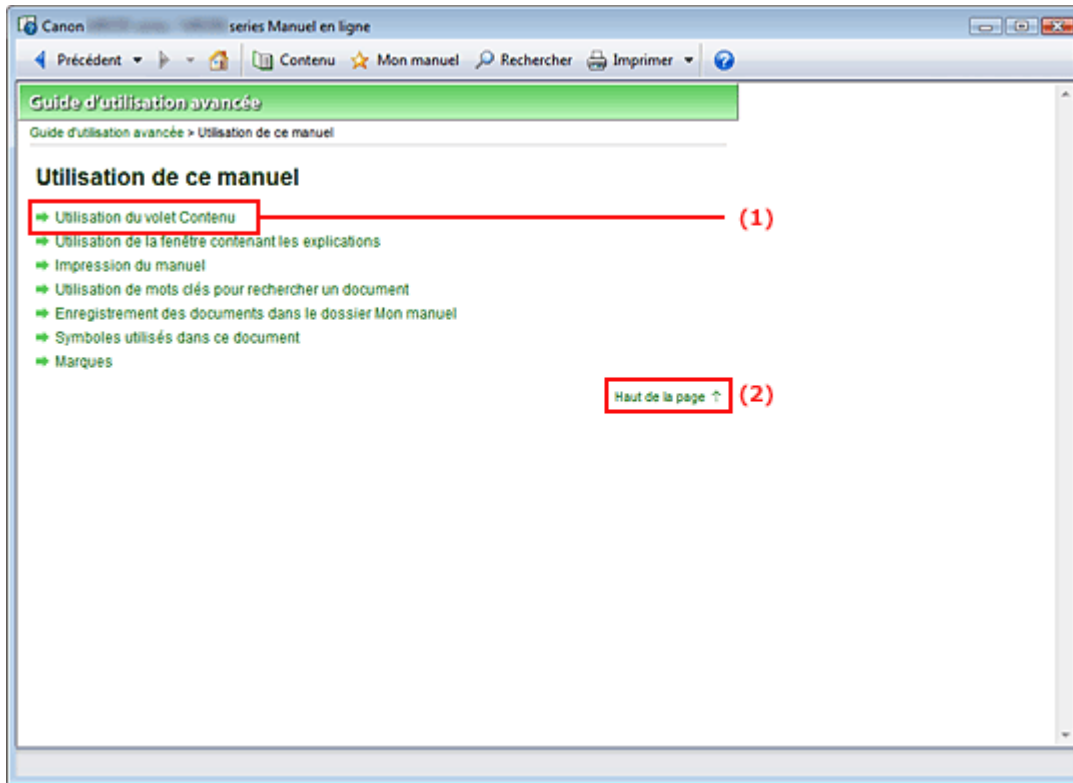

(1) Cliquez sur les caractères verts pour accéder au document correspondant.

(2) Le curseur s'affiche en haut du document.

Haut de la page ↑

Guide d'utilisation avancée



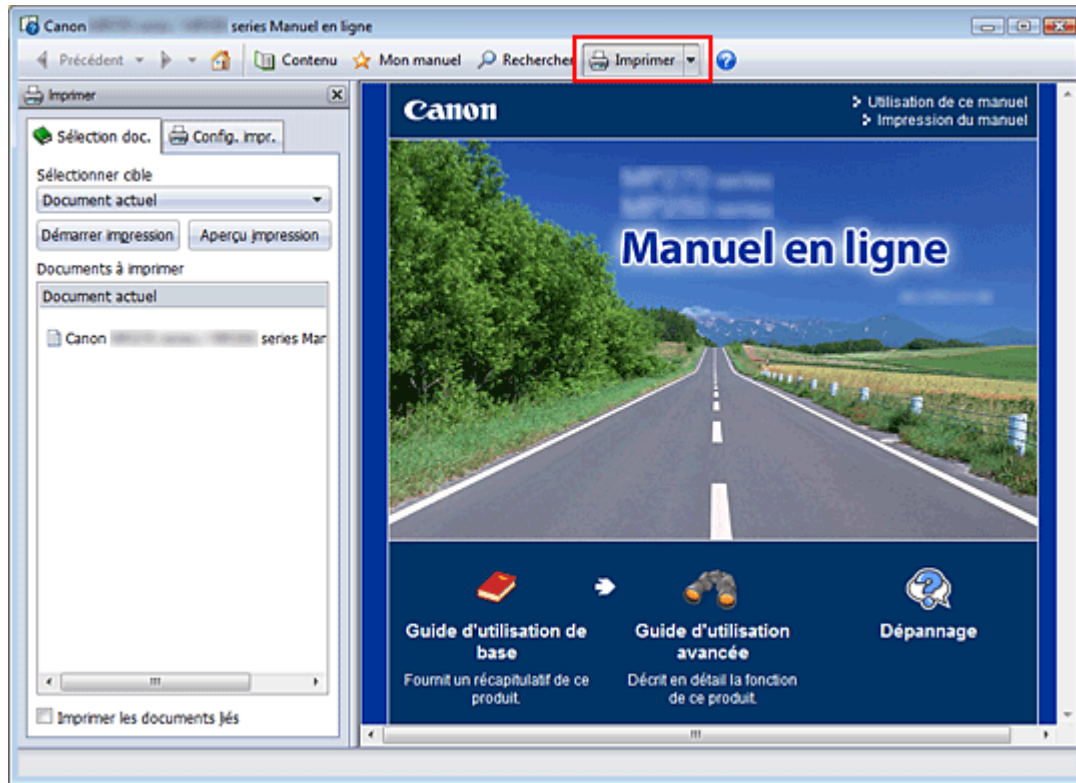

Guide d'utilisation avancée > Utilisation de ce manuel > Impression du manuel

Impression du manuel



Cliquez sur  pour afficher le volet d'impression à gauche du manuel en ligne.

Remarque

- Cliquez sur  pour fermer ou afficher le volet d'impression.
- Lorsque vous cliquez sur  puis sur Configuration de la page, la boîte de dialogue Configuration de la page s'affiche. Vous pouvez ensuite facilement configurer le papier à utiliser pour l'impression.
- Cliquez sur , puis sur Paramètres d'impression pour afficher la boîte de dialogue Imprimer. Lorsque la boîte de dialogue apparaît, sélectionnez l'imprimante à utiliser pour l'impression. L'onglet Config. impr. vous permet également de sélectionner l'imprimante à utiliser. Après avoir sélectionné l'imprimante à utiliser, cliquez sur Propriétés... pour définir les paramètres d'impression.
- Cliquez sur , puis sur Paramètres d'option pour afficher la boîte de dialogue Paramètres d'option. Vous pouvez alors configurer l'impression.
 - Imprimer le titre du document et le numéro des pages
Lorsque cette case est cochée, le nom du manuel et le numéro de la page sont imprimés dans l'en-tête (en haut du document).
 - Imprimer les images et la couleur d'arrière-plan
Lorsque cette case est cochée, la couleur et l'image d'arrière-plan sont imprimées. Lorsque cette case n'est pas cochée, certaines images sont quand même imprimées.
 - Vérifier le nombre de pages à imprimer avant l'impression
Lorsque cette case est cochée, la boîte de dialogue Confirmation nombre de pages à imprimer s'affiche avant le démarrage de l'impression. Cette boîte de dialogue vous permet de vérifier le nombre de pages à imprimer.

Dans l'onglet Sélection doc., sélectionnez la méthode souhaitée pour imprimer le document. Les quatre méthodes d'impression suivantes sont disponibles :

- [Imprimer le document actuel](#)
- [Imprimer les documents sélectionnés](#)

- [Imprimer Mon manuel](#)
- [Imprimer tous les documents](#)

Remarque

- Vous pouvez sélectionner le type à imprimer, puis facilement spécifier les paramètres d'impression dans l'onglet Config. impr.
-

Imprimer le document actuel

Vous pouvez imprimer le document actuellement affiché.

1. Dans le menu déroulant Sélectionner cible, sélectionnez Document actuel

Le titre du document actuellement affiché apparaît dans la liste Documents à imprimer.

Remarque

- Si vous sélectionnez Imprimer les documents liés, vous pouvez également imprimer les documents liés au document actuel. Les documents liés sont ajoutés à la liste Documents à imprimer.
 - Cliquez sur Aperçu impression pour afficher les résultats d'impression et obtenir un aperçu du document avant impression.
-

2. Cliquez sur l'onglet Config. impr.

Dans l'onglet Configuration de la page, sélectionnez l'imprimante à utiliser et spécifiez des paramètres d'impression simple, le cas échéant.

3. Cliquez sur Démarrer impression

Un message confirmant le nombre de page à imprimer s'affiche.

4. Lancez l'impression

Confirmez le nombre de pages à imprimer, puis cliquez sur Oui.

Les documents actuellement affichés sont imprimés.

Imprimer les documents sélectionnés

Vous pouvez sélectionner et imprimer les documents de votre choix.

1. Dans le menu déroulant Sélectionner cible, sélectionnez Documents sélectionnés

Les titres de tous les documents sont affichés dans la liste Documents à imprimer.

2. Sélectionnez les documents à imprimer

Dans la liste Documents à imprimer, cochez les cases correspondant aux titres des documents à imprimer.

Remarque

- Si vous cochez la case Sélectionner automatiquement les documents des niveaux inférieurs, les cases à cocher correspondant à tous les titres figurant dans les hiérarchies inférieures sont sélectionnées.
 - Cliquez sur Tout sélectionner pour sélectionner les cases correspondant à tous les titres de document.
Cliquez sur Tout effacer pour décocher les cases correspondant à tous les titres de document.
 - Cliquez sur Aperçu avant impression pour afficher les résultats d'impression et obtenir un aperçu du document avant impression.
-

3. Cliquez sur l'onglet Config. impr.

Dans l'onglet Configuration de la page, sélectionnez l'imprimante à utiliser et spécifiez des

paramètres d'impression simple, le cas échéant.

4. Cliquez sur Démarrer impression

Un message confirmant le nombre de page à imprimer s'affiche.

5. Lancez l'impression

Confirmez le nombre de pages à imprimer, puis cliquez sur Oui.

Tous les documents ayant été sélectionnés sont imprimés.

Imprimer Mon manuel

Vous pouvez sélectionner et imprimer les documents enregistrés dans le dossier Mon manuel.

Pour plus de détails sur Mon manuel, consultez la rubrique [Enregistrement des documents dans le dossier Mon manuel](#).

1. Dans le menu déroulant Sélectionner cible, sélectionnez Mon manuel

Les titres des documents enregistrés dans le dossier Mon manuel sont affichés dans la liste Documents à imprimer.

2. Sélectionnez les documents à imprimer

Dans la liste Documents à imprimer, cochez les cases correspondant aux titres des documents à imprimer.



Remarque

- Cliquez sur Tout sélectionner pour sélectionner les cases correspondant à tous les titres de document.
Cliquez sur Tout effacer pour décocher les cases correspondant à tous les titres de document.
- Cliquez sur Aperçu impression pour afficher les résultats d'impression et obtenir un aperçu du document avant impression.

3. Cliquez sur l'onglet Config. impr.

Dans l'onglet Configuration de la page, sélectionnez l'imprimante à utiliser et spécifiez des paramètres d'impression simple, le cas échéant.

4. Cliquez sur Démarrer impression

Un message confirmant le nombre de page à imprimer s'affiche.

5. Lancez l'impression

Confirmez le nombre de pages à imprimer, puis cliquez sur Oui.

Tous les documents ayant été sélectionnés sont imprimés.

Imprimer tous les documents

Vous pouvez imprimer tous les documents du manuel en ligne.

1. Dans le menu déroulant Sélectionner cible, sélectionnez Tous les documents

Les titres de tous les documents s'affichent dans la liste Documents à imprimer et les cases sont automatiquement cochées.



Remarque

- Lorsque vous décochez la case d'un titre de document, le document correspondant n'est pas imprimé.
- Cliquez sur Tout sélectionner pour sélectionner les cases correspondant à tous les titres de document.
Cliquez sur Tout effacer pour décocher les cases correspondant à tous les titres de document.

- Cliquez sur Aperçu impression pour afficher les résultats d'impression et obtenir un aperçu du document avant impression.
-

2. Cliquez sur l'onglet Config. impr.

Dans l'onglet Configuration de la page, sélectionnez l'imprimante à utiliser et spécifiez des paramètres d'impression simple, le cas échéant.

3. Cliquez sur Démarrer impression

Un message confirmant le nombre de page à imprimer s'affiche.

4. Lancez l'impression

Confirmez le nombre de pages à imprimer, puis cliquez sur Oui.

Tous les documents sont imprimés.



Important

- L'impression de tous les documents requiert une grande quantité de papier. Avant de lancer l'impression, vérifiez le nombre de pages à imprimer (nombre indiqué dans la boîte de dialogue Confirmation nombre de pages à imprimer).
- La boîte de dialogue Aperçu impression vous permet d'ajuster l'impression en fonction de la largeur du papier ou de définir le facteur de zoom. Cependant, si des données d'impression se trouvent en dehors du papier à cause du facteur de zoom, une partie du document ne sera pas imprimée.

[Haut de la page ↑](#)

Guide d'utilisation avancée

Guide d'utilisation avancée > Utilisation de ce manuel > Utilisation de mots clés pour rechercher un document

Utilisation de mots clés pour rechercher un document

Vous pouvez rechercher un document cible en entrant un mot clé.

Cette procédure effectue une recherche sur tous les documents du manuel en ligne actuellement affiché.

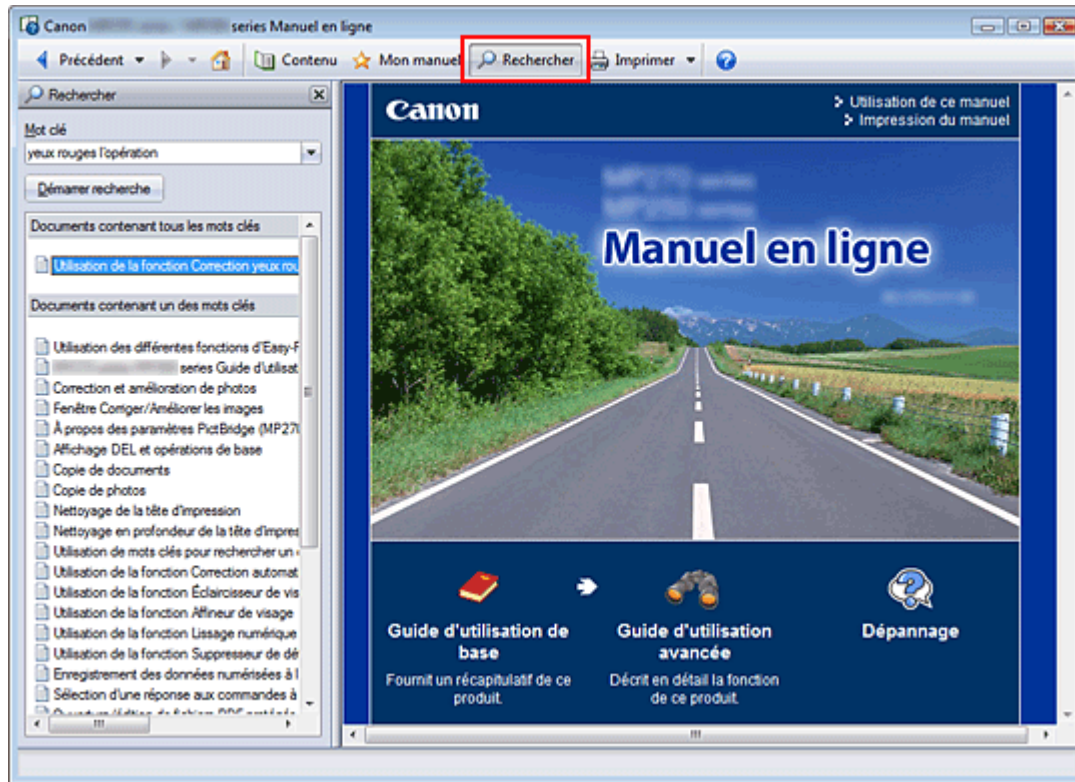

1. Cliquez sur

Le volet de recherche s'affiche à gauche du manuel en ligne.

Remarque

- Cliquez sur  pour fermer ou afficher le volet de recherche.

2. Entrez un mot clé

Dans le champ Mot clé, entrez un mot clé pour l'élément à rechercher.

Lorsque vous souhaitez entrer plusieurs mots clés, insérez un espace entre chaque mot clé.

Remarque

- Vous pouvez saisir jusqu'à 10 mots clés ou 255 caractères.
- La distinction majuscules/minuscules ne s'applique pas.
- Le programme peut également rechercher les mots clés comprenant des espaces.
- Pour trouver rapidement un document, l'une des méthodes les plus pratiques consiste à saisir des mots clés comme décrit ci-dessous.
 - Pour apprendre à utiliser une fonction en cours :
Saisissez le nom du menu affiché sur le panneau de contrôle de l'imprimante ou sur l'écran de l'ordinateur (par exemple, Effacement du cadre, Copie).
 - Pour rechercher une explication de l'opération dans un but spécifique :
Saisissez la fonction + l'élément à imprimer (par exemple, imprimer calendrier).

3. Cliquez sur Démarrer recherche

La recherche est lancée et les titres de document contenant le mot clé s'affichent dans la liste des résultats de la recherche.

Lorsque vous effectuez une recherche en entrant plusieurs mots clés, les résultats de la recherche s'affichent comme indiqué ci-dessous.

[Documents avec correspondance parfaite]

Documents contenant la chaîne de caractères de recherche complète (y compris les espaces) indiquée par l'utilisateur (correspondance parfaite)

[Documents contenant tous les mots clés]

Documents contenant tous les mots clés saisis

[Documents contenant un des mots clés]

Documents contenant au moins un des mots clés saisis

4. Affichez le document que vous souhaitez consulter

Dans la liste des résultats de la recherche, double-cliquez sur (ou sélectionnez et appuyez sur la touche Entrée) le titre du document que vous souhaitez consulter.

Les mots clés figurant sur les documents qui s'affichent alors sont surlignés.

Remarque

- Si vous modifiez le mot clé et que vous effectuez plusieurs recherches, un historique de recherche est conservé. Pour supprimer l'historique de recherche, cliquez sur  à droite de Mot clé, et sélectionnez Supprimer historique, qui est affiché.

[Haut de la page ↑](#)

Guide d'utilisation avancée

Guide d'utilisation avancée > Utilisation de ce manuel > Enregistrement des documents dans le dossier Mon manuel

Enregistrement des documents dans le dossier Mon manuel

Enregistrez les documents fréquemment lus sous forme de documents dans le dossier Mon manuel afin de les consulter à n'importe quel moment.

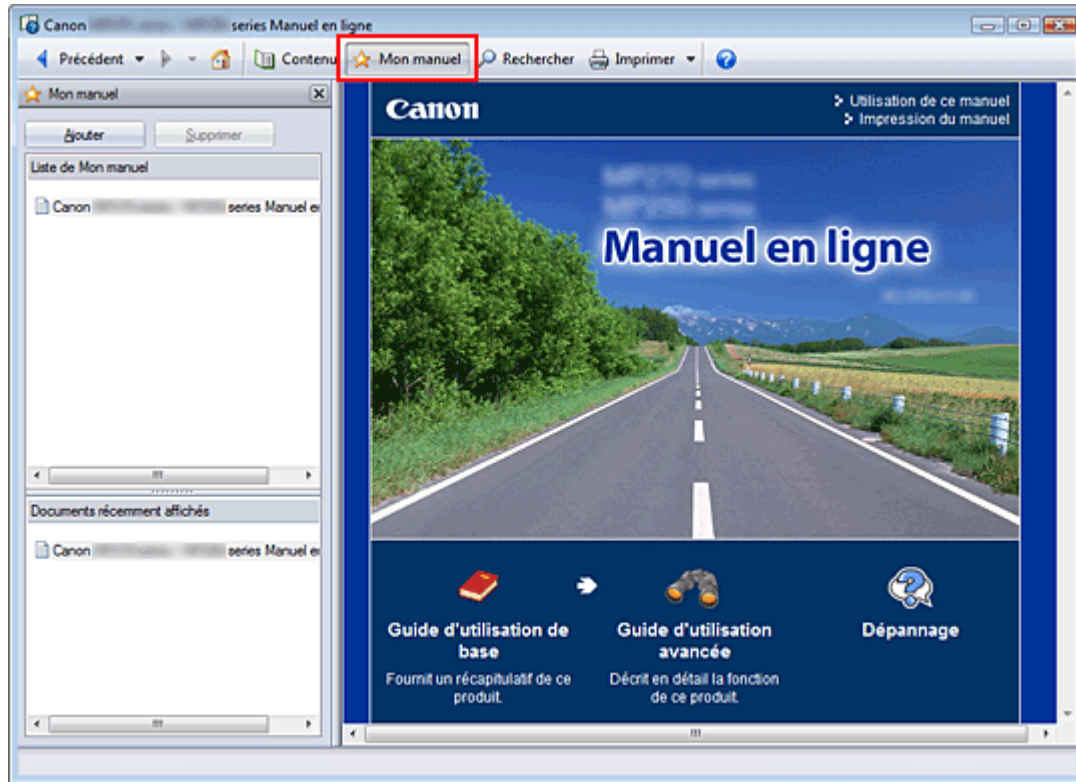

1. Affichez le document

Affichez le document à ajouter au dossier Mon Manuel.

2. Cliquez sur

Le volet Mon manuel s'affiche à gauche du manuel en ligne.

Remarque

- Cliquez sur  pour fermer ou afficher le volet Mon manuel.

3. Enregistrez le document dans le dossier Mon manuel

Cliquez sur Ajouter.

Le titre du document actuellement affiché est ajouté à Liste de Mon manuel.

Remarque

- Vous pouvez également ajouter des documents au dossier Mon manuel à l'aide des méthodes suivantes. Si vous ajoutez un document au dossier Mon manuel, une étoile  s'affiche parmi les icônes du document dans le volet de contenu.
 - Dans la liste Documents récemment affichés, vous pouvez également double-cliquer sur le titre du document à ajouter au dossier Mon manuel (ou sélectionner le document et appuyer sur la touche Entrée) pour afficher le titre, puis cliquez sur Ajouter.
 - Cliquez avec le bouton droit sur le titre du document affiché dans le volet de contenu ou sur la fenêtre contenant les explications, puis sélectionnez Ajouter à Mon manuel à partir du menu contextuel.

- Dans le volet de contenu, sélectionnez le titre du document à ajouter au dossier Mon manuel, puis cliquez sur Ajouter à Mon manuel dans le coin inférieur droit du volet.
-

4. Affichez le dossier Mon manuel

Lorsque vous double-cliquez sur (ou sélectionnez et appuyez sur la touche Entrée) un titre de document affiché dans Liste de Mon manuel, ce document s'affiche dans la fenêtre contenant les explications.



Remarque

- Pour supprimer un document de Liste de Mon manuel, sélectionnez le titre du document dans la liste, puis cliquez sur Supprimer (ou appuyez sur la touche Supprimer).
-

[Haut de la page](#) ↑

Guide d'utilisation avancée

Guide d'utilisation avancée > Utilisation de ce manuel > Symboles utilisés dans ce document

Symboles utilisés dans ce document

Avertissement

Instructions dont le non-respect peut entraîner la mort ou des blessures graves provoquées par un fonctionnement incorrect du matériel. Ces instructions doivent être respectées afin de garantir un fonctionnement sûr.

Attention

Instructions dont le non-respect peut entraîner des blessures graves ou des dommages matériels dus à un fonctionnement incorrect du matériel. Ces instructions doivent être respectées afin de garantir un fonctionnement sûr.

Important

Instructions contenant des informations importantes.
Veillez à lire attentivement ces indications.

Remarque

Ce symbole signale des remarques ou des explications complémentaires.

Windows

Ce symbole signale des opérations à effectuer sous Windows.

Macintosh

Ce symbole signale des opérations à effectuer sous Macintosh.

[Haut de la page](#) ↑

Guide d'utilisation avancée

Guide d'utilisation avancée > Utilisation de ce manuel > Marques

Marques

- Microsoft est une marque déposée de Microsoft Corporation.
- Windows est une marque ou une marque déposée de Microsoft Corporation aux États-Unis et/ou dans d'autres pays.
- Windows Vista est une marque ou une marque déposée de Microsoft Corporation aux États-Unis et/ou dans d'autres pays.
- Internet Explorer est une marque ou une marque déposée de Microsoft Corporation aux États-Unis et/ou dans d'autres pays.
- Macintosh, Mac et AirPort sont des marques d'Apple Inc., déposées aux États-Unis et dans d'autres pays.
- Bonjour est une marque d'Apple Inc., déposée aux États-Unis et dans d'autres pays.
- Adobe, Adobe Photoshop, Adobe RGB et Adobe RGB (1998) sont des marques déposées ou des marques d'Adobe Systems Incorporated aux États-Unis et/ou dans d'autres pays.
- Bluetooth est une marque de Bluetooth SIG, Inc., aux États-Unis, pour laquelle une ou plusieurs licences sont accordées à Canon Inc.
- Ethernet est une marque déposée de Xerox Corporation.

Exif Print

Cette machine prend en charge la norme Exif Print.

Exif Print est une norme permettant d'améliorer la communication entre les appareils photo numériques et les imprimantes. Lorsque vous connectez un appareil photo numérique compatible Exif Print, les données d'image au moment de la prise de vue sont utilisées et optimisées, ce qui permet de générer des impressions d'une excellente qualité.

[Haut de la page ↗](#)

Guide d'utilisation avancée

Guide d'utilisation avancée > Impression depuis un ordinateur

Impression depuis un ordinateur

- ➔ Impression avec les logiciels d'application fournis
- ➔ Impression avec d'autres logiciels d'application

[Haut de la page ↕](#)

Guide d'utilisation avancée

[Guide d'utilisation avancée](#) > [Impression depuis un ordinateur](#) > [Impression avec les logiciels d'application fournis](#)

Impression avec les logiciels d'application fournis

- ➔ [Qu'est-ce qu'Easy-PhotoPrint EX ?](#)
- ➔ [Impression de photos](#)
- ➔ [Création d'un album](#)
- ➔ [Impression d'un DVD/CD](#)
- ➔ [Impression de calendriers](#)
- ➔ [Impression d'autocollants](#)
- ➔ [Impression de présentation](#)
- ➔ [Correction et amélioration de photos](#)
- ➔ [Questions et réponses](#)
- ➔ [Paramètres d'impression photo](#)
- ➔ [Autres paramètres](#)

[Haut de la page](#) ↕

Guide d'utilisation avancée

Guide d'utilisation avancée > Impression depuis un ordinateur > Impression avec les logiciels d'application fournis > Qu'est-ce qu'Easy-PhotoPrint EX ?

Easy-PhotoPrint EX

Qu'est-ce qu'Easy-PhotoPrint EX ?

Easy-PhotoPrint EX permet de créer en toute simplicité des albums, des calendriers et des autocollants avec des photos prises à l'aide d'un appareil photo numérique.

Vous pouvez aussi imprimer facilement des photos sans bordure.

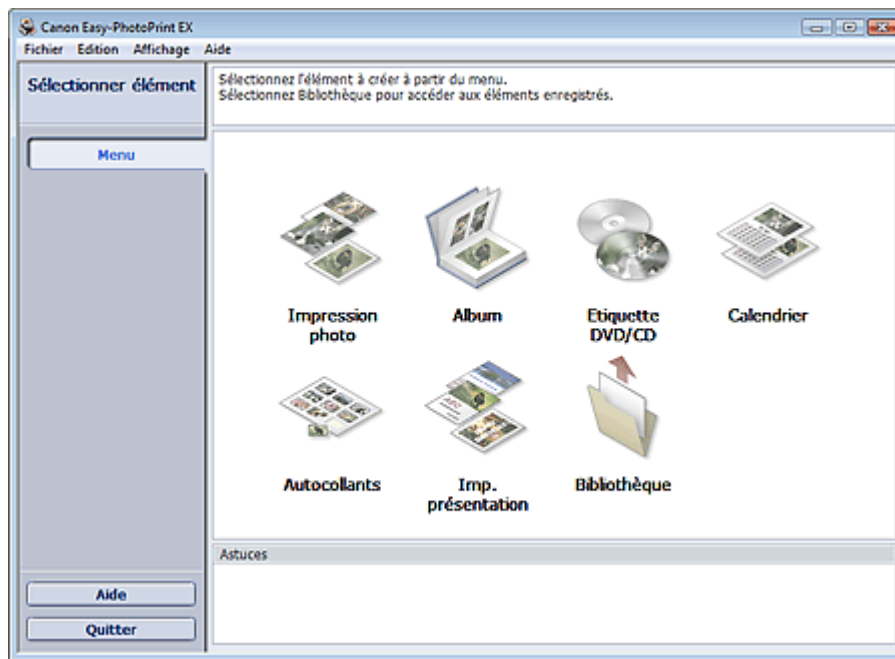

Important

- Easy-PhotoPrint EX ne fonctionne pas avec Windows 95, Windows 98, Windows Me et Windows NT4.
- Easy-PhotoPrint EX est utilisable uniquement avec des imprimantes à jet d'encre Canon. Il ne prend pas en charge certaines imprimantes comme les imprimantes compactes Canon (SELPHY CP series).
- Si aucune imprimante prenant en charge Easy-PhotoPrint EX n'est installée, vous ne pourrez pas imprimer les éléments créés.
- Si Easy-PhotoPrint EX est installé sur un ordinateur disposant déjà d'Easy-LayoutPrint, Easy-LayoutPrint sera remplacé par Easy-PhotoPrint EX.

Remarque

- L'impression sur un format de papier supérieur au format A4 est possible uniquement sur les imprimantes qui prennent en charge ce format. Consultez le manuel de votre imprimante pour plus d'informations.
- Consultez l'Aide d'Easy-PhotoPrint EX pour obtenir une description des écrans Easy-PhotoPrint EX. Cliquez sur Aide dans un écran ou une boîte de dialogue, ou sélectionnez Aide d'Easy-PhotoPrint EX... dans le menu Aide. L'Aide s'affiche.

À propos d'Exif Print

Easy-PhotoPrint EX prend en charge la norme « Exif Print ». Exif Print est une norme permettant d'améliorer la communication entre les appareils photo numériques et les imprimantes.

Lorsque vous connectez un appareil photo numérique compatible Exif Print, les données d'image au moment de la prise de vue sont utilisées et optimisées, ce qui permet de générer des impressions

d'une excellente qualité.

Lancement d'Easy-PhotoPrint EX à partir d'autres applications

Easy-PhotoPrint EX peut être lancé à partir d'autres applications.

Pour plus d'informations sur la procédure de démarrage, consultez le manuel du programme d'application.

La fonction Impression photo est disponible avec les applications suivantes :

- MP Navigator EX Version 1.00 ou ultérieure
- ZoomBrowser EX Version 6.0 ou ultérieure
- Digital Photo Professional Version 3.2 ou ultérieure

Important

- Lorsqu'il est lancé à partir de Digital Photo Professional, Easy-PhotoPrint EX est soumis aux restrictions suivantes :
 - Le Menu n'apparaît pas dans la zone des étapes sur le côté gauche de l'écran.
 - Les images ne peuvent pas être corrigées ou améliorées.
 - L'ordre d'affichage des images ne peut pas être modifié.
 - Vous ne pouvez pas enregistrer les images modifiées.
 - Les options autres que Activer le profil ICC ne peuvent pas être sélectionnées pour Correction des couleurs pour l'impression sous l'onglet Avancé de la boîte de dialogue Préférences. Par conséquent, vous ne pouvez pas utiliser les fonctions Vivid Photo et Réduction du bruit dans l'image.

La fonction Album est disponible avec les applications suivantes :

- MP Navigator EX Version 1.00 ou ultérieure
- ZoomBrowser EX Version 5.8 ou ultérieure

Formats de fichiers image pris en charge (extensions)

- BMP (.bmp)
- JPEG (.jpg, .jpeg)
- TIFF (.tif, .tiff)
- PICT (.pict, .pct)
- Fichiers image Easy-PhotoPrint (.epp)

Important

- Lors de la sélection d'une image, si le dossier sélectionné contient un fichier TIFF, selon le format TIFF, l'image risque de ne pas s'afficher correctement ou Easy-PhotoPrint EX de se fermer. Dans ces circonstances, déplacez le fichier TIFF dans un autre dossier ou recréez le fichier dans un autre format, puis resélectionnez le dossier.

Remarque

- Les miniatures des fichiers dont les formats ne sont pas pris en charge sont affichées comme un



(point d'interrogation).

- Lorsqu'Easy-PhotoPrint EX est lancé à partir de Digital Photo Professional, tous les fichiers image pris en charge par Digital Photo Professional seront affichés.

Formats de fichiers (extensions) pris en charge par Easy-PhotoPrint EX

- Fichier d'impression photo Easy-PhotoPrint EX (.el6)

- Fichier d'album Easy-PhotoPrint EX (.el1)
- Fichier d'autocollants Easy-PhotoPrint EX (.el2)
- Fichier de calendrier Easy-PhotoPrint EX (.el4)
- Fichier de présentation Easy-PhotoPrint EX (.el5)
- Données CD-LabelPrint (.cld)

[Haut de la page](#)↑

Guide d'utilisation avancée

Guide d'utilisation avancée > Impression depuis un ordinateur > Impression avec les logiciels d'application fournis > Impression de photos

Easy-PhotoPrint EX

Impression de photos

Easy-PhotoPrint EX offre un choix de présentations pour l'impression de vos photos préférées.

De plus, vous pouvez facilement créer des photos sans bordures.

Les corrections appropriées aux photos seront appliquées automatiquement lors de l'impression.

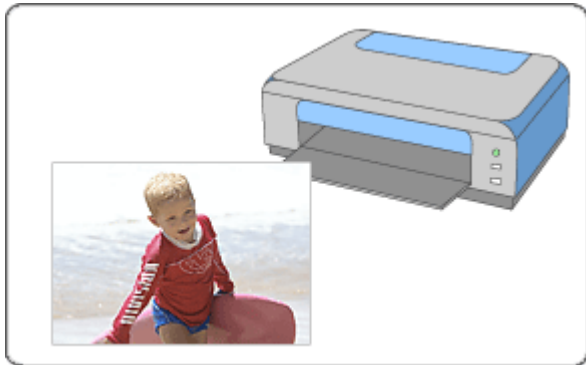

Étapes à suivre

1. Démarrage d'Easy-PhotoPrint EX
2. Sélection d'une photo
3. Sélection du papier
4. Impression

Essayez ceci

- ➔ Correction et amélioration de photos
- ➔ Impression sur un DVD/CD
- ➔ Impression Vivid Photo (couleurs vives)
- ➔ Réduction du bruit dans l'image
- ➔ Découpage des photos (Impression photo)
- ➔ Impression des dates sur les photos (Impression photo)
- ➔ Impression de plusieurs photos sur une seule page
- ➔ Impression d'un index
- ➔ Impression de photos d'identité (ID Photo Print)
- ➔ Impression des informations sur les photos
- ➔ Enregistrement des photos
- ➔ Ouverture des fichiers enregistrés

Questions et réponses

- ➔ Comment puis-je déplacer (ou copier) le fichier enregistré ?
- ➔ Quel côté de l'image affichée est imprimé en premier ?

➡ Comment puis-je imprimer avec des marges égales ?

[Haut de la page](#) ↕

Guide d'utilisation avancée

Guide d'utilisation avancée > Impression depuis un ordinateur > Impression avec les logiciels d'application fournis > Impression de photos > Démarrage d'Easy-PhotoPrint EX

Easy-PhotoPrint EX



Démarrage d'Easy-PhotoPrint EX

1. Dans le menu Démarrer, sélectionnez (Tous les) Programmes > Canon Utilities > Easy-PhotoPrint EX > Easy-PhotoPrint EX.

Easy-PhotoPrint EX démarre et le Menu s'affiche.

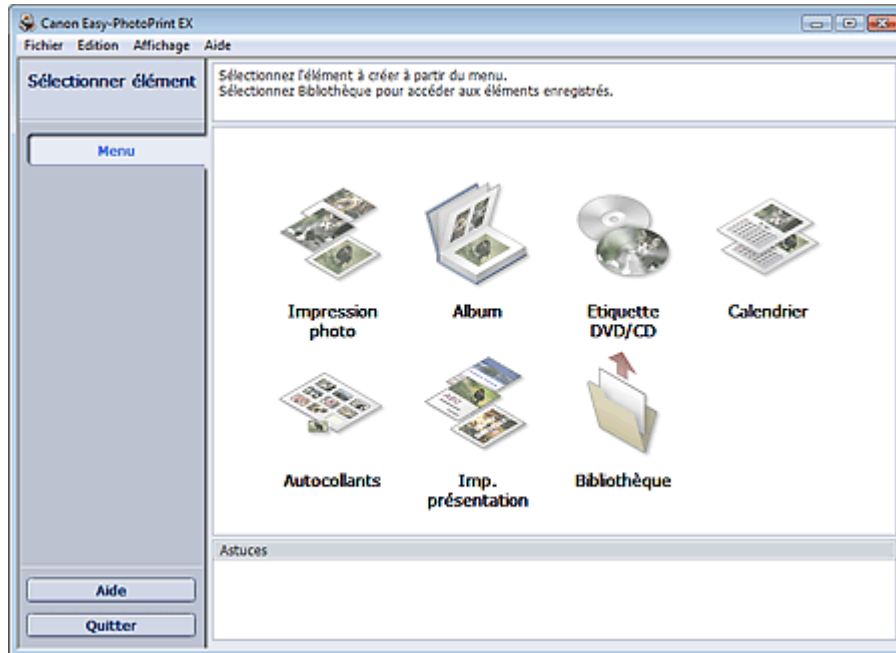

[Haut de la page](#)

Guide d'utilisation avancée

Guide d'utilisation avancée > Impression depuis un ordinateur > Impression avec les logiciels d'application fournis > Impression de photos > Sélection d'une photo

Easy-PhotoPrint EX



Sélection d'une photo

1. Cliquez sur Impression photo dans le Menu.

L'écran Sélection des images s'affiche.

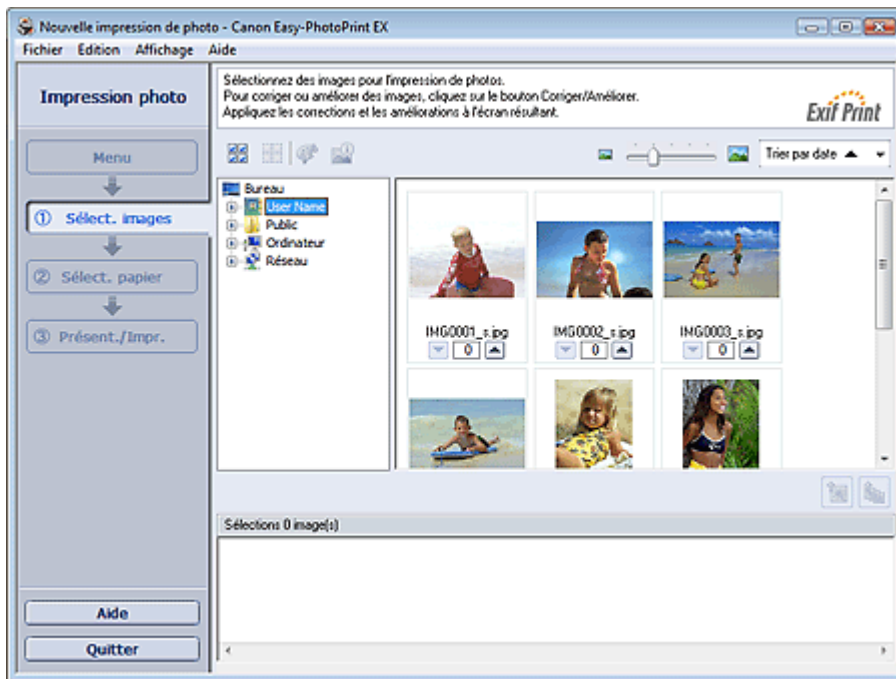

Important

- Les vignettes (images de taille réduite) affichées à l'écran peuvent se présenter de la manière suivante :
 - Un trait noir apparaît le long de l'un des bords de l'image.
 - Un des bords de l'image est découpé.
 Ces images sont toutefois affichées normalement lors d'un agrandissement ou d'un aperçu, et les résultats de l'impression ne sont pas affectés.

2. Dans l'arborescence des dossiers, sélectionnez le dossier contenant l'image à imprimer.

Les images du dossier sont affichées sous forme de vignettes (miniatures).





Important

- Si vous démarrez Easy-PhotoPrint EX à partir d'une autre application (MP Navigator EX, ZoomBrowser EX ou Digital Photo Professional), l'arborescence des dossiers ne s'affiche pas. Les images ouvertes de l'application sont affichées sous forme de vignettes.

3. Cliquez sur l'image à imprimer.

Le nombre d'exemplaires apparaît sous la forme « 1 » sous l'image sélectionnée, tandis que l'image elle-même s'affiche dans la zone des images sélectionnées.

Remarque

- Pour supprimer une image de la zone des images sélectionnées, sélectionnez l'image à supprimer et cliquez sur le bouton  (Supprimer l'image importée).
Pour supprimer toutes les images de la zone des images sélectionnées, cliquez sur le bouton  (Supprimer toutes les images importées).
 - Pour imprimer plusieurs exemplaires d'une image, cliquez sur  (Flèche vers le haut) jusqu'à l'obtention du nombre souhaité. Pour réduire le nombre d'exemplaires affiché, cliquez sur  (Flèche vers le bas).
 - Vous avez la possibilité de modifier l'ordre des photos en utilisant la liste située en haut à droite de l'écran.
Vous pouvez sélectionner l'ordre d'impression Trier par date ou Trier par nom.
-

Remarque

- Vous pouvez corriger ou améliorer l'image sélectionnée avant de l'imprimer.
[➔ Correction et amélioration de photos](#)
 - Consultez l'Aide pour en savoir plus sur l'écran Sélection des images.
-



[Haut de la page](#)↕

Guide d'utilisation avancée

Guide d'utilisation avancée > Impression depuis un ordinateur > Impression avec les logiciels d'application fournis > Impression de photos > Sélection du papier

Easy-PhotoPrint EX



Sélection du papier

1. Cliquez sur Sélection du papier.

L'écran Sélection du papier s'affiche.

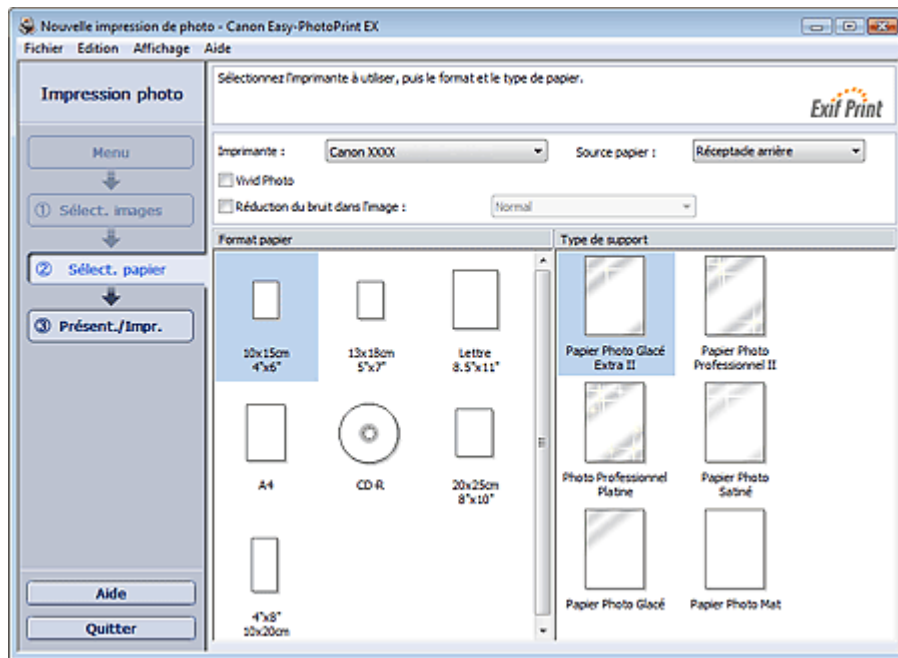

2. Définissez les éléments suivants selon l'imprimante et le papier utilisés :

- Imprimante
- Source papier
- Format papier
- Type de support



Remarque

- Les formats de papier et types de support peuvent varier selon l'imprimante utilisée. Consultez l'Aide pour en savoir plus.
- Les sources papier peuvent varier en fonction de l'imprimante et du type de support.



Remarque

- Vous pouvez imprimer directement sur la surface du DVD/CD en sélectionnant CD-R pour Format papier.
 - ➔ Impression sur un DVD/CD
- Vous pouvez imprimer des photos avec des couleurs plus vives ou réduire le bruit dans l'image.
 - ➔ Impression Vivid Photo (couleurs vives)
 - ➔ Réduction du bruit dans l'image
- Consultez l'Aide pour en savoir plus sur l'écran Sélection du papier.



Guide d'utilisation avancée

Guide d'utilisation avancée > Impression depuis un ordinateur > Impression avec les logiciels d'application fournis > Impression de photos > Impression

Easy-PhotoPrint EX



Impression

1. Cliquez sur Présentation/Impression.

L'écran Présentation/Impression s'affiche.

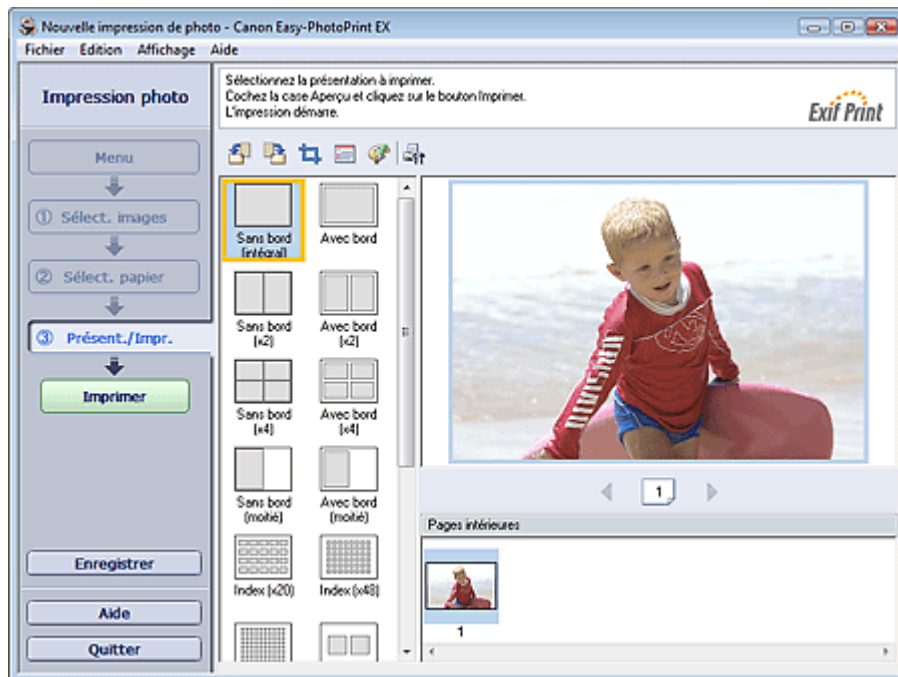

Important

- Les vignettes (images de taille réduite) affichées à l'écran peuvent se présenter de la manière suivante :
 - Un trait noir apparaît le long de l'un des bords de l'image.
 - Un des bords de l'image est découpé.
 Ces images sont toutefois affichées normalement lors d'un agrandissement ou d'un aperçu, et les résultats de l'impression ne sont pas affectés.

2. Sélectionnez la présentation à utiliser.

Cliquez sur une présentation sans bordure pour imprimer des photos sans bordure.

Remarque

- Les types de présentations peuvent varier en fonction de l'imprimante, du format de papier et du type de support.

3. Cliquez sur Imprimer.

Important

- Lorsque vous imprimez sur un grand format de papier de type A3/A3+, il peut arriver que l'impression ne soit pas correcte si vous imprimez plusieurs pages ou exemplaires en même temps. Il est recommandé d'imprimer page par page lorsque vous utilisez ce type de papier.
- Lorsque vous imprimez sur des formats de papier supérieurs à A4 ou que vous imprimez des images haute résolution, les données risquent d'être imprimées uniquement au milieu de la page

si plusieurs images sont imprimées en même temps. Dans ce cas, cochez la case Tâche d'impression mise en file d'attente page par page dans la boîte de dialogue Préférences, puis imprimez de nouveau.

Pour afficher la boîte de dialogue Préférences, cliquez sur le bouton  (Paramètres) ou sélectionnez Préférences... dans le menu Fichier.

- Les paramètres d'impression photo ne seront pas conservés si vous quittez Easy-PhotoPrint EX sans les enregistrer. Il est recommandé d'enregistrer l'image imprimée si vous souhaitez l'imprimer à nouveau ultérieurement.
 - ➔ [Enregistrement des photos](#)
- Lorsque vous imprimez sur une présentation avec bordure, les marges gauche et droite ou supérieure et inférieure peuvent être plus larges que les autres.
 - ➔ [Comment puis-je imprimer avec des marges égales ?](#)

Remarque

- Vous pouvez découper les images ou imprimer les dates sur vos photos.
 - ➔ [Découpage des photos \(Impression photo\)](#)
 - ➔ [Impression des dates sur les photos \(Impression photo\)](#)
- Vous pouvez corriger ou améliorer l'image sélectionnée avant de l'imprimer.
 - ➔ [Correction et amélioration de photos](#)
- Vous pouvez définir les paramètres d'impression photo avancés (nombre d'exemplaires, qualité de l'impression, etc.) dans la boîte de dialogue Préférences.

Pour afficher la boîte de dialogue Préférences, cliquez sur le bouton  (Paramètres) ou sélectionnez Préférences... dans le menu Fichier.

- Consultez l'Aide pour en savoir plus sur l'écran Présentation/Impression.



[Haut de la page](#)

Guide d'utilisation avancée

Guide d'utilisation avancée > Impression depuis un ordinateur > Impression avec les logiciels d'application fournis > Création d'un album

Easy-PhotoPrint EX

Création d'un album

Easy-PhotoPrint EX permet de créer votre propre album photo personnalisé.

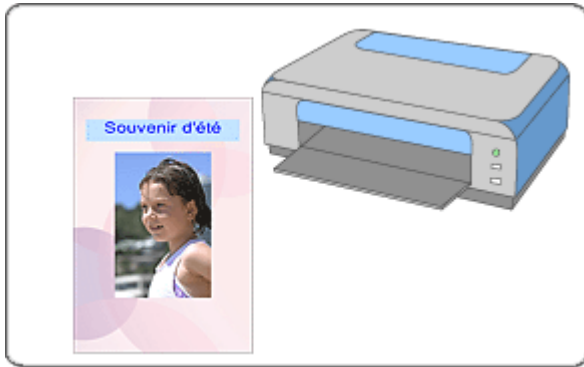

Étapes à suivre

1. Démarrage d'Easy-PhotoPrint EX
2. Sélection du papier et de la présentation
3. Sélection d'une photo
4. Edition
5. Impression

Essayez ceci

- ➔ Correction et amélioration de photos
- ➔ Modification de la présentation
- ➔ Modification de l'arrière-plan
- ➔ Ajout de photos
- ➔ Permutation des photos
- ➔ Remplacement des photos
- ➔ Modification de la position, de l'angle et de la taille des photos
- ➔ Découpage des photos
- ➔ Encadrement des photos
- ➔ Impression de dates sur les photos
- ➔ Ajout de commentaires aux photos
- ➔ Ajout de texte aux photos
- ➔ Enregistrement
- ➔ Ouverture des fichiers enregistrés

Questions et réponses

- ➡ Comment puis-je déplacer (ou copier) le fichier enregistré ?
- ➡ Quelle est la signification de « C1 » et de « C4 » ?

[Haut de la page](#)↕

Guide d'utilisation avancée

Guide d'utilisation avancée > Impression depuis un ordinateur > Impression avec les logiciels d'application fournis > Création d'un album > Démarrage d'Easy-PhotoPrint EX

Easy-PhotoPrint EX



Démarrage d'Easy-PhotoPrint EX

1. Dans le menu Démarrer, sélectionnez (Tous les) Programmes > Canon Utilities > Easy-PhotoPrint EX > Easy-PhotoPrint EX.

Easy-PhotoPrint EX démarre et le Menu s'affiche.

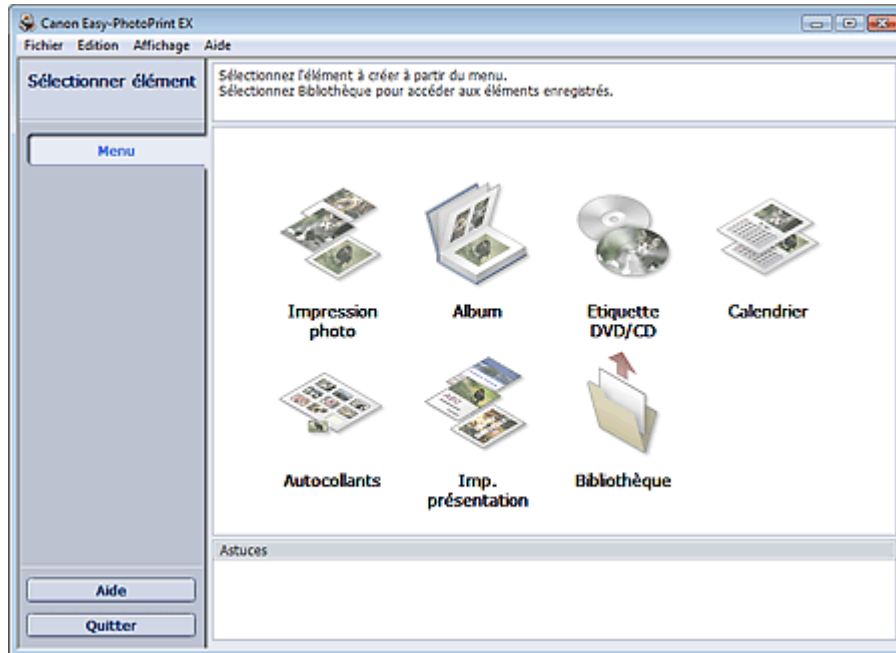

[Haut de la page](#)

Guide d'utilisation avancée

Guide d'utilisation avancée > Impression depuis un ordinateur > Impression avec les logiciels d'application fournis > Création d'un album > Sélection du papier et de la présentation

Easy-PhotoPrint EX



Sélection du papier et de la présentation

1. Cliquez sur Album dans le Menu.

L'écran Configuration de la page apparaît.

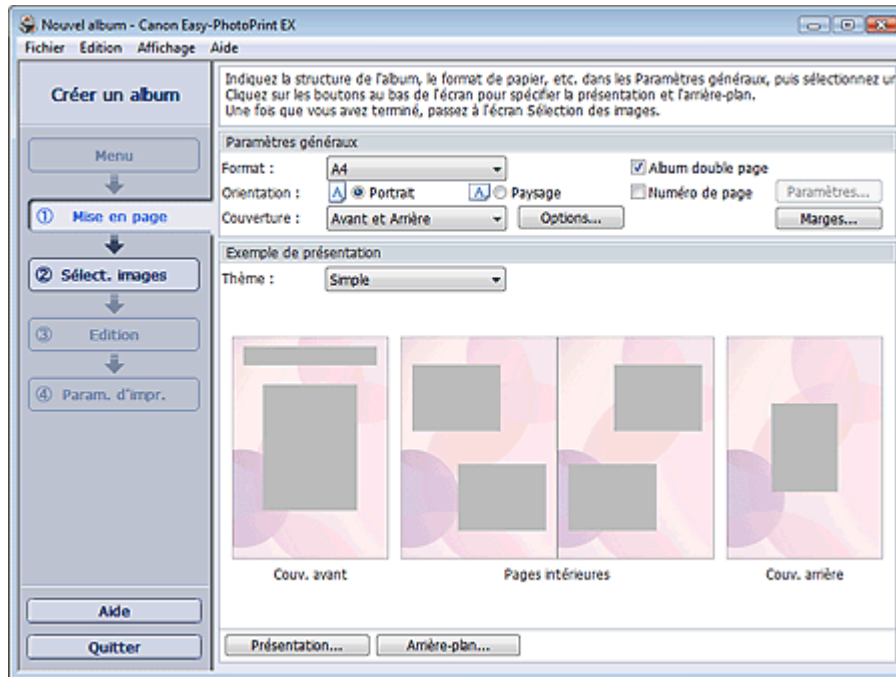

2. Définissez les éléments suivants dans la zone Paramètres généraux.

Format papier

Orientation

Couverture

Album double page

Numéro de page



Remarque

- Consultez l'Aide pour en savoir plus sur le format papier pouvant être sélectionné.
- La boîte de dialogue Options de couverture permet d'indiquer si vous souhaitez afficher des images à l'intérieur des couvertures avant et arrière. Pour afficher la boîte de dialogue Options de couverture, sélectionnez Avant ou Couv. avant et arrière pour Couverture et cliquez sur Options....
- Cochez la case Album double page pour activer la présentation à double page (constituée de deux pages principales). Dans un album double page, vous pouvez disposer une image à cheval sur les pages de gauche et de droite.
- Vous pouvez personnaliser les numéros de page (position, taille de police, etc.) dans la boîte de dialogue Paramètres de numérotation des pages. Pour afficher la boîte de dialogue Paramètres de numérotation des pages, cochez la case Numéro de page et cliquez sur Paramètres....
- La boîte de dialogue Paramètres de marge permet de personnaliser les marges de la couverture avant, les pages intérieures et la couverture arrière. Pour afficher la boîte de dialogue Paramètres de marge, cliquez sur le bouton Marges....

3. Sélectionnez le motif souhaité dans la liste déroulante Motif sous Exemple de présentation.

4. Si vous souhaitez modifier la présentation, cliquez sur Présentation....

La boîte de dialogue Modifier la présentation apparaît.

La boîte de dialogue Modifier la présentation permet de modifier la présentation et d'imprimer ou non sur la photo la date (à laquelle elle a été prise).



Remarque

- Les présentations disponibles varient en fonction du Format papier, de l'Orientation, de l'Album double page ou du type de page sélectionné (couverture avant, pages intérieures ou couverture arrière).
 - La boîte de dialogue Paramètres de date permet de personnaliser la date (position, taille, couleur, etc.). Pour afficher la boîte de dialogue Paramètres de date, cochez la case Imprimer la date dans la boîte de dialogue Modifier la présentation et cliquez sur Paramètres de date....
-

5. Si vous souhaitez modifier l'arrière-plan, cliquez sur Arrière-plan....

La boîte de dialogue Modifier l'arrière-plan apparaît.

La boîte de dialogue Modifier l'arrière-plan permet de peindre l'arrière-plan d'une seule couleur ou d'y coller un fichier image.



Remarque

- Consultez l'Aide pour en savoir plus sur l'écran Configuration de la page.
-



[Haut de la page](#)[↕]

Guide d'utilisation avancée

Guide d'utilisation avancée > Impression depuis un ordinateur > Impression avec les logiciels d'application fournis > Création d'un album > Sélection d'une photo

Easy-PhotoPrint EX



Sélection d'une photo

1. Cliquez sur Sélection des images.

L'écran Sélection des images s'affiche.



2. Dans l'arborescence des dossiers, sélectionnez le dossier contenant l'image à imprimer.

Les images du dossier sont affichées sous forme de vignettes (miniatures).

Important

- Si vous démarrez Easy-PhotoPrint EX à partir d'une autre application (MP Navigator EX ou ZoomBrowser EX), l'arborescence des dossiers ne s'affiche pas. Les images ouvertes de l'application sont affichées sous forme de vignettes.

3. Sélectionnez une ou plusieurs images à imprimer, puis cliquez sur l'un des boutons ci-dessous.

Pour imprimer sur la couverture avant, cliquez sur le bouton  (Importer sur la couverture avant).



Pour imprimer sur les pages intérieures, cliquez sur le bouton  (Importer sur les pages intérieures).

Pour imprimer sur la couverture arrière, cliquez sur le bouton  (Importer sur la couverture arrière).

Les images sélectionnées s'affichent dans la zone qui leur est réservée.

Vous pouvez également sélectionner la ou les images à imprimer en les faisant glisser dans cette zone.

Remarque

- Pour supprimer une image de la zone des images sélectionnées, sélectionnez l'image à supprimer et cliquez sur le bouton  (Supprimer l'image importée).
Pour supprimer toutes les images de la zone des images sélectionnées, cliquez sur le bouton  (Supprimer toutes les images importées).
-

Remarque

- Consultez l'Aide pour en savoir plus sur l'écran Sélection des images.
-

[Haut de la page](#)

Guide d'utilisation avancée

Guide d'utilisation avancée > Impression depuis un ordinateur > Impression avec les logiciels d'application fournis > Création d'un album > Edition

Easy-PhotoPrint EX



Edition

1. Cliquez sur Edition.

L'écran Edition apparaît.

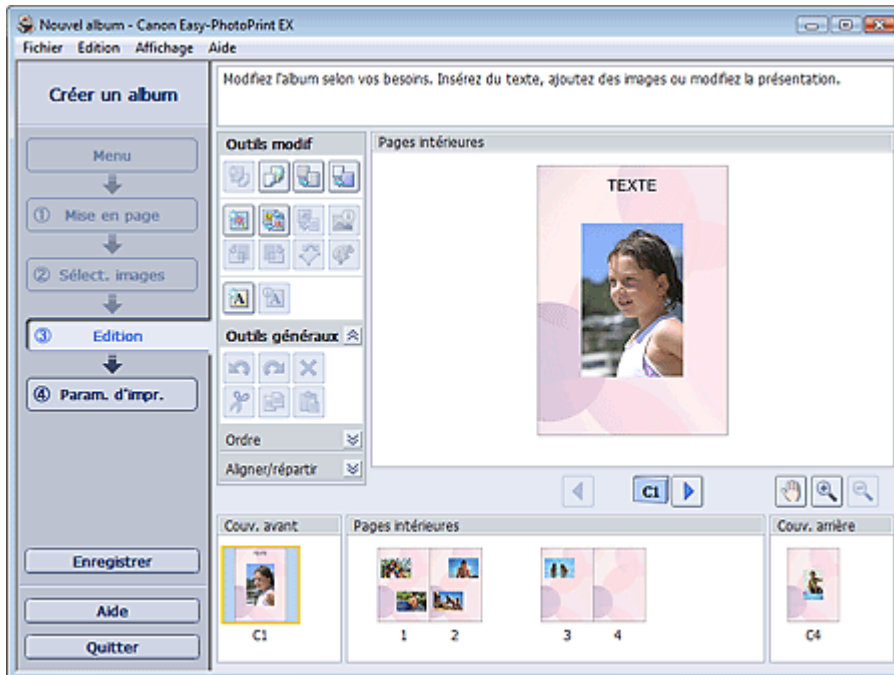

2. Modifiez votre album si nécessaire.

- ➔ Modification de la présentation
- ➔ Modification de l'arrière-plan
- ➔ Ajout de photos
- ➔ Permutation des photos
- ➔ Remplacement des photos
- ➔ Modification de la position, de l'angle et de la taille des photos
- ➔ Découpage des photos
- ➔ Encadrement des photos
- ➔ Impression de dates sur les photos
- ➔ Ajout de commentaires aux photos
- ➔ Ajout de texte aux photos

▶ Important

- Les informations d'édition ne seront pas conservées si vous quittez Easy-PhotoPrint EX sans enregistrer l'album modifié. Il est recommandé d'enregistrer cette présentation si vous souhaitez l'éditer à nouveau ultérieurement.
- Les numéros de page figurant sur les couvertures avant et arrière de l'album apparaissent comme suit :

C1 : Couverture avant

C2 : Intérieur de la couverture avant

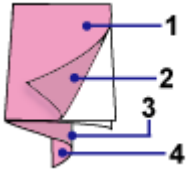

C3 : Intérieur de la couverture arrière

C4 : Couverture arrière

→ Enregistrement

Remarque

- Consultez l'Aide pour en savoir plus sur l'écran Edition.



[Haut de la page](#) ↕

Guide d'utilisation avancée

Guide d'utilisation avancée > Impression depuis un ordinateur > Impression avec les logiciels d'application fournis > Création d'un album > Impression

Easy-PhotoPrint EX



Impression

1. Cliquez sur Paramètres d'impression.

L'écran Paramètres d'impression apparaît.

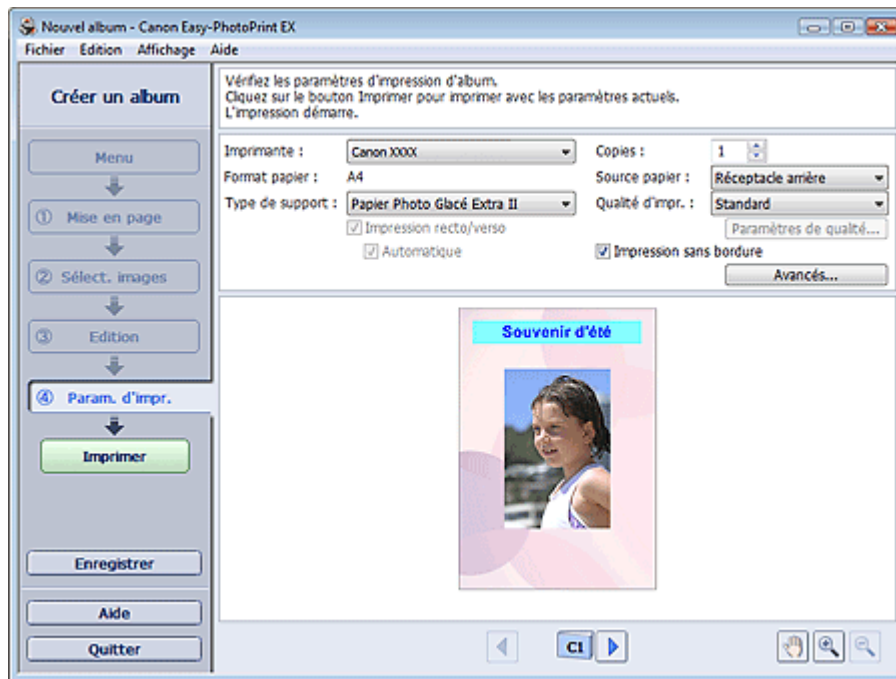

2. Définissez les éléments suivants selon l'imprimante et le papier utilisés :

Imprimante

Type de support

Copies

Source papier

Qualité d'impr.

Impression sans bordure



Remarque

- Les types de support peuvent varier selon l'imprimante et le format de papier utilisés.
- L'option Impression recto/verso apparaît si l'imprimante et le type de support sélectionnés permettent l'impression recto/verso. Cochez cette case pour imprimer sur les deux côtés de la feuille de papier.
- L'option Automatique apparaît si vous cochez la case Impression recto/verso après avoir sélectionné une imprimante qui prend en charge l'impression recto/verso automatique et un type de support permettant l'impression recto/verso. Cochez cette case pour imprimer automatiquement sur les deux côtés de la feuille de papier.
- Les sources papier peuvent varier en fonction de l'imprimante et du type de support.
- La boîte de dialogue Paramètres de qualité d'impression permet de définir un niveau d'impression personnalisé. Pour afficher la boîte de dialogue Paramètres de qualité d'impression, sélectionnez Personnalisée pour la Qualité d'impr. et cliquez sur Paramètres de qualité....
- Sélectionnez la case à cocher Impression sans bordure pour imprimer des photos sans

bordure.

- La boîte de dialogue Paramètres d'impression permet de spécifier la plage d'impression et la grandeur de dépassement pour l'impression sans bordure. Pour afficher la boîte de dialogue Paramètres d'impression, cliquez sur Paramètres avancés....
-

3. Cliquez sur Imprimer.

Remarque

- Consultez l'Aide pour en savoir plus sur l'écran Paramètres d'impression.
-



[Haut de la page](#) ↕

Guide d'utilisation avancée

Guide d'utilisation avancée > Impression depuis un ordinateur > Impression avec les logiciels d'application fournis > Impression d'un DVD/CD

Easy-PhotoPrint EX

Impression d'un DVD/CD

Démarrez Easy-PhotoPrint EX et sélectionnez Etiquette DVD/CD dans le Menu pour lancer CD-LabelPrint. CD-LabelPrint vous permet d'imprimer facilement des étiquettes de DVD/CD.

Pour plus d'informations sur l'utilisation de CD-LabelPrint, installez CD-LabelPrint et consultez le manuel de l'application en procédant comme suit. Dans le menu Démarrer, sélectionnez Tous les programmes > CD-LabelPrint > Manuel.

Important

- Etiquette DVD/CD n'apparaît pas dans Menu si CD-LabelPrint n'est pas installé sur l'ordinateur.

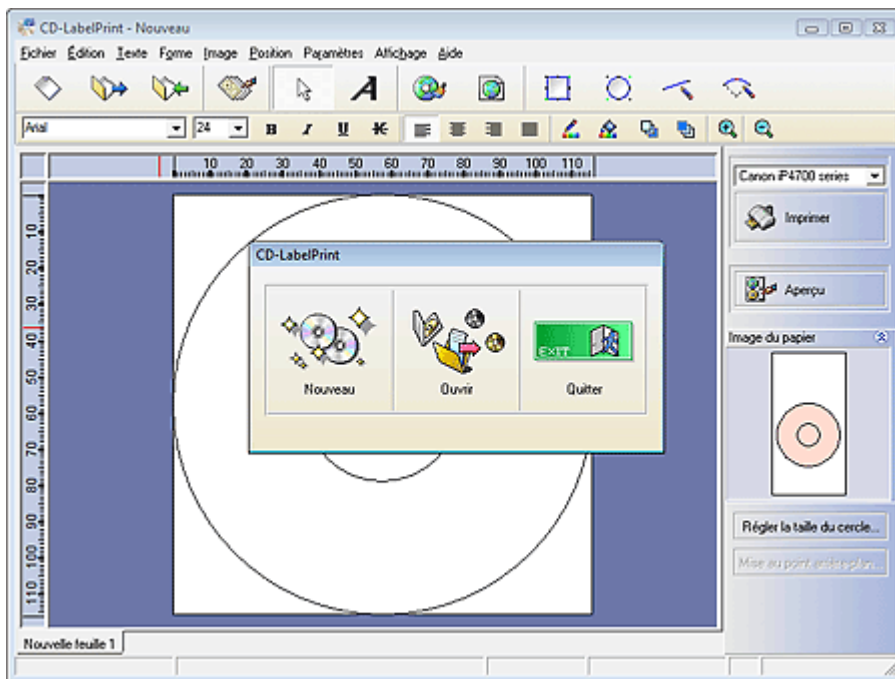

Haut de la page ↗

Guide d'utilisation avancée

Guide d'utilisation avancée > Impression depuis un ordinateur > Impression avec les logiciels d'application fournis > Impression de calendriers

Easy-PhotoPrint EX

Impression de calendriers

Easy-PhotoPrint EX permet de créer votre propre calendrier avec vos photos préférées.

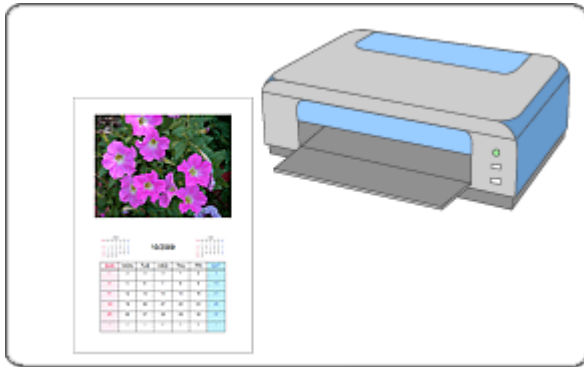

Étapes à suivre

1. Démarrage d'Easy-PhotoPrint EX
2. Sélection du papier et de la présentation
3. Sélection d'une photo
4. Edition
5. Impression

Essayez ceci

- ➔ Correction et amélioration de photos
- ➔ Modification de la présentation
- ➔ Modification de l'arrière-plan
- ➔ Ajout de photos
- ➔ Permutation des photos
- ➔ Remplacement des photos
- ➔ Modification de la position, de l'angle et de la taille des photos
- ➔ Découpage des photos
- ➔ Encadrement des photos
- ➔ Impression de dates sur les photos
- ➔ Ajout de texte aux photos
- ➔ Définition de l'affichage du calendrier
- ➔ Définition des jours fériés
- ➔ Enregistrement
- ➔ Ouverture des fichiers enregistrés

Questions et réponses

➡ Comment puis-je déplacer (ou copier) le fichier enregistré ?

[Haut de la page](#) ↕

Guide d'utilisation avancée

Guide d'utilisation avancée > Impression depuis un ordinateur > Impression avec les logiciels d'application fournis > Impression de calendriers > Démarrage d'Easy-PhotoPrint EX

Easy-PhotoPrint EX



Démarrage d'Easy-PhotoPrint EX

1. Dans le menu Démarrer, sélectionnez (Tous les) Programmes > Canon Utilities > Easy-PhotoPrint EX > Easy-PhotoPrint EX.

Easy-PhotoPrint EX démarre et le Menu s'affiche.

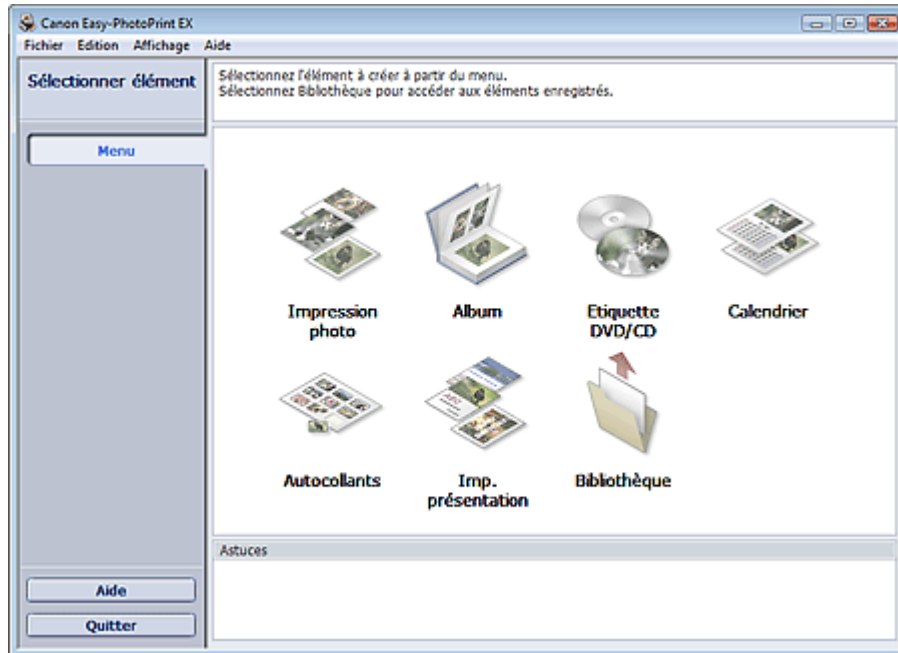

[Haut de la page](#)↑

Guide d'utilisation avancée

Guide d'utilisation avancée > Impression depuis un ordinateur > Impression avec les logiciels d'application fournis > Impression de calendriers > Sélection du papier et de la présentation

Easy-PhotoPrint EX



Sélection du papier et de la présentation

1. Cliquez sur Calendrier sous Menu.

L'écran Configuration de la page apparaît.

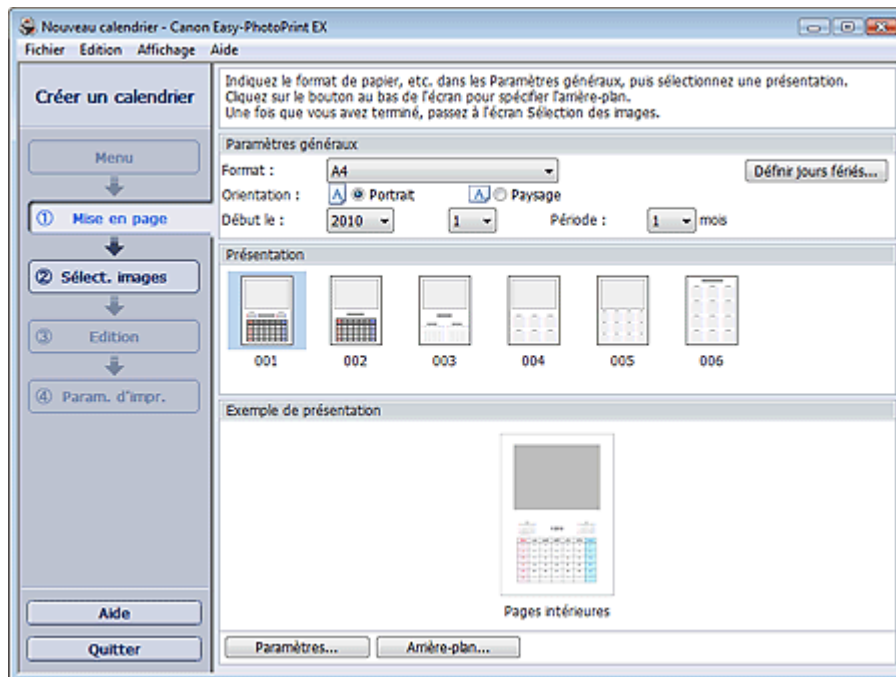

2. Définissez les éléments suivants dans la zone Paramètres généraux.

Format papier

Orientation

Début le

Période



Remarque

- Consultez l'Aide pour en savoir plus sur le format papier pouvant être sélectionné.
- Vous pouvez ajouter des jours fériés à votre calendrier.
 - ➔ Définition des jours fériés

3. Sélectionnez une présentation dans Présentation.

Définissez les paramètres avancés de calendrier ainsi que l'arrière-plan, si nécessaire.



Remarque

- Vous pouvez personnaliser l'affichage du calendrier (couleurs de police des dates et jours de la semaine, position et taille du calendrier, etc.).
 - ➔ Définition de l'affichage du calendrier
- La boîte de dialogue Modifier l'arrière-plan permet de peindre l'arrière-plan d'une seule couleur ou d'y coller un fichier image. Pour afficher la boîte de dialogue Modifier l'arrière-plan, cliquez sur Arrière-plan....

 **Remarque**

- Consultez l'Aide pour en savoir plus sur l'écran Configuration de la page.



[Haut de la page](#)

Guide d'utilisation avancée

Guide d'utilisation avancée > Impression depuis un ordinateur > Impression avec les logiciels d'application fournis > Impression de calendriers > Sélection d'une photo

Easy-PhotoPrint EX



Sélection d'une photo

1. Cliquez sur Sélection des images.

L'écran Sélection des images s'affiche.

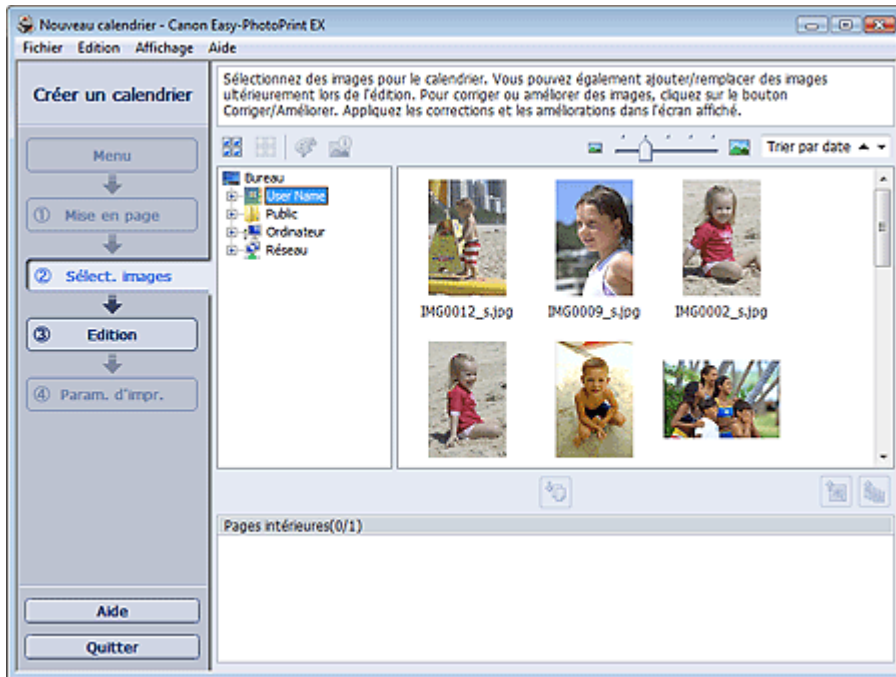

2. Dans l'arborescence des dossiers, sélectionnez le dossier contenant l'image à imprimer.

Les images du dossier sont affichées sous forme de vignettes (miniatures).

3. Sélectionnez la ou les images à imprimer et cliquez sur le bouton (Importer sur les pages intérieures).

Les images sélectionnées s'affichent dans la zone qui leur est réservée.

Vous pouvez également sélectionner la ou les images à imprimer en les faisant glisser dans cette zone.

Remarque

- Pour supprimer une image de la zone des images sélectionnées, sélectionnez l'image à

supprimer et cliquez sur le bouton  (Supprimer l'image importée).

Pour supprimer toutes les images de la zone des images sélectionnées, cliquez sur le bouton



(Supprimer toutes les images importées).

Remarque

- Consultez l'Aide pour en savoir plus sur l'écran Sélection des images.



[Haut de la page](#) 

Guide d'utilisation avancée

Guide d'utilisation avancée > Impression depuis un ordinateur > Impression avec les logiciels d'application fournis > Impression de calendriers > Edition

Easy-PhotoPrint EX



Edition

1. Cliquez sur Edition.

L'écran Edition apparaît.

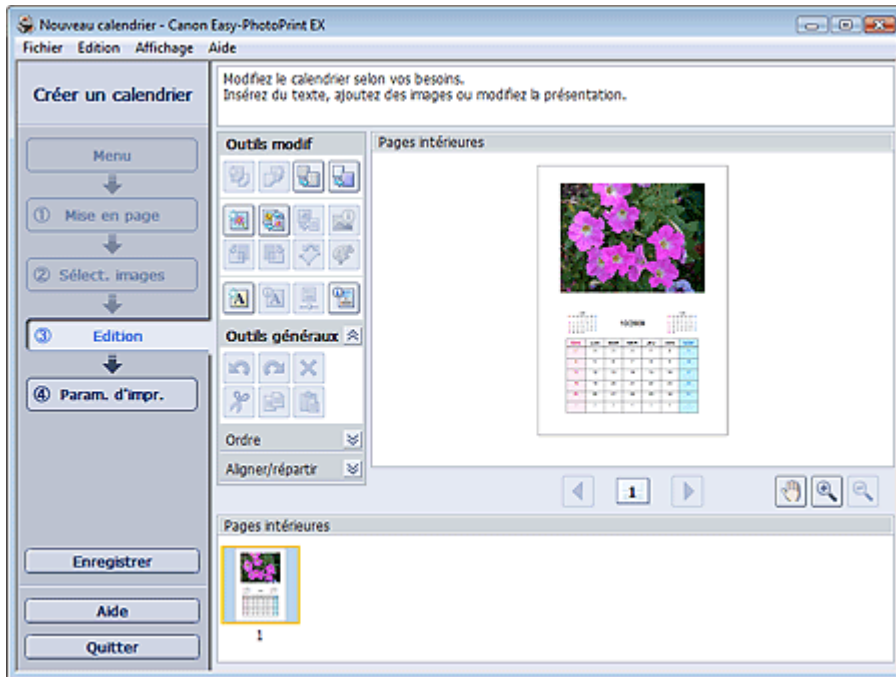

2. Modifiez le calendrier si nécessaire.

- ➔ Modification de la présentation
- ➔ Modification de l'arrière-plan
- ➔ Ajout de photos
- ➔ Permutation des photos
- ➔ Remplacement des photos
- ➔ Modification de la position, de l'angle et de la taille des photos
- ➔ Découpage des photos
- ➔ Encadrement des photos
- ➔ Impression de dates sur les photos
- ➔ Ajout de texte aux photos
- ➔ Définition de l'affichage du calendrier
- ➔ Définition des jours fériés

Important

- Les informations d'édition ne seront pas conservées si vous quittez Easy-PhotoPrint EX sans enregistrer le calendrier modifié. Il est recommandé d'enregistrer cette présentation si vous souhaitez l'éditer à nouveau ultérieurement.
 - ➔ Enregistrement

Remarque

- Consultez l'Aide pour en savoir plus sur l'écran Edition.
-



[Haut de la page](#) ↕

Guide d'utilisation avancée

Guide d'utilisation avancée > Impression depuis un ordinateur > Impression avec les logiciels d'application fournis > Impression de calendriers > Impression

Easy-PhotoPrint EX



Impression

1. Cliquez sur Paramètres d'impression.

L'écran Paramètres d'impression apparaît.

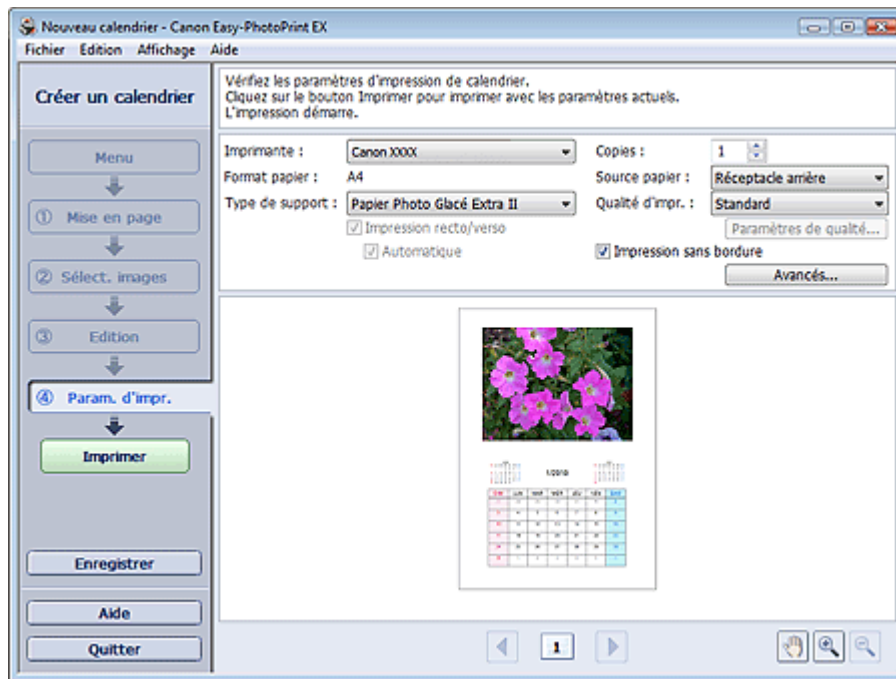

2. Définissez les éléments suivants selon l'imprimante et le papier utilisés :

Imprimante

Type de support

Copies

Source papier

Qualité d'impr.

Impression sans bordure



Remarque

- Les types de support peuvent varier selon l'imprimante et le format de papier utilisés.
- L'option Impression recto/verso apparaît si l'imprimante et le type de support sélectionnés permettent l'impression recto/verso. Cochez cette case pour imprimer sur les deux côtés de la feuille de papier.
- L'option Automatique apparaît si vous cochez la case Impression recto/verso après avoir sélectionné une imprimante qui prend en charge l'impression recto/verso automatique et un type de support permettant l'impression recto/verso. Cochez cette case pour imprimer automatiquement sur les deux côtés de la feuille de papier.
- Les sources papier peuvent varier en fonction de l'imprimante et du type de support.
- La boîte de dialogue Paramètres de qualité d'impression permet de définir un niveau d'impression personnalisé. Pour afficher la boîte de dialogue Paramètres de qualité d'impression, sélectionnez Personnalisée pour la Qualité d'impr. et cliquez sur Paramètres de qualité....
- La boîte de dialogue Paramètres d'impression permet de spécifier la plage d'impression et la

grandeur de dépassement pour l'impression sans bordure. Pour afficher la boîte de dialogue Paramètres d'impression, cliquez sur Paramètres avancés....

3. Cliquez sur Imprimer.

Remarque

- Consultez l'Aide pour en savoir plus sur l'écran Paramètres d'impression.
-



[Haut de la page](#)

Guide d'utilisation avancée

Guide d'utilisation avancée > Impression depuis un ordinateur > Impression avec les logiciels d'application fournis > Impression d'autocollants

Easy-PhotoPrint EX

Impression d'autocollants

Vous pouvez imprimer vos photos préférées sur des feuilles autocollantes compatibles avec l'imprimante.



Étapes à suivre

1. Démarrage d'Easy-PhotoPrint EX
2. Sélection du papier et de la présentation
3. Sélection d'une photo
4. Edition
5. Impression

Essayez ceci

- ➔ Correction et amélioration de photos
- ➔ Ajout de photos
- ➔ Permutation des photos
- ➔ Remplacement des photos
- ➔ Modification de la position, de l'angle et de la taille des photos
- ➔ Découpage des photos
- ➔ Encadrement des photos
- ➔ Ajout de texte aux photos
- ➔ Enregistrement
- ➔ Ouverture des fichiers enregistrés

Questions et réponses

- ➔ Comment puis-je déplacer (ou copier) le fichier enregistré ?

Guide d'utilisation avancée

Guide d'utilisation avancée > Impression depuis un ordinateur > Impression avec les logiciels d'application fournis > Impression d'autocollants > Démarrage d'Easy-PhotoPrint EX

Easy-PhotoPrint EX



Démarrage d'Easy-PhotoPrint EX

1. Dans le menu Démarrer, sélectionnez (Tous les) Programmes > Canon Utilities > Easy-PhotoPrint EX > Easy-PhotoPrint EX.

Easy-PhotoPrint EX démarre et le Menu s'affiche.

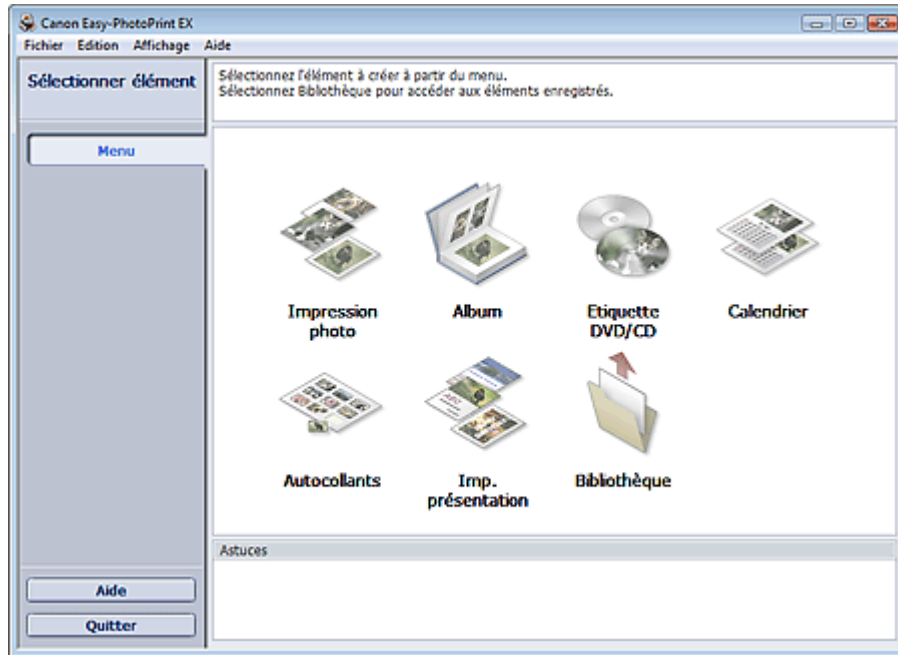

[Haut de la page](#)

Guide d'utilisation avancée

Guide d'utilisation avancée > Impression depuis un ordinateur > Impression avec les logiciels d'application fournis > Impression d'autocollants > Sélection du papier et de la présentation

Easy-PhotoPrint EX



Sélection du papier et de la présentation

1. Cliquez sur Autocollants sous Menu.

L'écran Configuration de la page apparaît.

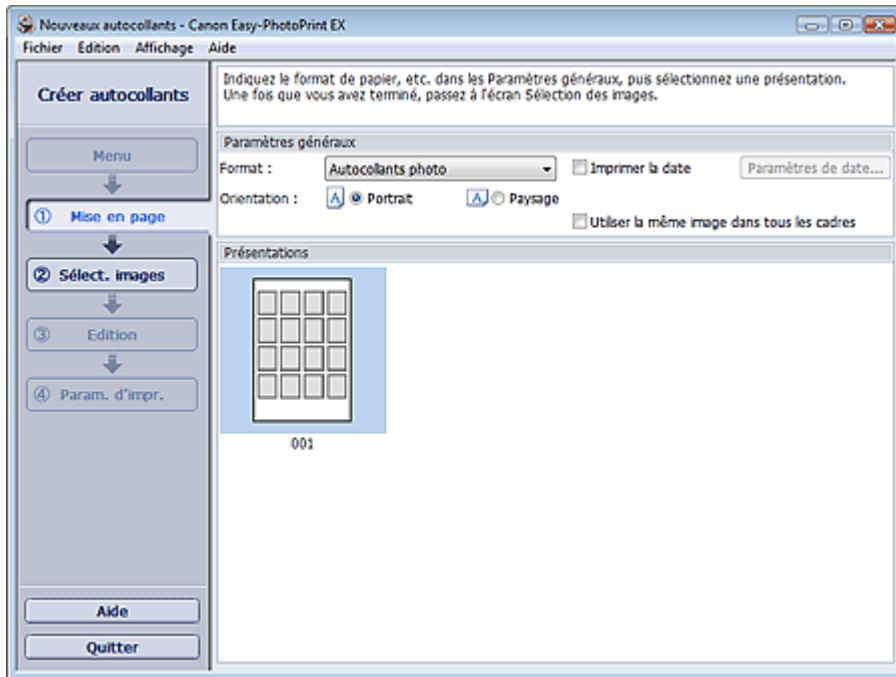

2. Définissez les éléments suivants dans la zone Paramètres généraux.

Format papier

Orientation

Imprimer la date

Utiliser la même image dans tous les cadres

Remarque

- Il n'est pas possible de sélectionner des formats papier autres que Autocollants photo.
- Cochez la case Utiliser la même image dans tous les cadres pour utiliser la même image dans tous les cadres de la page.
- La boîte de dialogue Paramètres de date permet de personnaliser la date (position, taille, couleur, etc.). Pour afficher la boîte de dialogue Paramètres de date, cochez la case Imprimer la date et cliquez sur Paramètres de date....

Remarque

- Consultez l'Aide pour en savoir plus sur l'écran Configuration de la page.



Guide d'utilisation avancée

Guide d'utilisation avancée > Impression depuis un ordinateur > Impression avec les logiciels d'application fournis > Impression d'autocollants > Sélection d'une photo

Easy-PhotoPrint EX



Sélection d'une photo

1. Cliquez sur Sélection des images.

L'écran Sélection des images s'affiche.

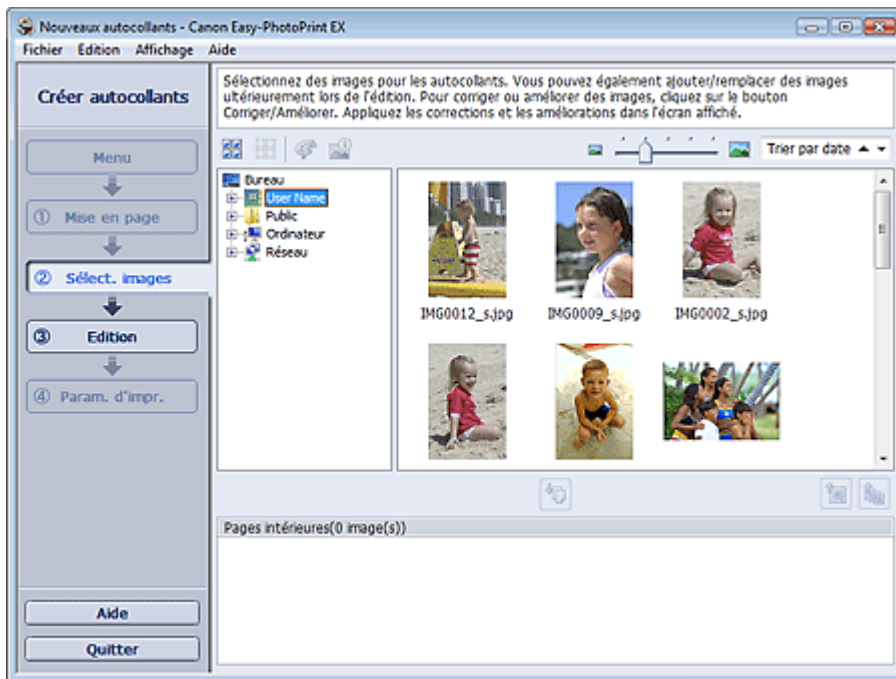

2. Dans l'arborescence des dossiers, sélectionnez le dossier contenant l'image à imprimer.

Les images du dossier sont affichées sous forme de vignettes (miniatures).

3. Sélectionnez la ou les images à imprimer et cliquez sur le bouton (Importer sur les pages intérieures).

Les images sélectionnées s'affichent dans la zone qui leur est réservée.

Vous pouvez également sélectionner la ou les images à imprimer en les faisant glisser dans cette zone.

Remarque

- Pour supprimer une image de la zone des images sélectionnées, sélectionnez l'image à

supprimer et cliquez sur le bouton  (Supprimer l'image importée).

Pour supprimer toutes les images de la zone des images sélectionnées, cliquez sur le bouton



(Supprimer toutes les images importées).

Remarque

- Consultez l'Aide pour en savoir plus sur l'écran Sélection des images.



[Haut de la page](#)↑

Guide d'utilisation avancée

Guide d'utilisation avancée > Impression depuis un ordinateur > Impression avec les logiciels d'application fournis > Impression d'autocollants > Edition

Easy-PhotoPrint EX



Edition

1. Cliquez sur Edition.

L'écran Edition apparaît.

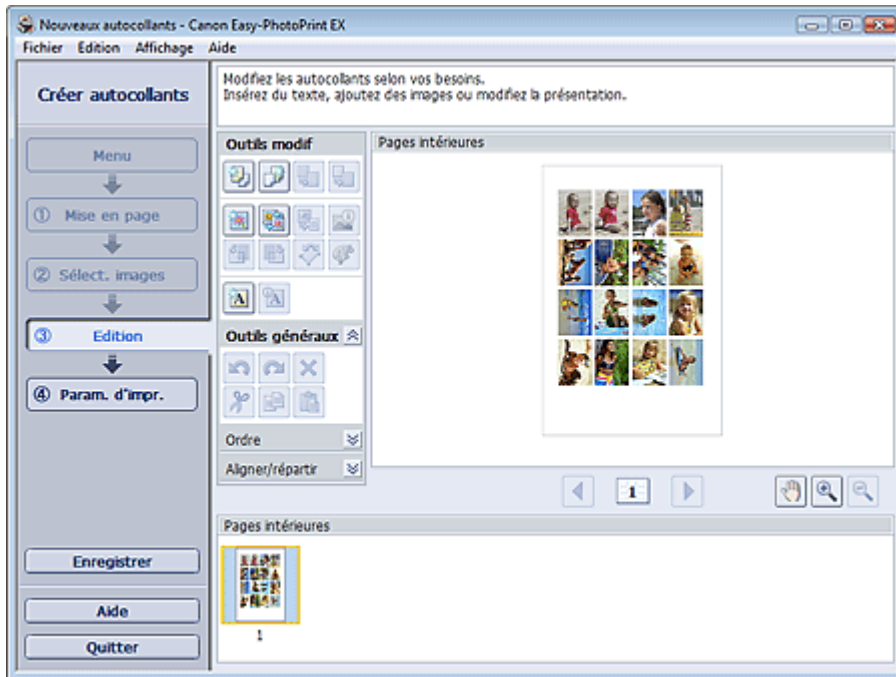

2. Modifiez les autocollants si nécessaire.

- ➔ Ajout de photos
- ➔ Permutation des photos
- ➔ Remplacement des photos
- ➔ Modification de la position, de l'angle et de la taille des photos
- ➔ Découpage des photos
- ➔ Impression de dates sur les photos
- ➔ Ajout de texte aux photos

Important

- Les informations d'édition ne seront pas conservées si vous quittez Easy-PhotoPrint EX sans enregistrer les autocollants modifiés. Il est recommandé d'enregistrer cette présentation si vous souhaitez l'éditer à nouveau ultérieurement.
 - ➔ Enregistrement

Remarque

- Consultez l'Aide pour en savoir plus sur l'écran Edition.



Guide d'utilisation avancée

Guide d'utilisation avancée > Impression depuis un ordinateur > Impression avec les logiciels d'application fournis > Impression d'autocollants > Impression

Easy-PhotoPrint EX



Impression

1. Cliquez sur Paramètres d'impression.

L'écran Paramètres d'impression apparaît.

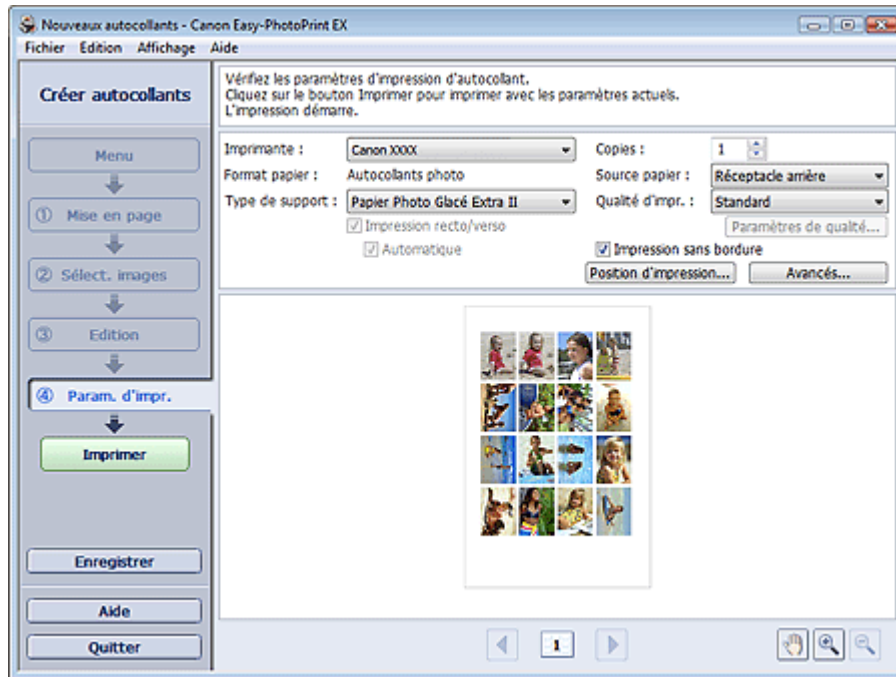

2. Définissez les éléments suivants selon l'imprimante et le papier utilisés :

- Imprimante
- Type de support
- Copies
- Source papier
- Qualité d'impr.
- Impression sans bordure

Remarque

- Les types de support peuvent varier selon l'imprimante et le format de papier utilisés.
- Les sources papier peuvent varier en fonction de l'imprimante et du type de support.
- La boîte de dialogue Paramètres de qualité d'impression permet de définir un niveau d'impression personnalisé. Pour afficher la boîte de dialogue Paramètres de qualité d'impression, sélectionnez Personnalisée pour la Qualité d'impr. et cliquez sur Paramètres de qualité....
- Vous pouvez ajuster la position d'impression dans la boîte de dialogue Ajuster la position d'impression. Pour afficher la boîte de dialogue Ajuster la position d'impression, cliquez sur Position d'impression....
- La boîte de dialogue Paramètres d'impression permet de spécifier la plage d'impression et la grandeur de dépassement pour l'impression sans bordure. Pour afficher la boîte de dialogue Paramètres d'impression, cliquez sur Paramètres avancés....

3. Cliquez sur Imprimer.

 **Remarque**

- Consultez l'Aide pour en savoir plus sur l'écran Paramètres d'impression.



[Haut de la page](#)↕

Guide d'utilisation avancée

Guide d'utilisation avancée > Impression depuis un ordinateur > Impression avec les logiciels d'application fournis > Impression de présentation

Easy-PhotoPrint EX

Impression de présentation

Vous pouvez ajouter du texte à vos photos préférées et les imprimer selon différentes présentations.



Étapes à suivre

1. Démarrage d'Easy-PhotoPrint EX
2. Sélection du papier et de la présentation
3. Sélection d'une photo
4. Edition
5. Impression

Essayez ceci

- ➔ Correction et amélioration de photos
- ➔ Modification de la présentation
- ➔ Ajout de photos
- ➔ Permutation des photos
- ➔ Remplacement des photos
- ➔ Modification de la position, de l'angle et de la taille des photos
- ➔ Découpage des photos
- ➔ Impression de dates sur les photos
- ➔ Ajout de texte aux photos
- ➔ Enregistrement
- ➔ Ouverture des fichiers enregistrés

Questions et réponses

- ➔ Comment puis-je déplacer (ou copier) le fichier enregistré ?

Guide d'utilisation avancée

Guide d'utilisation avancée > Impression depuis un ordinateur > Impression avec les logiciels d'application fournis > Impression de présentation > Démarrage d'Easy-PhotoPrint EX

Easy-PhotoPrint EX



Démarrage d'Easy-PhotoPrint EX

1. Dans le menu Démarrer, sélectionnez (Tous les) Programmes > Canon Utilities > Easy-PhotoPrint EX > Easy-PhotoPrint EX.

Easy-PhotoPrint EX démarre et le Menu s'affiche.

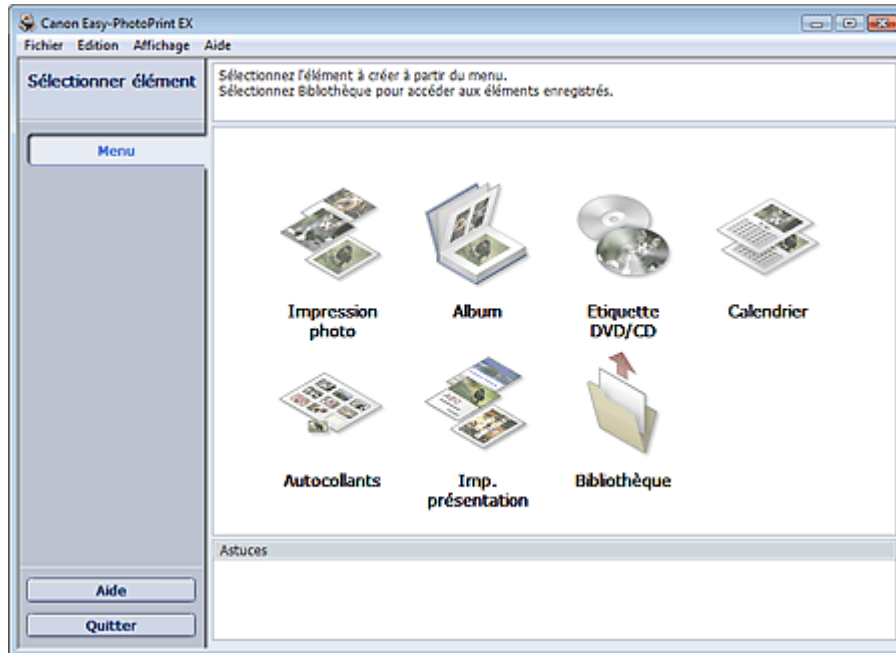

[Haut de la page](#)

Guide d'utilisation avancée

Guide d'utilisation avancée > Impression depuis un ordinateur > Impression avec les logiciels d'application fournis > Impression de présentation > Sélection du papier et de la présentation

Easy-PhotoPrint EX



Sélection du papier et de la présentation

1. Cliquez sur Imp. présentation sous Menu.

L'écran Configuration de la page apparaît.

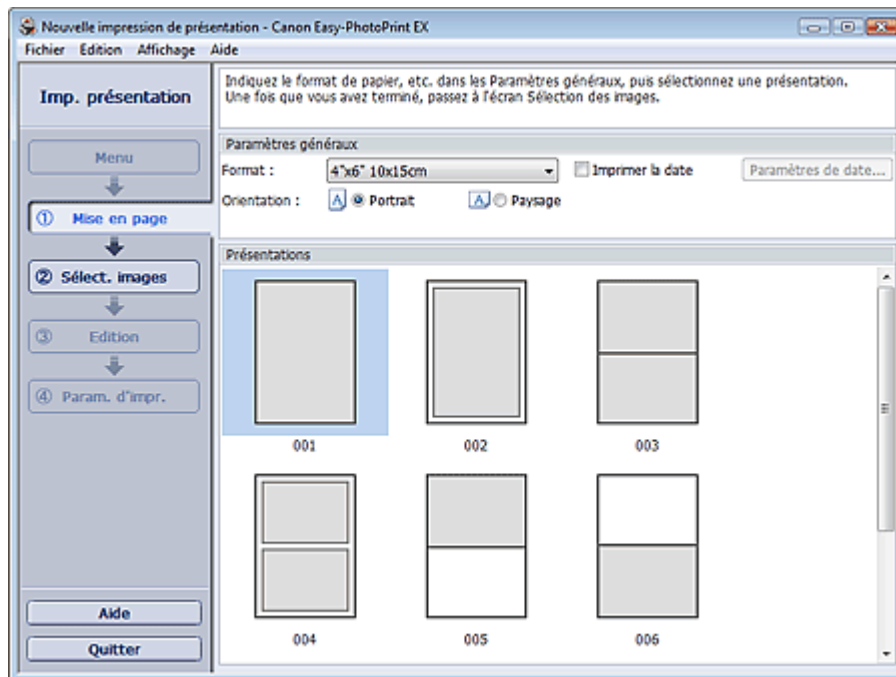

2. Définissez les éléments suivants dans la zone Paramètres généraux.

Format papier

Orientation

Imprimer la date

Remarque

- Consultez l'Aide pour en savoir plus sur le format papier pouvant être sélectionné.
- La boîte de dialogue Paramètres de date permet de personnaliser la date (position, taille, couleur, etc.). Pour afficher la boîte de dialogue Paramètres de date, cochez la case Imprimer la date et cliquez sur Paramètres de date....

3. Sélectionnez une présentation sous Présentations.

Remarque

- Les présentations varient en fonction de l'option Orientation.

Remarque

- Consultez l'Aide pour en savoir plus sur l'écran Configuration de la page.



[Haut de la page](#) ↗

Guide d'utilisation avancée

Guide d'utilisation avancée > Impression depuis un ordinateur > Impression avec les logiciels d'application fournis > Impression de présentation > Sélection d'une photo

Easy-PhotoPrint EX



Sélection d'une photo

1. Cliquez sur Sélection des images.

L'écran Sélection des images s'affiche.



2. Dans l'arborescence des dossiers, sélectionnez le dossier contenant l'image à imprimer.

Les images du dossier sont affichées sous forme de vignettes (miniatures).

3. Sélectionnez la ou les images à imprimer et cliquez sur le bouton (Importer sur les pages intérieures).

Les images sélectionnées s'affichent dans la zone qui leur est réservée.

Vous pouvez également sélectionner la ou les images à imprimer en les faisant glisser dans cette zone.

Remarque

- Pour supprimer une image de la zone des images sélectionnées, sélectionnez l'image à

supprimer et cliquez sur le bouton  (Supprimer l'image importée).

Pour supprimer toutes les images de la zone des images sélectionnées, cliquez sur le bouton



(Supprimer toutes les images importées).

Remarque

- Consultez l'Aide pour en savoir plus sur l'écran Sélection des images.



[Haut de la page](#)↑

Guide d'utilisation avancée

Guide d'utilisation avancée > Impression depuis un ordinateur > Impression avec les logiciels d'application fournis > Impression de présentation > Edition

Easy-PhotoPrint EX



Edition

1. Cliquez sur Edition.

L'écran Edition apparaît.



2. Modifiez la présentation si nécessaire.

- ➔ Modification de la présentation
- ➔ Ajout de photos
- ➔ Permutation des photos
- ➔ Remplacement des photos
- ➔ Modification de la position, de l'angle et de la taille des photos
- ➔ Découpage des photos
- ➔ Impression de dates sur les photos
- ➔ Ajout de texte aux photos

Important

- Les informations d'édition ne seront pas conservées si vous quittez Easy-PhotoPrint EX sans enregistrer la présentation modifiée. Il est recommandé d'enregistrer cette présentation si vous souhaitez l'éditer à nouveau ultérieurement.
 - ➔ Enregistrement

Remarque

- Consultez l'Aide pour en savoir plus sur l'écran Edition.



[Haut de la page](#) ↕

Guide d'utilisation avancée

Guide d'utilisation avancée > Impression depuis un ordinateur > Impression avec les logiciels d'application fournis > Impression de présentation > Impression

Easy-PhotoPrint EX



Impression

1. Cliquez sur Paramètres d'impression.

L'écran Paramètres d'impression apparaît.

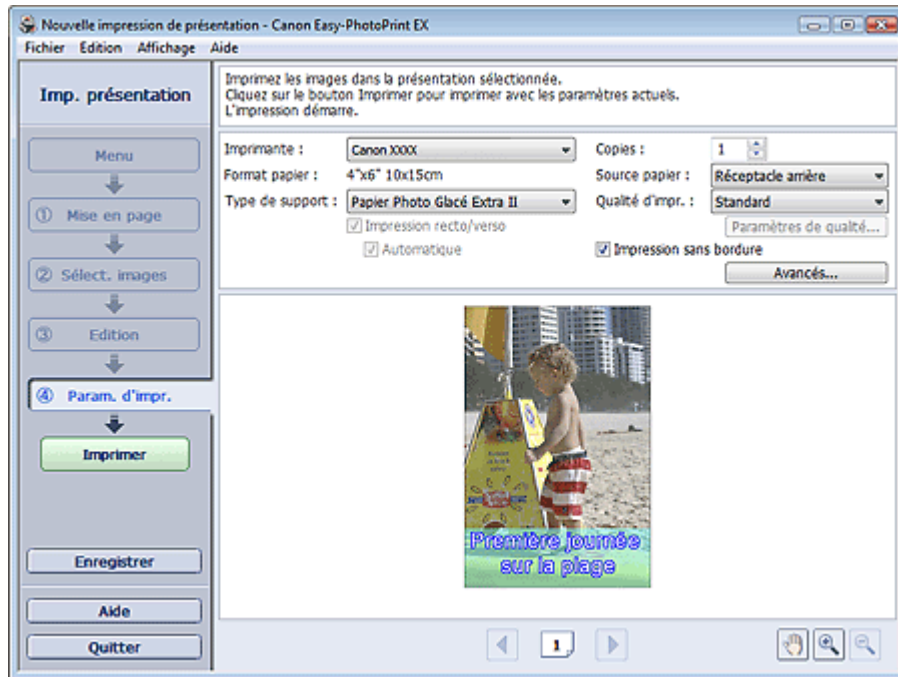

2. Définissez les éléments suivants selon l'imprimante et le papier utilisés :

Imprimante

Type de support

Copies

Source papier

Qualité d'impr.

Impression sans bordure



Remarque

- Les types de support peuvent varier selon l'imprimante et le format de papier utilisés.
- L'option Impression recto/verso apparaît si l'imprimante et le type de support sélectionnés permettent l'impression recto/verso. Cochez cette case pour imprimer sur les deux côtés de la feuille de papier.
- L'option Automatique apparaît si vous cochez la case Impression recto/verso après avoir sélectionné une imprimante qui prend en charge l'impression recto/verso automatique et un type de support permettant l'impression recto/verso. Cochez cette case pour imprimer automatiquement sur les deux côtés de la feuille de papier.
- Les sources papier peuvent varier en fonction de l'imprimante et du type de support.
- La boîte de dialogue Paramètres de qualité d'impression permet de définir un niveau d'impression personnalisé. Pour afficher la boîte de dialogue Paramètres de qualité d'impression, sélectionnez Personnalisée pour la Qualité d'impr. et cliquez sur Paramètres de qualité....
- Sélectionnez la case à cocher Impression sans bordure pour imprimer des photos sans

bordure.

- La boîte de dialogue Paramètres d'impression permet de spécifier la plage d'impression et la grandeur de dépassement pour l'impression sans bordure. Pour afficher la boîte de dialogue Paramètres d'impression, cliquez sur Paramètres avancés....
-

3. Cliquez sur Imprimer.

Remarque

- Consultez l'Aide pour en savoir plus sur l'écran Paramètres d'impression.
-



[Haut de la page](#) ↕

Guide d'utilisation avancée

Guide d'utilisation avancée > Impression depuis un ordinateur > Impression avec les logiciels d'application fournis > Correction et amélioration de photos

Easy-PhotoPrint EX

Correction et amélioration de photos

Vous pouvez corriger ou améliorer des images.

Cliquez sur le bouton  (Corriger/Améliorer les images) dans l'écran Sélection des images ou Edition, ou dans l'écran Présentation/Impression pour Impression photo. Vous pouvez apporter les corrections et améliorations suivantes dans la fenêtre Corriger/Améliorer les images.

Important

- Dans Impression photo, si vous sélectionnez Activer le profil ICC sous l'onglet Avancé de la boîte de dialogue Préférences, vous ne pouvez pas corriger/améliorer les images.

Remarque

- Consultez la section « Fenêtre Corriger/Améliorer les images » pour en savoir plus sur la fenêtre Corriger/Améliorer les images.

Correction automatique des photos

Cette fonction analyse automatiquement la scène capturée et applique les corrections appropriées.

➔ Utilisation de la fonction Correction automatique des photos

Fonction Correction yeux rouges

Vous pouvez corriger les yeux rouges causés par le flash de l'appareil photo.

➔ Utilisation de la fonction Correction yeux rouges

Fonction Éclaircisseur de visage

Vous pouvez éclaircir un visage qui apparaît sombre à cause d'un arrière-plan lumineux.

➔ Utilisation de la fonction Éclaircisseur de visage

Fonction Affineur de visage

Vous pouvez affiner les visages flous sur une photo.

➔ Utilisation de la fonction Affineur de visage

Fonction Lissage numérique visage

Vous pouvez améliorer l'aspect de la peau en supprimant les défauts et les rides.

➔ Utilisation de la fonction Lissage numérique visage

Fonction Suppresseur de défaut

Vous pouvez supprimer les grains de beauté.

➔ Utilisation de la fonction Suppresseur de défaut

Ajustement image

Vous pouvez régler la luminosité et le contraste ou affiner l'image dans son ensemble.

Vous pouvez également rendre flou le contour des sujets pour atténuer la netteté de l'image.

➡ Ajustement des images

[Haut de la page](#) ↕

Guide d'utilisation avancée

Guide d'utilisation avancée > Impression depuis un ordinateur > Impression avec les logiciels d'application fournis > Correction et amélioration de photos > Utilisation de la fonction Correction automatique des photos

Easy-PhotoPrint EX

Utilisation de la fonction Correction automatique des photos

Appliquez les corrections optimales aux photos utilisées pour constituer un album, un calendrier, etc.

Important

- La fonction Correction automatique des photos n'est pas disponible pour Impression photo. Impression photo vous permet d'appliquer automatiquement les corrections appropriées à toutes les photos lors de l'impression, en sélectionnant Correction automatique des photos dans Correction des couleurs pour l'impression sous l'onglet Avancé de la boîte de dialogue Préférences. Pour afficher la boîte de dialogue Préférences, cliquez sur le bouton  (Paramètres) dans l'écran Présentation/Impression ou sélectionnez Préférences... dans le menu Fichier.
- Une fois l'image corrigée avec Correction automatique des photos et enregistrée, elle ne pourra pas être corrigée à nouveau à l'aide de cette fonction. Par ailleurs, cette fonction risque de ne pas être disponible pour les images modifiées à l'aide d'applications ou d'appareils photo numériques, etc. conçus par d'autres sociétés.

- Sélectionnez des photos dans l'écran Sélection des images, puis cliquez sur le bouton  (Corriger/Améliorer les images).

La fenêtre Corriger/Améliorer les images s'affiche.

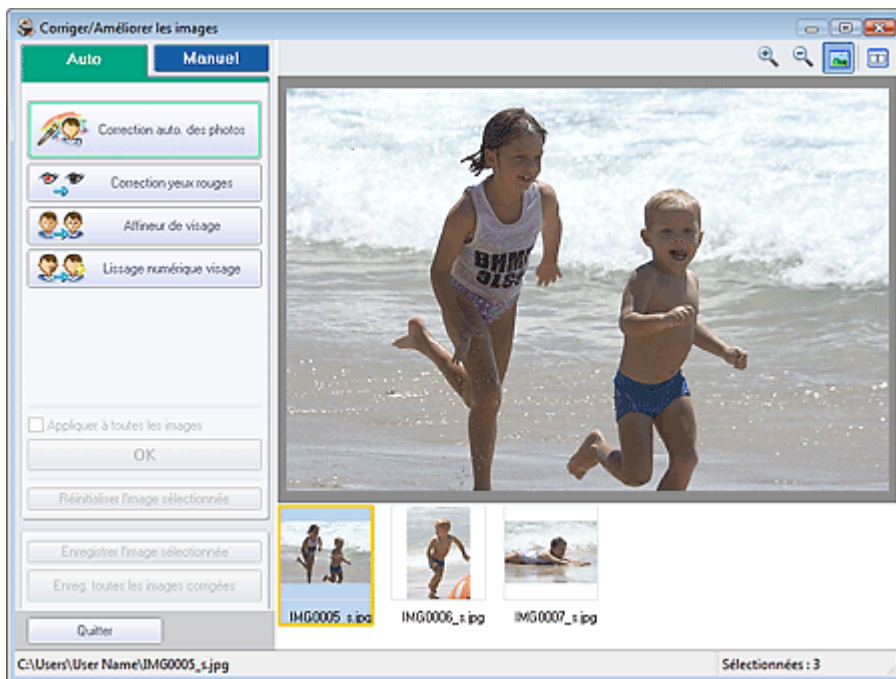

Remarque

- Vous pouvez également afficher la fenêtre Corriger/Améliorer les images en cliquant sur le bouton  (Corriger/Améliorer les images) dans l'écran Présentation/Impression ou Edition. Dans ce cas, les fonctions de correction et d'amélioration ne peuvent être appliquées qu'à l'image sélectionnée dans la section Aperçu.
- Consultez la section « [Fenêtre Corriger/Améliorer les images](#) » pour en savoir plus sur la fenêtre Corriger/Améliorer les images.

2. Sélectionnez l'image à corriger dans la liste située dans la partie inférieure de la fenêtre Corriger/Améliorer les images.

L'image apparaît dans l'aperçu.

Remarque

- Si vous n'avez sélectionné qu'une seule image, sa vignette ne s'affiche pas dans l'aperçu.

3. Vérifiez que l'onglet Auto est sélectionné.

4. Cliquez sur Correction automatique des photos, puis sur OK.

L'ensemble de la photo est corrigé automatiquement et le symbole  (Correction/Amélioration) apparaît en haut et à gauche de l'image.

Remarque

- Cliquez sur le bouton  (Comparer) pour afficher côte à côte les images avant et après correction afin de les comparer et de vérifier le résultat.
- Cliquez sur Réinitialiser l'image sélectionnée pour annuler l'opération de correction.
- Pour appliquer simultanément la correction à toutes les images sélectionnées, cochez la case Appliquer à toutes les images.
- Activez la case à cocher Infos Exif prioritaires pour appliquer des corrections basées principalement sur les paramètres définis au moment de la prise de vue. Désactivez cette case à cocher pour appliquer des corrections basées sur les résultats de l'analyse de l'image. Il est généralement recommandé de sélectionner ce paramètre.

5. Cliquez sur Enregistrer l'image sélectionnée ou Enreg. toutes les images corrigées.

Vous pouvez enregistrer les images corrigées comme nouveaux fichiers.

Remarque

- Pour enregistrer uniquement l'image de votre choix, cliquez sur Enregistrer l'image sélectionnée. Pour enregistrer toutes les images, cliquez sur Enreg. toutes les images corrigées.
- JPEG/Exif est le seul format de fichier disponible pour les images corrigées.

6. Cliquez sur Quitter.

Important

- Les corrections ne sont pas conservées si vous quittez le programme sans avoir enregistré les images corrigées.

Guide d'utilisation avancée

Guide d'utilisation avancée > Impression depuis un ordinateur > Impression avec les logiciels d'application fournis > Correction et amélioration de photos > Utilisation de la fonction Correction yeux rouges

Easy-PhotoPrint EX

Utilisation de la fonction Correction yeux rouges

Vous pouvez corriger les yeux rouges causés par le flash de l'appareil photo.

Vous pouvez appliquer la fonction Correction yeux rouges automatiquement ou manuellement.

Remarque

- L'option Impression photo permet d'appliquer automatiquement la correction des yeux rouges lors de l'impression. Pour effectuer une correction automatiquement, sélectionnez Activer la correction automatique des photos dans Correction des couleurs pour l'impression dans l'onglet Avancé de la boîte de dialogue Préférences, puis cochez la case Activer la correction des yeux rouges.

1. Sélectionnez des photos dans l'écran Sélection des images, puis cliquez sur le bouton  (Corriger/Améliorer les images).

La fenêtre Corriger/Améliorer les images s'affiche.

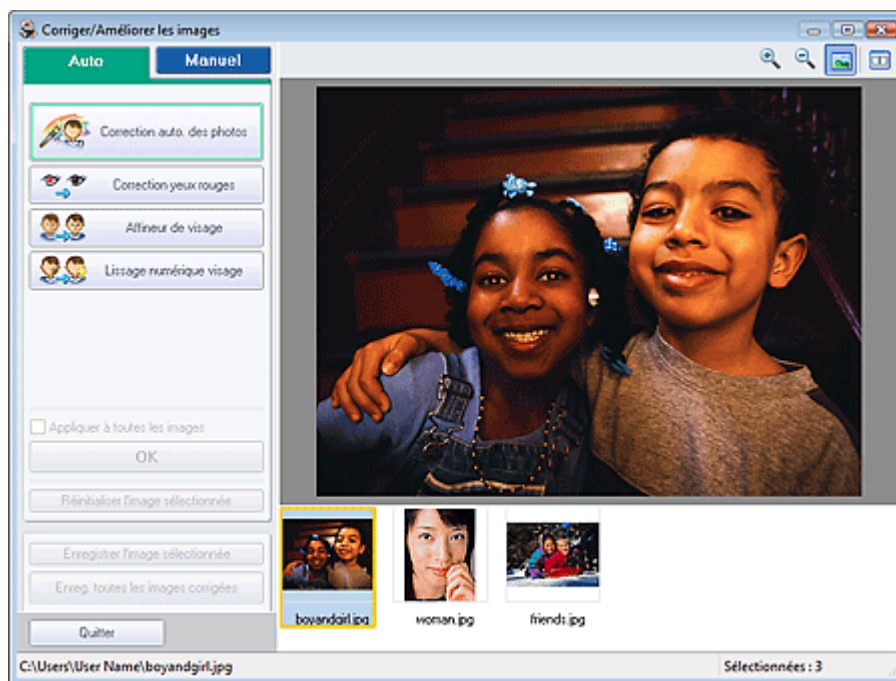

Remarque

- Vous pouvez également afficher la fenêtre Corriger/Améliorer les images en cliquant sur le bouton  (Corriger/Améliorer les images) dans l'écran Présentation/Impression ou Edition. Dans ce cas, les fonctions de correction et d'amélioration ne peuvent être appliquées qu'à l'image sélectionnée dans la section Aperçu.
- Consultez la section « Fenêtre Corriger/Améliorer les images » pour en savoir plus sur la fenêtre Corriger/Améliorer les images.

2. Sélectionnez l'image à corriger dans la liste située dans la partie inférieure de la fenêtre Corriger/Améliorer les images.

L'image apparaît dans l'aperçu.

Remarque

- Si vous n'avez sélectionné qu'une seule image, sa vignette ne s'affiche pas dans l'aperçu.

Correction automatique

3. Vérifiez que l'onglet Auto est sélectionné.
4. Cliquez sur Correction yeux rouges.
5. Cliquez sur OK.

Les yeux rouges sont corrigés et le symbole  (Correction/Amélioration) apparaît en haut et à gauche de l'image.

Important

- Les zones autres que celle des yeux peuvent être corrigées, selon l'image.

Remarque

- Cliquez sur le bouton  (Comparer) pour afficher côte à côte les images avant et après correction afin de les comparer et de vérifier le résultat.
- Cliquez sur Réinitialiser l'image sélectionnée pour annuler l'opération de correction.
- Pour appliquer simultanément la correction à toutes les images sélectionnées, cochez la case Appliquer à toutes les images.

Correction manuelle

3. Cliquez sur Manuel, puis sur Corriger/Améliorer.
4. Cliquez sur Correction yeux rouges.



Remarque

- Vous pouvez modifier le niveau de l'effet à l'aide du curseur situé sous l'option Correction yeux rouges.
- Placez le curseur sur l'image. Le curseur prend la forme suivante :  (Pinceau).

5. Faites glisser le curseur pour sélectionner la zone des yeux rouges que vous souhaitez corriger et cliquez sur le bouton OK qui apparaît sur l'image.

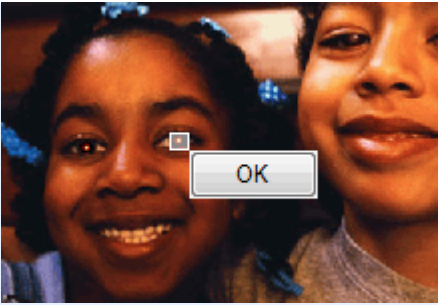

Les yeux rouges sont corrigés et le symbole 🟡 (Correction/Amélioration) apparaît en haut et à gauche de l'image.

Remarque

- Cliquez sur Annuler pour annuler l'opération de correction précédente.

6. Cliquez sur Enregistrer l'image sélectionnée ou Enreg. toutes les images corrigées.

Vous pouvez enregistrer les images corrigées comme nouveaux fichiers.

Remarque

- Pour enregistrer uniquement l'image de votre choix, cliquez sur Enregistrer l'image sélectionnée. Pour enregistrer toutes les images, cliquez sur Enreg. toutes les images corrigées.
- JPEG/Exif est le seul format de fichier disponible pour les images corrigées.

7. Cliquez sur Quitter.

Important

- Les corrections ne sont pas conservées si vous quittez le programme sans avoir enregistré les images corrigées.

[Haut de la page](#) ↕

Guide d'utilisation avancée

Guide d'utilisation avancée > Impression depuis un ordinateur > Impression avec les logiciels d'application fournis > Correction et amélioration de photos > Utilisation de la fonction Éclaircisseur de visage

Easy-PhotoPrint EX

Utilisation de la fonction Éclaircisseur de visage

Vous pouvez éclaircir un visage qui apparaît sombre à cause d'un arrière-plan lumineux.

Remarque

- Vous pouvez éclaircir automatiquement des photos qui paraissent sombres en raison d'un arrière-plan lumineux en sélectionnant la fonction Correction automatique des photos. Si la correction n'est pas suffisante, nous vous recommandons d'appliquer la fonction Éclaircisseur de visage.
 - ➔ Utilisation de la fonction Correction automatique des photos

1. Sélectionnez des photos dans l'écran Sélection des images, puis cliquez sur le bouton  (Corriger/Améliorer les images).

La fenêtre Corriger/Améliorer les images s'affiche.

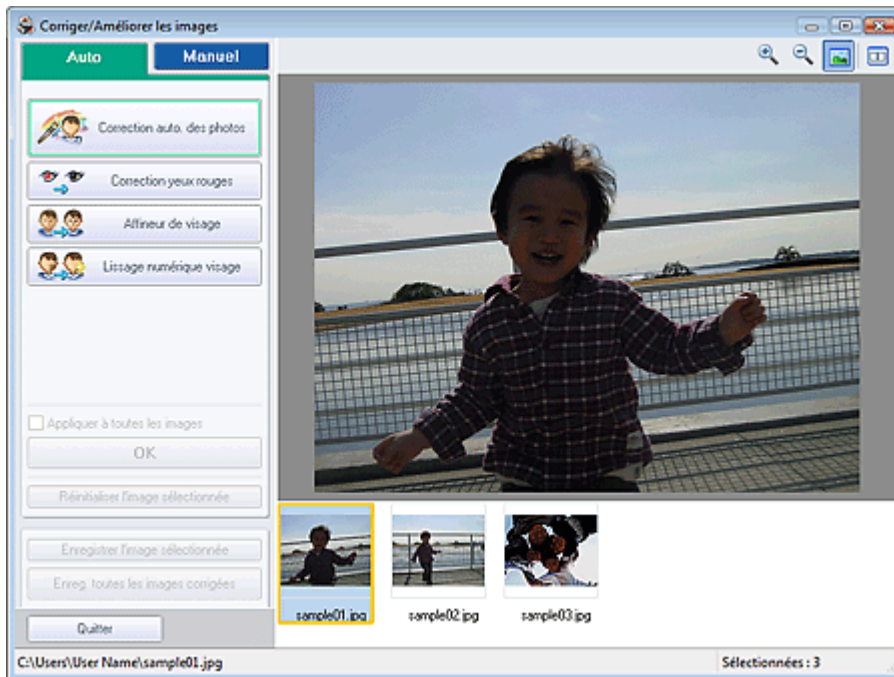

Remarque

- Vous pouvez également afficher la fenêtre Corriger/Améliorer les images en cliquant sur le bouton  (Corriger/Améliorer les images) dans l'écran Présentation/Impression ou Edition. Dans ce cas, les fonctions de correction et d'amélioration ne peuvent être appliquées qu'à l'image sélectionnée dans la section Aperçu.
- Consultez la section « Fenêtre Corriger/Améliorer les images » pour en savoir plus sur la fenêtre Corriger/Améliorer les images.

2. Sélectionnez l'image à corriger dans la liste située dans la partie inférieure de la fenêtre Corriger/Améliorer les images.

L'image apparaît dans l'aperçu.

Remarque

- Si vous n'avez sélectionné qu'une seule image, sa vignette ne s'affiche pas dans l'aperçu.

3. Cliquez sur Manuel, puis sur Corriger/Améliorer.
4. Cliquez sur Éclaircisseur de visage.

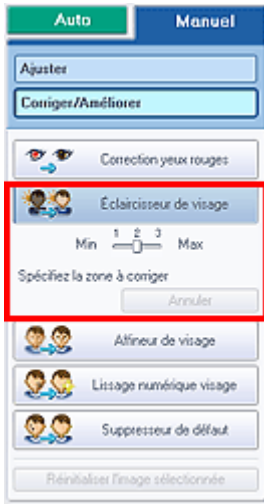

Remarque

- Vous pouvez modifier le niveau de l'effet à l'aide du curseur situé sous l'option Éclaircisseur de visage.
- Placez le curseur sur l'image. Le curseur prend la forme suivante :  (Croix).

5. Faites glisser le curseur pour sélectionner la zone que vous souhaitez corriger et cliquez sur le bouton OK qui apparaît sur l'image.

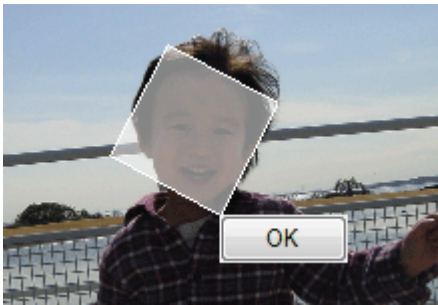

L'image entière est modifiée de sorte que la zone sélectionnée contenant le visage soit éclaircie et le symbole  (Correction/Amélioration) apparaît en haut et à gauche de l'image.

Remarque

- Vous pouvez également faire glisser le curseur pour faire pivoter la zone sélectionnée.
- Cliquez sur Annuler pour annuler l'opération de correction précédente.

6. Cliquez sur Enregistrer l'image sélectionnée ou Enreg. toutes les images corrigées. Vous pouvez enregistrer les images corrigées comme nouveaux fichiers.

Remarque

- Pour enregistrer uniquement l'image de votre choix, cliquez sur Enregistrer l'image sélectionnée. Pour enregistrer toutes les images, cliquez sur Enreg. toutes les images corrigées.
- JPEG/Exif est le seul format de fichier disponible pour les images corrigées.

7. Cliquez sur Quitter.

 **Important**

- Les corrections ne sont pas conservées si vous quittez le programme sans avoir enregistré les images corrigées.

[Haut de la page](#)[↕]

Guide d'utilisation avancée

Guide d'utilisation avancée > Impression depuis un ordinateur > Impression avec les logiciels d'application fournis > Correction et amélioration de photos > Utilisation de la fonction Affineur de visage

Easy-PhotoPrint EX

Utilisation de la fonction Affineur de visage

Vous pouvez affiner les visages flous sur une photo.

Vous pouvez appliquer la fonction Affineur de visage automatiquement ou manuellement.

1. Sélectionnez des photos dans l'écran Sélection des images, puis cliquez sur le bouton  (Corriger/Améliorer les images).

La fenêtre Corriger/Améliorer les images s'affiche.

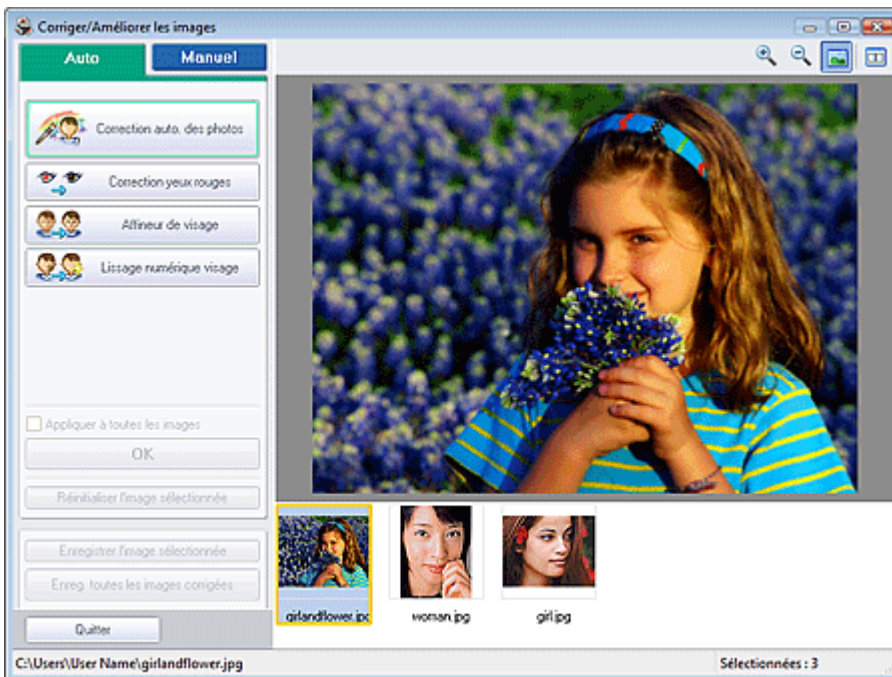

Remarque

- Vous pouvez également afficher la fenêtre Corriger/Améliorer les images en cliquant sur le bouton  (Corriger/Améliorer les images) dans l'écran Présentation/Impression ou Edition. Dans ce cas, les fonctions de correction et d'amélioration ne peuvent être appliquées qu'à l'image sélectionnée dans la section Aperçu.
- Consultez la section « Fenêtre Corriger/Améliorer les images » pour en savoir plus sur la fenêtre Corriger/Améliorer les images.

2. Sélectionnez l'image à corriger dans la liste située dans la partie inférieure de la fenêtre Corriger/Améliorer les images.

L'image apparaît dans l'aperçu.

Remarque

- Si vous n'avez sélectionné qu'une seule image, sa vignette ne s'affiche pas dans l'aperçu.

Correction automatique

3. Vérifiez que l'onglet Auto est sélectionné.

4. Cliquez sur Affineur de visage.

Remarque

- Vous pouvez modifier le niveau de l'effet à l'aide du curseur situé sous l'option Affineur de visage.

5. Cliquez sur OK.

Le visage est affiné et le symbole  (Correction/Amélioration) apparaît en haut et à gauche de l'image.

Remarque

- Cliquez sur le bouton  (Comparer) pour afficher côte à côte les images avant et après correction afin de les comparer et de vérifier le résultat.
- Cliquez sur Réinitialiser l'image sélectionnée pour annuler l'opération de correction.
- Pour appliquer simultanément la correction à toutes les images sélectionnées, cochez la case Appliquer à toutes les images.

Correction manuelle

3. Cliquez sur Manuel, puis sur Corriger/Améliorer.

4. Cliquez sur Affineur de visage.



Remarque

- Vous pouvez modifier le niveau de l'effet à l'aide du curseur situé sous l'option Affineur de visage.
- Placez le curseur sur l'image. Le curseur prend la forme suivante :  (Croix).

5. Faites glisser le curseur pour sélectionner la zone que vous souhaitez corriger et cliquez sur le bouton OK qui apparaît sur l'image.

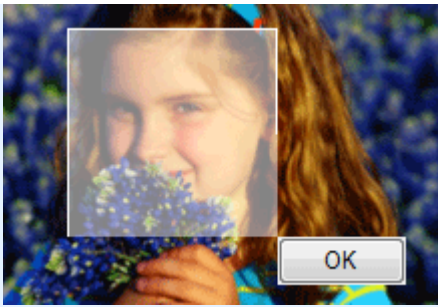

La zone du visage dans la zone sélectionnée et autour de celle-ci est affinée et le symbole  (Correction/Amélioration) apparaît en haut et à gauche de l'image.

Remarque

- Vous pouvez également faire glisser le curseur pour faire pivoter la zone sélectionnée.
- Cliquez sur Annuler pour annuler l'opération de correction précédente.

6. Cliquez sur Enregistrer l'image sélectionnée ou Enreg. toutes les images corrigées.

Vous pouvez enregistrer les images corrigées comme nouveaux fichiers.

Remarque

- Pour enregistrer uniquement l'image de votre choix, cliquez sur Enregistrer l'image sélectionnée. Pour enregistrer toutes les images, cliquez sur Enreg. toutes les images corrigées.
- JPEG/Exif est le seul format de fichier disponible pour les images corrigées.

7. Cliquez sur Quitter.

Important

- Les corrections ne sont pas conservées si vous quittez le programme sans avoir enregistré les images corrigées.

[Haut de la page](#) 

Guide d'utilisation avancée

Guide d'utilisation avancée > Impression depuis un ordinateur > Impression avec les logiciels d'application fournis > Correction et amélioration de photos > Utilisation de la fonction Lissage numérique visage

Easy-PhotoPrint EX

Utilisation de la fonction Lissage numérique visage

Vous pouvez améliorer l'aspect de la peau en supprimant les défauts et les rides.

Vous pouvez appliquer la fonction Lissage numérique visage automatiquement ou manuellement.

1. Sélectionnez des photos dans l'écran Sélection des images, puis cliquez sur le bouton  (Corriger/Améliorer les images).

La fenêtre Corriger/Améliorer les images s'affiche.



Remarque

- Vous pouvez également afficher la fenêtre Corriger/Améliorer les images en cliquant sur le bouton  (Corriger/Améliorer les images) dans l'écran Présentation/Impression ou Edition. Dans ce cas, les fonctions de correction et d'amélioration ne peuvent être appliquées qu'à l'image sélectionnée dans la section Aperçu.
- Consultez la section « Fenêtre Corriger/Améliorer les images » pour en savoir plus sur la fenêtre Corriger/Améliorer les images.

2. Sélectionnez l'image à améliorer dans la liste située dans la partie inférieure de la fenêtre Corriger/Améliorer les images.

L'image apparaît dans l'aperçu.

Remarque

- Si vous n'avez sélectionné qu'une seule image, sa vignette ne s'affiche pas dans l'aperçu.

Amélioration automatique

3. Vérifiez que l'onglet Auto est sélectionné.

4. Cliquez sur Lissage numérique visage.

Remarque

- Vous pouvez modifier le niveau de l'effet à l'aide du curseur situé sous l'option Lissage numérique visage.

5. Cliquez sur OK.

La peau est embellie et le symbole  (Correction/Amélioration) apparaît en haut et à gauche de l'image.

Remarque

- Cliquez sur le bouton  (Comparer) pour afficher côte à côte les images avant et après amélioration afin de les comparer et de vérifier le résultat.
- Cliquez sur Réinitialiser l'image sélectionnée pour annuler l'opération d'amélioration.
- Pour appliquer simultanément l'amélioration à toutes les images sélectionnées, cochez la case Appliquer à toutes les images.

Amélioration manuelle

3. Cliquez sur Manuel, puis sur Corriger/Améliorer.

4. Cliquez sur Lissage numérique visage.



Remarque

- Vous pouvez modifier le niveau de l'effet à l'aide du curseur situé sous l'option Lissage numérique visage.
- Placez le curseur sur l'image. Le curseur prend la forme suivante :  (Croix).

5. Faites glisser le curseur pour sélectionner la zone que vous souhaitez améliorer et cliquez sur le bouton OK qui apparaît sur l'image.

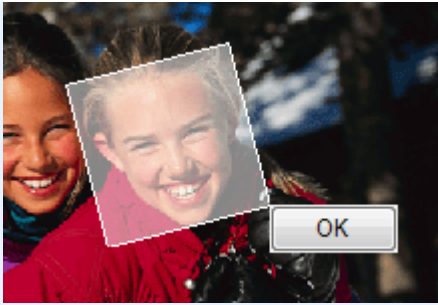

La peau dans la zone sélectionnée et autour de celle-ci est embellie et le symbole  (Correction/Amélioration) apparaît en haut et à gauche de l'image.

Remarque

- Vous pouvez également faire glisser le curseur pour faire pivoter la zone sélectionnée.
- Cliquez sur Annuler pour annuler l'opération d'amélioration précédente.

6. Cliquez sur Enregistrer l'image sélectionnée ou Enreg. toutes les images corrigées.

Vous pouvez enregistrer les images améliorées comme nouveaux fichiers.

Remarque

- Pour enregistrer uniquement l'image de votre choix, cliquez sur Enregistrer l'image sélectionnée. Pour enregistrer toutes les images, cliquez sur Enreg. toutes les images corrigées.
- JPEG/Exif est le seul format de fichier disponible pour les images améliorées.

7. Cliquez sur Quitter.

Important

- Les améliorations ne sont pas conservées si vous quittez le programme sans avoir enregistré les images améliorées.

[Haut de la page](#) 

Guide d'utilisation avancée

Guide d'utilisation avancée > Impression depuis un ordinateur > Impression avec les logiciels d'application fournis > Correction et amélioration de photos > Utilisation de la fonction Suppresseur de défaut

Easy-PhotoPrint EX

Utilisation de la fonction Suppresseur de défaut

Vous pouvez supprimer les grains de beauté.

1. Sélectionnez des photos dans l'écran Sélection des images, puis cliquez sur le bouton  (Corriger/Améliorer les images).

La fenêtre Corriger/Améliorer les images s'affiche.

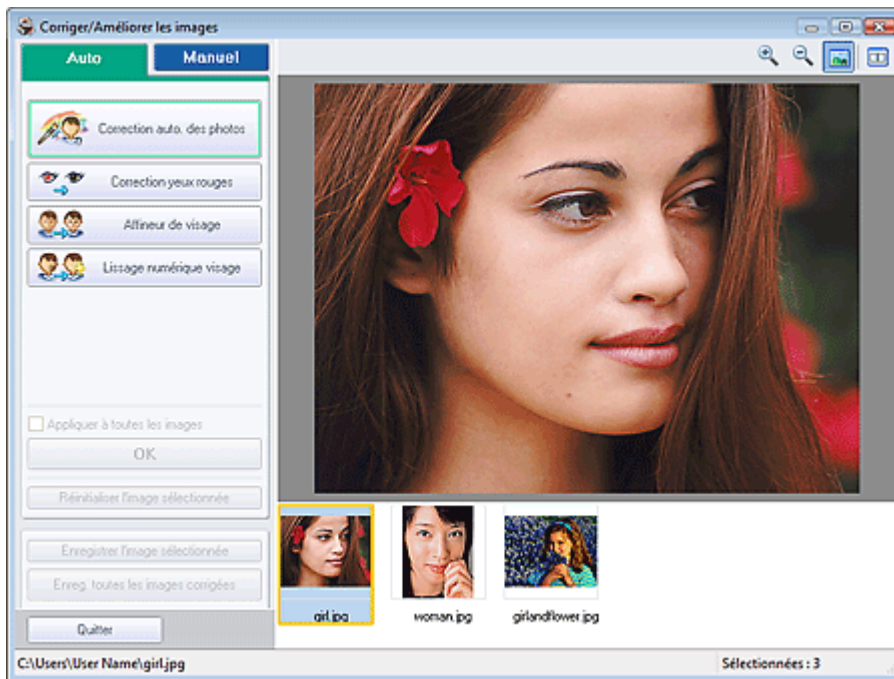

Remarque

- Vous pouvez également afficher la fenêtre Corriger/Améliorer les images en cliquant sur le bouton  (Corriger/Améliorer les images) dans l'écran Présentation/Impression ou Edition. Dans ce cas, les fonctions de correction et d'amélioration ne peuvent être appliquées qu'à l'image sélectionnée dans la section Aperçu.
- Consultez la section « [Fenêtre Corriger/Améliorer les images](#) » pour en savoir plus sur la fenêtre Corriger/Améliorer les images.

2. Sélectionnez l'image à améliorer dans la liste située dans la partie inférieure de la fenêtre Corriger/Améliorer les images.

L'image apparaît dans l'aperçu.

Remarque

- Si vous n'avez sélectionné qu'une seule image, sa vignette ne s'affiche pas dans l'aperçu.

3. Cliquez sur Manuel, puis sur Corriger/Améliorer.
4. Cliquez sur Suppresseur de défaut.



Remarque

- Placez le curseur sur l'image. Le curseur prend la forme suivante :  (Croix).

- Faites glisser le curseur pour sélectionner la zone que vous souhaitez améliorer et cliquez sur le bouton OK qui apparaît sur l'image.

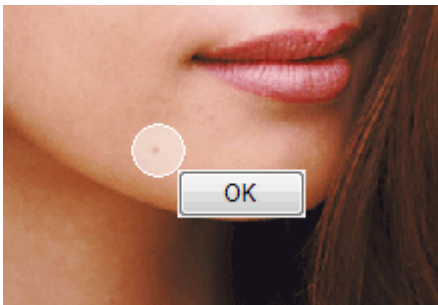

Les grains de beauté dans la zone sélectionnée et autour de celle-ci sont supprimés et le symbole  (Correction/Amélioration) apparaît en haut et à gauche de l'image.

Remarque

- Cliquez sur Annuler pour annuler l'opération d'amélioration précédente.

- Cliquez sur Enregistrer l'image sélectionnée ou Enreg. toutes les images corrigées. Vous pouvez enregistrer les images améliorées comme nouveaux fichiers.

Remarque

- Pour enregistrer uniquement l'image de votre choix, cliquez sur Enregistrer l'image sélectionnée. Pour enregistrer toutes les images, cliquez sur Enreg. toutes les images corrigées.
- JPEG/Exif est le seul format de fichier disponible pour les images améliorées.

- Cliquez sur Quitter.

Important

- Les améliorations ne sont pas conservées si vous quittez le programme sans avoir enregistré les images améliorées.

Guide d'utilisation avancée

Guide d'utilisation avancée > Impression depuis un ordinateur > Impression avec les logiciels d'application fournis > Correction et amélioration de photos > Ajustement des images

Easy-PhotoPrint EX

Ajustement des images

Vous pouvez apporter des ajustements précis à l'ensemble de la luminosité, du contraste, etc. des images.

1. Sélectionnez des photos dans l'écran Sélection des images, puis cliquez sur le bouton  (Corriger/Améliorer les images).

La fenêtre Corriger/Améliorer les images s'affiche.

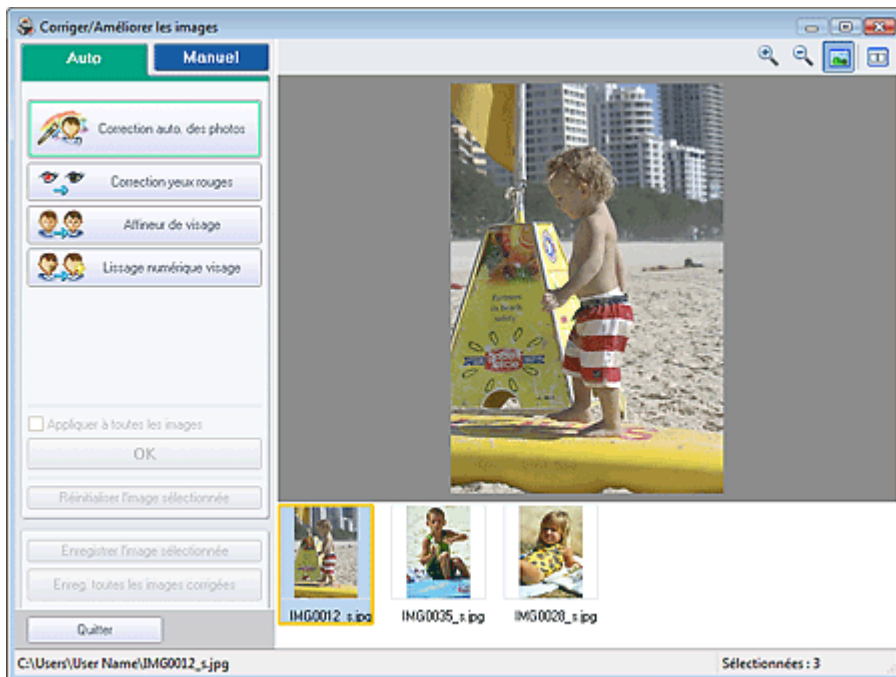

Remarque

- Vous pouvez également afficher la fenêtre Corriger/Améliorer les images en cliquant sur le bouton  (Corriger/Améliorer les images) dans l'écran Présentation/Impression ou Edition. Dans ce cas, les fonctions de correction et d'amélioration ne peuvent être appliquées qu'à l'image sélectionnée dans la section Aperçu.
- Consultez la section « [Fenêtre Corriger/Améliorer les images](#) » pour en savoir plus sur la fenêtre Corriger/Améliorer les images.

2. Sélectionnez l'image à ajuster dans la liste située dans la partie inférieure de la fenêtre Corriger/Améliorer les images.

L'image apparaît dans l'aperçu.

Remarque

- Si vous n'avez sélectionné qu'une seule image, sa vignette ne s'affiche pas dans l'aperçu.

3. Cliquez sur Manuel, puis sur Ajuster.

4. Déplacez le curseur de l'élément à ajuster et définissez le niveau d'effet.

Vous pouvez procéder aux ajustements suivants :

Luminosité

Contraste

Netteté

Flou

Suppression de la transparence

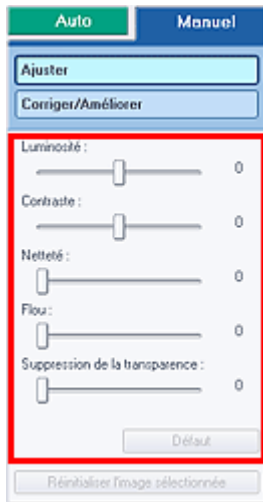

Remarque

- Cliquez sur Défaut pour réinitialiser tous les réglages.

5. Cliquez sur Enregistrer l'image sélectionnée ou Enreg. toutes les images corrigées.

Vous pouvez enregistrer les images ajustées comme nouveaux fichiers.

Remarque

- Pour enregistrer uniquement l'image de votre choix, cliquez sur Enregistrer l'image sélectionnée. Pour enregistrer toutes les images, cliquez sur Enreg. toutes les images corrigées.
- JPEG/Exif est le seul format de fichier disponible pour les images ajustées.

6. Cliquez sur Quitter.

Important

- Les ajustements ne sont pas conservés si vous quittez le programme sans avoir enregistré les images ajustées.

Guide d'utilisation avancée

Guide d'utilisation avancée > Impression depuis un ordinateur > Impression avec les logiciels d'application fournis > Correction et amélioration de photos > Fenêtre Corriger/Améliorer les images

Easy-PhotoPrint EX

Fenêtre Corriger/Améliorer les images

Cette fenêtre permet de corriger et d'améliorer les images.

Pour afficher la fenêtre Corriger/Améliorer les images, cliquez sur le bouton  (Corriger/Améliorer les images) dans l'écran Sélection des images ou Edition, ou dans l'écran Présentation/Impression pour Impression photo.

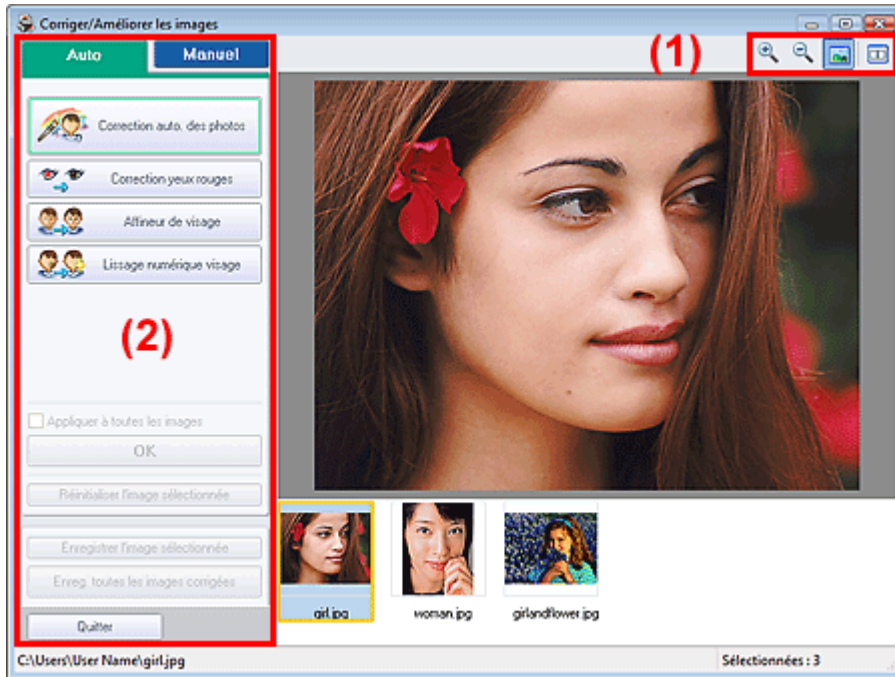

(1) Barre d'outils

Barre d'outils



(Zoom avant/Zoom arrière)

Affiche l'aperçu agrandi ou réduit de la page.



(Plein écran)

Affiche l'image entière dans l'aperçu.



(Comparer)

Affiche la fenêtre Comparer des images. Cette fenêtre vous permet d'afficher côte à côte les images afin de les comparer avant et après correction/amélioration.

L'image avant correction/amélioration est affichée à gauche, et l'image après correction/amélioration est affichée à droite.

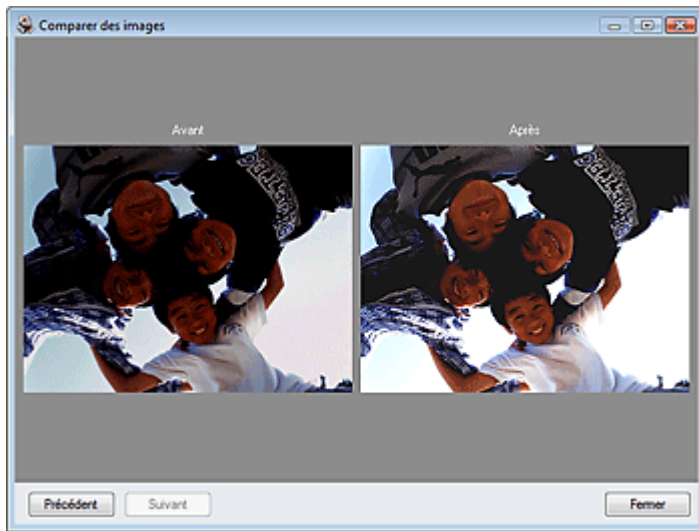

(2) Zone de tâches

Les tâches et paramètres disponibles peuvent varier entre les onglets Auto et Manuel.
Cliquez sur Auto ou Manuel pour afficher l'onglet correspondant.

Onglet Auto

Sélectionnez cet onglet pour effectuer la correction automatiquement.

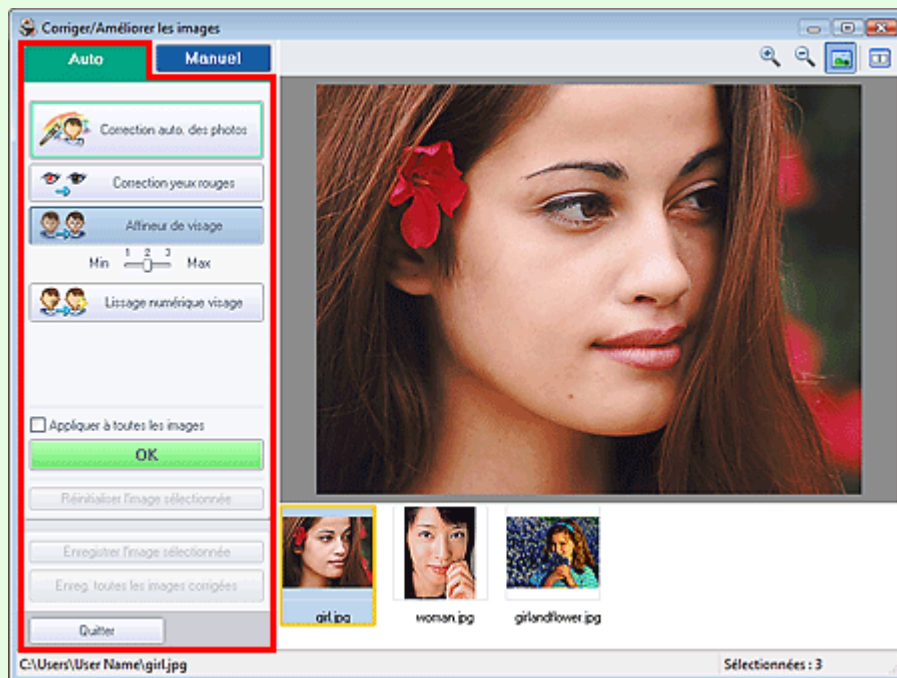

Correction automatique des photos

Applique automatiquement les corrections adaptées aux photos.

Important

- La fonction Correction automatique des photos n'est pas disponible pour Impression photo. Impression photo vous permet d'appliquer automatiquement les corrections appropriées à toutes les photos lors de l'impression. Sélectionnez cette option dans Correction des couleurs pour l'impression sous l'onglet Avancé de la boîte de dialogue Préférences. Pour afficher la boîte de dialogue Préférences, cliquez sur le bouton  (Paramètres) dans l'écran Présentation/Impression ou sélectionnez Préférences... dans le menu Fichier.

Infos Exif prioritaires

Activez cette case à cocher pour appliquer des corrections basées principalement sur les paramètres définis au moment de la prise de vue.

Désactivez cette case à cocher pour appliquer des corrections basées sur les résultats de l'analyse de l'image. Il est généralement recommandé de sélectionner ce paramètre.



Remarque

- Le format Exif est un format standard qui permet d'intégrer diverses données de prise ajoutées aux photos prises avec des appareils photo numériques (JPEG).
- Pour Impression photo, vous pouvez appliquer automatiquement les corrections appropriées en fonction des informations Exif en sélectionnant Activer la correction automatique des photos dans Correction des couleurs pour l'impression sous l'onglet Avancé de la boîte de dialogue Préférences, puis en activant la case à cocher Infos Exif prioritaires.

Correction yeux rouges

Corrige les yeux rouges.



Remarque

- Pour Impression photo, vous pouvez également corriger les yeux rouges en sélectionnant Activer la correction automatique des photos dans Correction des couleurs pour l'impression sous l'onglet Avancé de la boîte de dialogue Préférences, puis en cochant la case Activer la correction des yeux rouges.

Affineur de visage

Affine les visages flous.

Vous pouvez ajuster le niveau d'effet avec le curseur.

Lissage numérique visage

Améliore l'aspect de la peau en supprimant les défauts et les rides.

Vous pouvez ajuster le niveau d'effet avec le curseur.

Appliquer à toutes les images

Corrige automatiquement toutes les images affichées dans la liste.

OK

Applique l'effet choisi à l'image sélectionnée ou à toutes les images.

Réinitialiser l'image sélectionnée

Annule toutes les corrections et améliorations appliquées à l'image sélectionnée.

Enregistrer l'image sélectionnée

Enregistre l'image sélectionnée dans la liste à laquelle les corrections et améliorations ont été appliquées.

Enreg. toutes les images corrigées

Enregistre toutes les images auxquelles les corrections et améliorations affichées dans la liste ont été appliquées.

Quitter

Cliquez pour fermer la fenêtre Corriger/Améliorer les images.

Onglet Manuel

Sélectionnez cet onglet pour effectuer la correction manuellement.

Utilisez l'option Ajuster pour ajuster la luminosité ou le contraste ou pour affiner l'image dans son ensemble.

Utilisez Corriger/Améliorer pour corriger/améliorer des zones spécifiques.

Ajuster

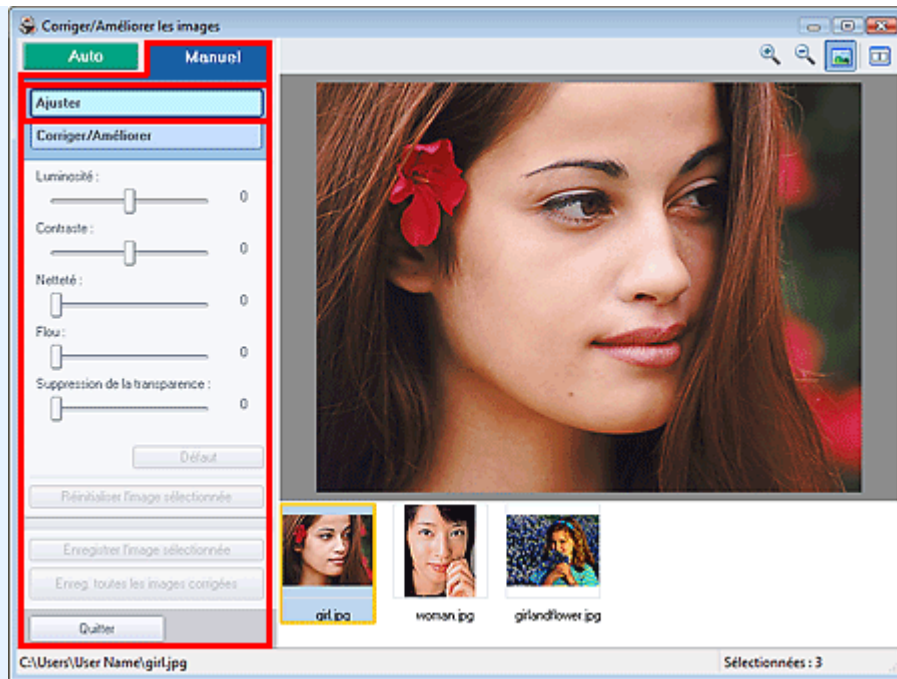

Luminosité

Règle la luminosité de l'ensemble de l'image.
Déplacez le curseur vers la gauche pour assombrir et vers la droite pour éclaircir l'image.

Contraste

Règle le contraste de l'image. Ajustez le contraste si l'image est terne par manque de contraste.
Déplacez le curseur vers la gauche pour réduire le contraste de l'image et vers la droite pour l'augmenter.

Netteté

Fait ressortir le contour des sujets afin d'affiner l'image. Ajustez la netteté si la photo est floue ou si le texte est trouble.
Déplacez le curseur vers la droite pour affiner l'image.

Flou

Floute le contour des sujets afin d'adoucir l'image.
Déplacez le curseur vers la droite pour adoucir l'image.

Suppression de la transparence

Supprime la transparence du texte à partir de l'autre côté ou supprime la couleur de base. Ajustez le niveau de transparence pour éviter de voir le texte sur l'autre côté d'un document fin ou pour éviter que la couleur de base n'apparaisse sur l'image.
Déplacez le curseur vers la droite pour augmenter l'effet de suppression de la transparence.

Défaut

Réinitialise chaque ajustement (luminosité, contraste, netteté, flou et suppression de la transparence).

Réinitialiser l'image sélectionnée

Annule tous les ajustements appliqués à l'image sélectionnée.

Enregistrer l'image sélectionnée

Enregistre l'image sélectionnée dans la liste à laquelle les ajustements ont été appliqués.

Enreg. toutes les images corrigées

Enregistre toutes les images auxquelles les ajustements affichés dans la liste ont été appliqués.

Quitter

Cliquez pour fermer la fenêtre Corriger/Améliorer les images.

Corriger/Améliorer

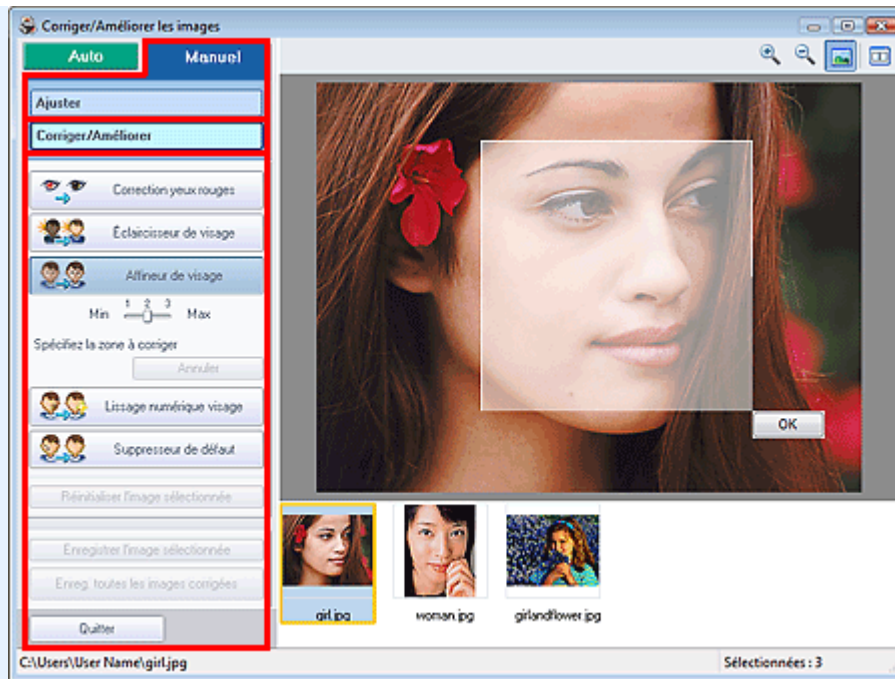

Correction yeux rouges

Corrige les yeux rouges.

Vous pouvez définir la zone dans laquelle l'effet doit être appliqué. Vous pouvez ajuster le niveau d'effet avec le curseur.

Remarque

- Pour Impression photo, les yeux rouges sont corrigés automatiquement lorsque l'option Activer la correction automatique des photos est sélectionnée dans Correction des couleurs pour l'impression sous l'onglet Avancé de la boîte de dialogue Préférences, et que la case Activer la correction des yeux rouges est cochée. Pour désactiver la correction automatique, décochez cette case.

Éclaircisseur de visage

Corrige l'ensemble de l'image de manière à éclaircir la zone du visage sélectionnée.

Vous pouvez ajuster le niveau d'effet avec le curseur.

Affineur de visage

Affine les visages flous.

Vous pouvez définir la zone dans laquelle l'effet doit être appliqué. Vous pouvez ajuster le niveau d'effet avec le curseur.

Lissage numérique visage

Améliore l'aspect de la peau en supprimant les défauts et les rides.

Vous pouvez définir la zone dans laquelle l'effet doit être appliqué. Vous pouvez ajuster le niveau d'effet avec le curseur.

Suppresseur de défaut

Supprime les grains de beauté.

Vous pouvez définir la zone dans laquelle l'effet doit être appliqué.

OK

Applique l'effet sélectionné à la zone spécifiée.

Annuler

Annule la dernière correction/amélioration.

Réinitialiser l'image sélectionnée

Annule toutes les corrections et améliorations appliquées à l'image sélectionnée.

Enregistrer l'image sélectionnée

Enregistre l'image sélectionnée dans la liste à laquelle les corrections et améliorations ont été appliquées.

Enreg. toutes les images corrigées

Enregistre toutes les images auxquelles les corrections et améliorations affichées dans la liste ont été appliquées.

Quitter

Cliquez pour fermer la fenêtre Corriger/Améliorer les images.

[Haut de la page](#) ↕

Guide d'utilisation avancée

Guide d'utilisation avancée > Impression depuis un ordinateur > Impression avec les logiciels d'application fournis > Questions et réponses

Easy-PhotoPrint EX

Questions et réponses

- ➡ Comment puis-je déplacer (ou copier) le fichier enregistré ?
- ➡ Quel côté de l'image affichée est imprimé en premier ?
- ➡ Comment puis-je imprimer avec des marges égales ?
- ➡ Quelle est la signification de « C1 » et de « C4 » ?

[Haut de la page](#)↕

Guide d'utilisation avancée

Guide d'utilisation avancée > Impression depuis un ordinateur > Impression avec les logiciels d'application fournis > Questions et réponses > Comment puis-je déplacer (ou copier) le fichier enregistré ?

Easy-PhotoPrint EX



Comment puis-je déplacer (ou copier) le fichier enregistré ?

Si vous souhaitez déplacer (ou copier) un fichier créé et enregistré avec Easy-PhotoPrint EX d'un dossier vers un autre, vous devez également déplacer (ou copier) le dossier qui a été créé automatiquement lors de l'enregistrement initial du fichier.

Par exemple, lorsque vous enregistrez un fichier « MyAlbum.el1 », un dossier intitulé « MyAlbum.el1.Data » est automatiquement créé dans le dossier contenant le fichier « MyAlbum.el1 ». Si vous souhaitez déplacer (ou copier) le fichier « MyAlbum.el1 » dans un autre dossier, vous devez également déplacer (ou copier) le dossier « MyAlbum.el1.Data ». Le dossier « MyAlbum.el1.Data » contient les photos utilisées dans l'album.

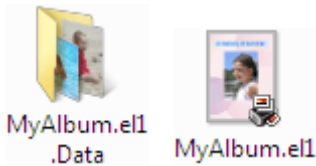

Remarque

- Les icônes peuvent varier en fonction des éléments.

Important

- Ne modifiez pas le nom du dossier Data sinon, vous ne pourrez pas afficher les photos que vous avez modifiées avec Easy-PhotoPrint EX.

[Haut de la page](#) ↕

Guide d'utilisation avancée

Guide d'utilisation avancée > Impression depuis un ordinateur > Impression avec les logiciels d'application fournis > Questions et réponses > Quel côté de l'image affichée est imprimé en premier ?

Easy-PhotoPrint EX



Quel côté de l'image affichée est imprimé en premier ?

Comme indiqué ci-dessous, l'impression commence à partir de la gauche de l'image affichée sur l'écran Présentation/Impression.



Imprime le papier dans le sens indiqué par la flèche.

Consultez le manuel de votre imprimante pour savoir comment charger le papier (imprimer recto/verso, etc.).

[Haut de la page](#)

Guide d'utilisation avancée

[Guide d'utilisation avancée](#) > [Impression depuis un ordinateur](#) > [Impression avec les logiciels d'application fournis](#) > [Questions et réponses](#) > [Comment puis-je imprimer avec des marges égales ?](#)

Easy-PhotoPrint EX



Comment puis-je imprimer avec des marges égales ?

Lorsque vous imprimez sur une présentation avec bordure, les marges gauche et droite ou supérieure et inférieure peuvent être plus larges que les autres en fonction de l'image et de l'imprimante.

Pour imprimer avec des marges toujours égales, cochez la case **Toujours découper les images en cas de sélection d'une présentation avec marges** sous l'onglet **Avancé** de la boîte de dialogue **Préférences**.

Pour afficher la boîte de dialogue **Préférences**, cliquez sur le bouton  (Paramètres) dans l'écran **Présentation/Impression** ou sélectionnez **Préférences...** dans le menu **Fichier**.

Découpez la photo pour appliquer individuellement des marges égales.

➔ [Découpage des photos \(Impression photo\)](#)

Remarque

- Ce paramètre est disponible uniquement pour **Impression photo**.

[Haut de la page](#)↑

Guide d'utilisation avancée

Guide d'utilisation avancée > Impression depuis un ordinateur > Impression avec les logiciels d'application fournis > Questions et réponses > Quelle est la signification de « C1 » et de « C4 » ?

Easy-PhotoPrint EX



Quelle est la signification de « C1 » et de « C4 » ?

Lorsqu'un album est imprimé, des étiquettes telles que « C1 » et « C4 » sont imprimées en tant que numéros de page.

Les mentions « C1 » et « C4 » représentent respectivement la couverture avant et la couverture arrière.

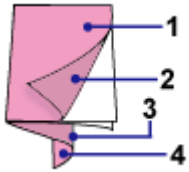

C1 : Couverture avant

C2 : Intérieur de la couverture avant

C3 : Intérieur de la couverture arrière

C4 : Couverture arrière

[Haut de la page](#)

Guide d'utilisation avancée

Guide d'utilisation avancée > Impression depuis un ordinateur > Impression avec les logiciels d'application fournis > Paramètres d'impression photo

Easy-PhotoPrint EX

Paramètres d'impression photo

- ➔ Impression sur un DVD/CD
- ➔ Impression Vivid Photo (couleurs vives)
- ➔ Réduction du bruit dans l'image
- ➔ Découpage des photos (Impression photo)
- ➔ Impression des dates sur les photos (Impression photo)
- ➔ Impression de plusieurs photos sur une seule page
- ➔ Impression d'un index
- ➔ Impression de photos d'identité (ID Photo Print)
- ➔ Impression des informations sur les photos
- ➔ Enregistrement des photos
- ➔ Ouverture des fichiers enregistrés

[Haut de la page](#) ↕

Guide d'utilisation avancée

Guide d'utilisation avancée > Impression depuis un ordinateur > Impression avec les logiciels d'application fournis > Paramètres d'impression photo > Impression sur un DVD/CD

Easy-PhotoPrint EX



Impression sur un DVD/CD

Vous pouvez imprimer sur un DVD/CD à l'aide de Impression photo.

Sélectionnez CD-R pour le paramètre Format papier sur l'écran Sélection du papier, puis sélectionnez une présentation et saisissez le titre.

Si vous souhaitez modifier les détails, revenez à l'écran Menu, sélectionnez Etiquette DVD/CD, puis modifiez/imprimez à l'aide de CD-LabelPrint.

Suivez cette procédure pour les autres éléments et terminer la sélection de l'image sur l'écran Sélection des images.

➔ Sélection d'une photo

Important

- Ne fixez pas le bac CD-R tant que le message vous invitant à charger le DVD/CD ne s'est pas affiché. Vous risqueriez d'endommager l'imprimante.

1. Sélectionnez CD-R comme Format papier sur l'écran Sélection du papier.

Définissez l'Imprimante et le Type de support en fonction de l'imprimante et du DVD/CD à utiliser.

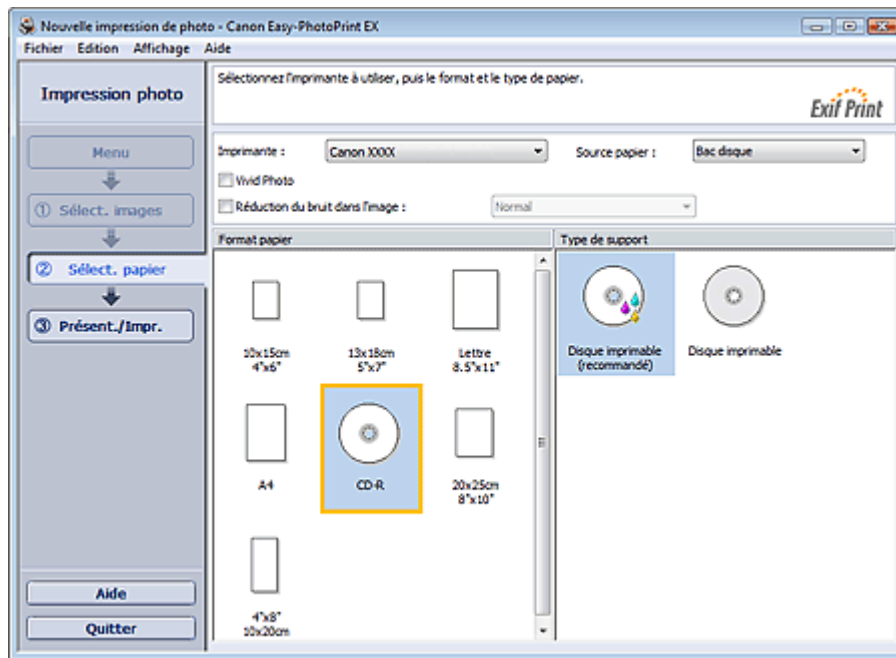

Remarque

- Si l'option CD-R est sélectionnée, seul Bac disque sera disponible comme Source papier.

2. Cliquez sur Présentation/Impression.

L'écran Présentation/Impression s'affiche.

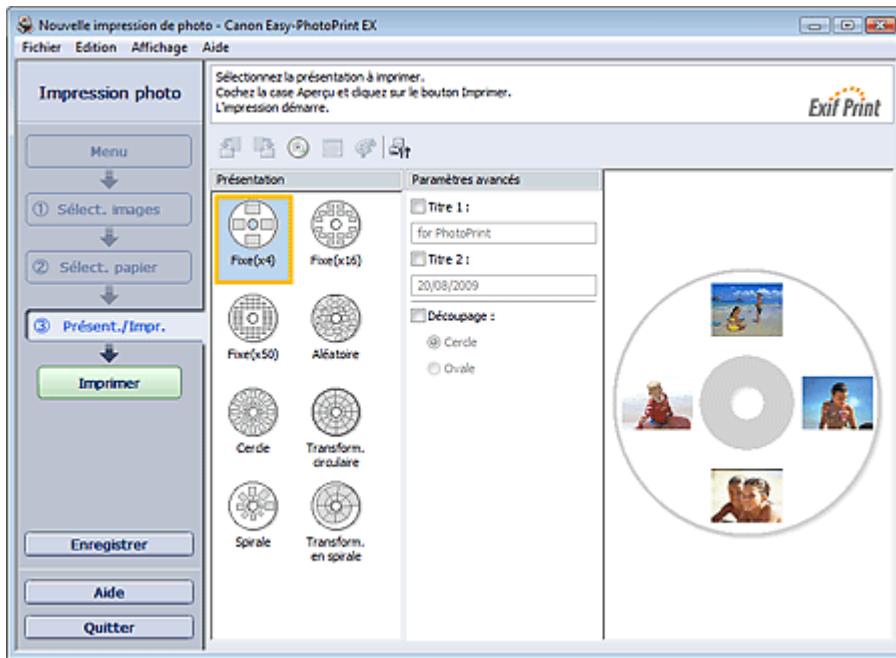

3. Sélectionnez la présentation à utiliser.
4. Saisissez le ou les titres et définissez les détails de la présentation dans Paramètres avancés.

Remarque



- Les éléments pouvant être définis peuvent varier en fonction de la présentation sélectionnée.

5. Cliquez sur Imprimer.

Définissez un DVD/CD et imprimez en fonction du message.

L'impression démarre par la partie supérieure de l'image qui s'affiche dans l'aperçu.

Remarque

- Vous pouvez ajuster la position d'impression sur le DVD/CD dans la boîte de dialogue Ajuster. Pour afficher la boîte de dialogue Ajuster, cliquez sur  (Ajuster la zone/position d'impression).
- Vous pouvez définir les paramètres d'impression photo avancés (nombre d'exemplaires, qualité de l'impression, etc.) dans la boîte de dialogue Préférences. Pour afficher la boîte de dialogue Préférences, cliquez sur le bouton  (Paramètres) ou sélectionnez Préférences... dans le menu Fichier.

Guide d'utilisation avancée

Guide d'utilisation avancée > Impression depuis un ordinateur > Impression avec les logiciels d'application fournis > Paramètres d'impression photo > Impression Vivid Photo (couleurs vives)

Easy-PhotoPrint EX



Impression Vivid Photo (couleurs vives)

Cochez la case Vivid Photo sur l'écran Sélection du papier pour dynamiser les couleurs d'une photo avant de l'imprimer.

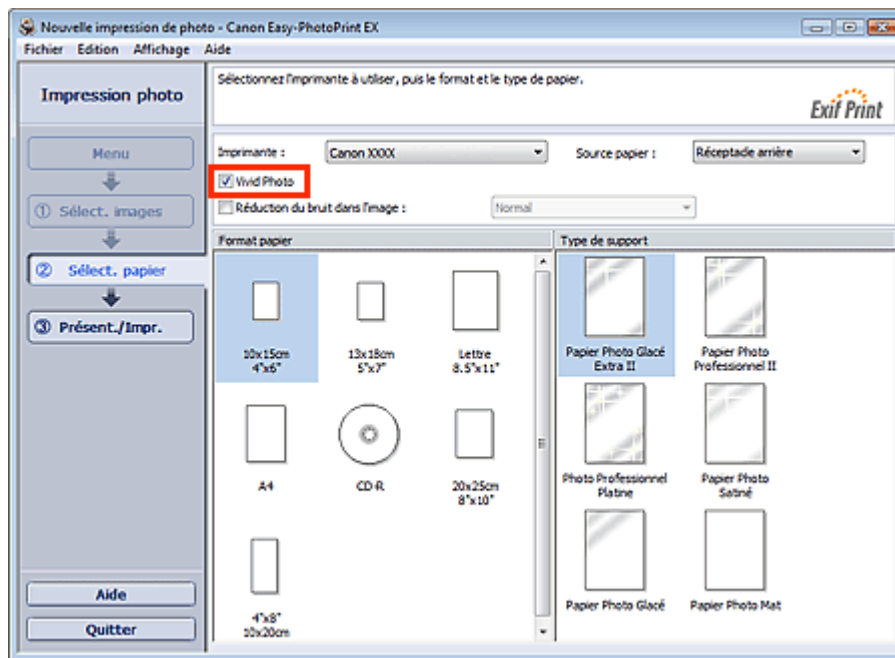

Important

- Cette fonction est possible uniquement sur les imprimantes qui prennent en charge la fonction Vivid Photo.
- Cette fonction n'est pas disponible lorsque l'option Activer le profil ICC est sélectionnée sous l'onglet Avancé de la boîte de dialogue Préférences.

Remarque

- Lorsque vous cochez la case Vivid Photo, cet effet s'applique uniquement au résultat d'impression. L'image originale ou l'image d'aperçu n'est pas affectée.

[Haut de la page](#)

Guide d'utilisation avancée

Guide d'utilisation avancée > Impression depuis un ordinateur > Impression avec les logiciels d'application fournis > Paramètres d'impression photo > Réduction du bruit dans l'image

Easy-PhotoPrint EX



Réduction du bruit dans l'image

Lorsqu'une photo est prise avec un appareil photo numérique dans des conditions de faible éclairage, la nuit par exemple, des imperfections peuvent apparaître sur l'image.

Cochez l'option Réduction du bruit dans l'image sur l'écran Sélection du papier afin de réduire le bruit dans l'image et d'obtenir des photos imprimées aux couleurs plus vives.

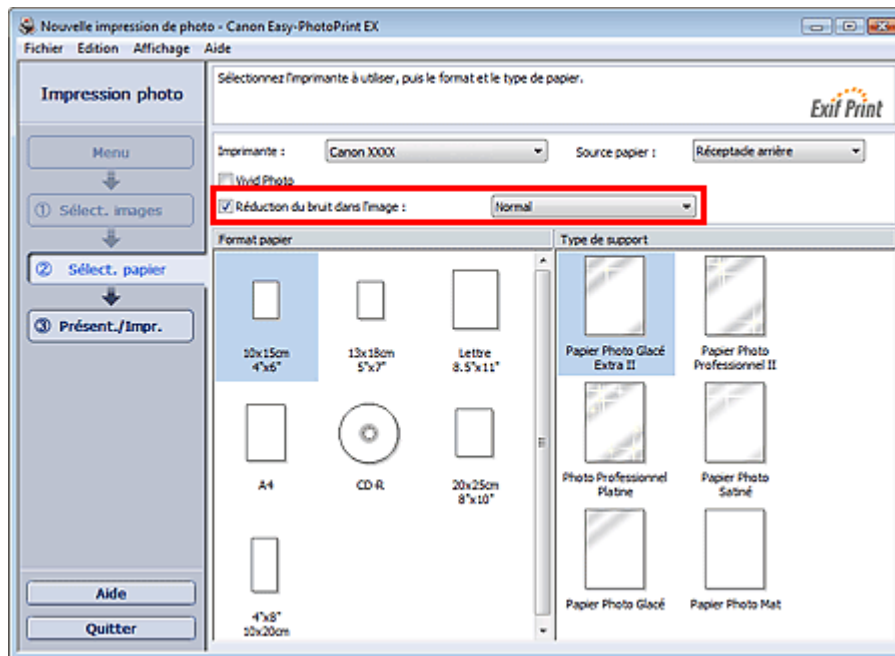

Important

- Cette fonction n'est pas disponible lorsque l'option Activer le profil ICC est sélectionnée sous l'onglet Avancé de la boîte de dialogue Préférences.

Remarque

- Si les imperfections sont importantes, remplacez Normal par Fort.
- L'effet de réduction du bruit s'applique uniquement au résultat d'impression. L'image originale ou l'image d'aperçu n'est pas affectée.

[Haut de la page](#)

Guide d'utilisation avancée

Guide d'utilisation avancée > Impression depuis un ordinateur > Impression avec les logiciels d'application fournis > Paramètres d'impression photo > Découpage des photos (Impression photo)

Easy-PhotoPrint EX



Découpage des photos (Impression photo)

Le découpage consiste à supprimer les parties inutiles de la photo en sélectionnant les parties à conserver.

Cliquez sur le bouton  (Découper une image) sur l'écran Présentation/Impression ou double-cliquez sur l'aperçu de l'image.

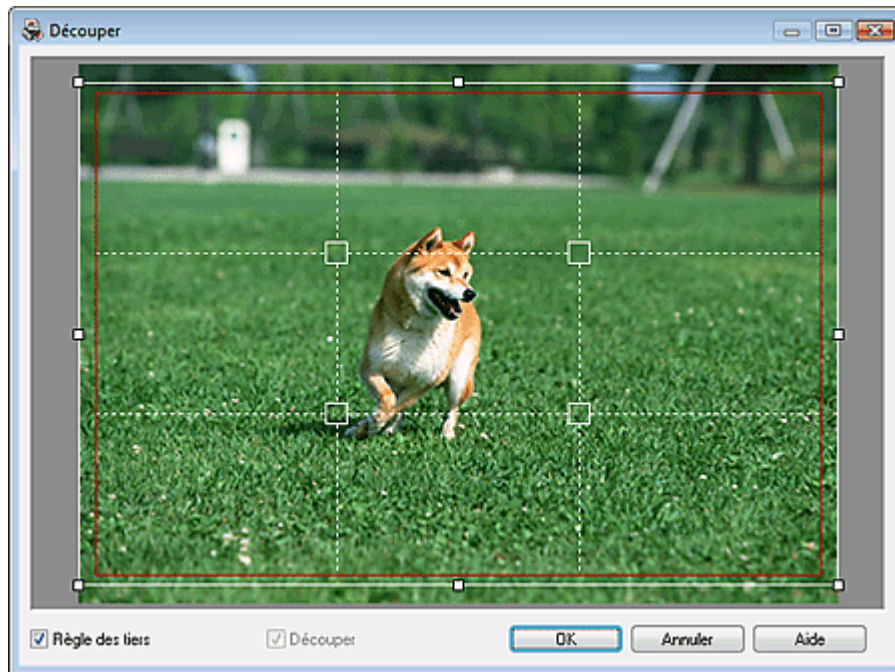

Placez le cadre blanc sur la partie à imprimer et cliquez sur OK.

Remarque

- Pour déplacer la zone de découpe, placez le curseur dans le cadre blanc et faites-le glisser. Faites glisser les lignes blanches pour agrandir/réduire la zone de découpe.
- Cochez la case Règle des tiers pour afficher les lignes blanches en pointillé. Pour créer une composition équilibrée, déplacez l'un des points d'intersection (carrés blancs) ou les lignes en pointillé sur le sujet principal de la photo.

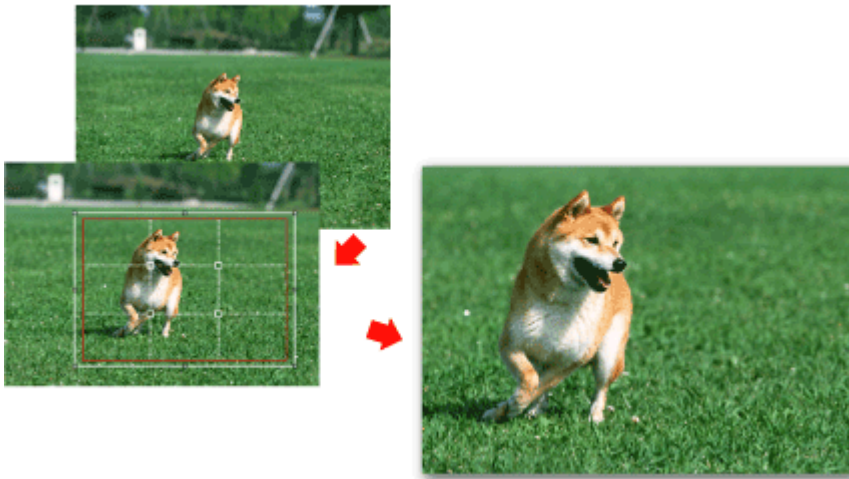

- L'effet de découpe s'applique uniquement au résultat d'impression. L'image d'origine n'est pas découpée.
- Consultez l'Aide pour en savoir plus sur la fenêtre Découper.

[Haut de la page ↕](#)

Guide d'utilisation avancée

Guide d'utilisation avancée > Impression depuis un ordinateur > Impression avec les logiciels d'application fournis > Paramètres d'impression photo > Impression des dates sur les photos (Impression photo)

Easy-PhotoPrint EX



Impression des dates sur les photos (Impression photo)

Pour imprimer sur la photo la date à laquelle elle a été prise, cliquez sur le bouton  (Paramètres de date) dans l'écran Présentation/Impression, puis activez la case à cocher Imprimer la date de la boîte de dialogue Paramètres de date.

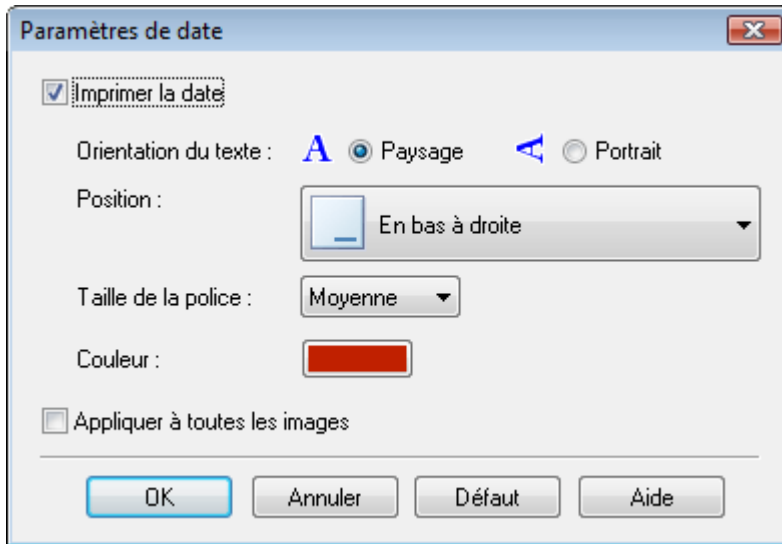

Paramètres de date

Imprimer la date

Orientation du texte : **A** Paysage Portrait

Position :  En bas à droite

Taille de la police : Moyenne

Couleur : 

Appliquer à toutes les images

OK Annuler Défaut Aide

Remarque

- La date est affichée selon le format de date abrégé (jj/mm/aaaa, etc.) défini dans votre système d'exploitation.
- Consultez l'Aide pour en savoir plus sur la configuration des dates.

[Haut de la page](#)

Guide d'utilisation avancée

Guide d'utilisation avancée > Impression depuis un ordinateur > Impression avec les logiciels d'application fournis > Paramètres d'impression photo > Impression de plusieurs photos sur une seule page

Easy-PhotoPrint EX



Impression de plusieurs photos sur une seule page

Vous pouvez imprimer plusieurs photos sur une seule page en sélectionnant une présentation à plusieurs photos sur l'écran Présentation/Impression.

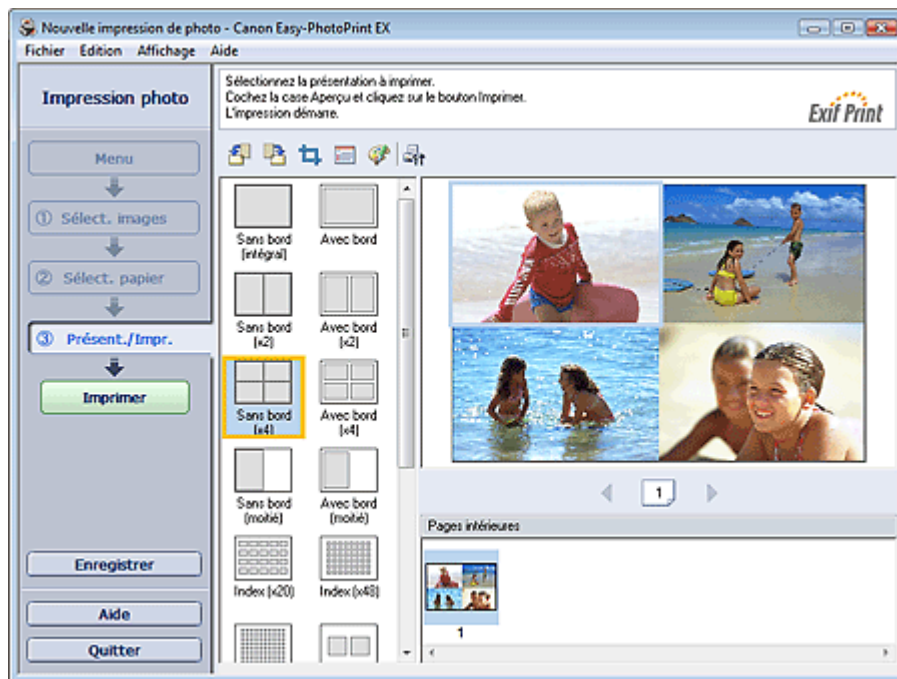

Remarque

- Pour plus de détails sur la sélection de photos, reportez-vous à la section suivante.
➔ [Sélection d'une photo](#)
- Le nombre de photos et la présentation peuvent varier selon le type de support sélectionné.
- Les photos sont disposées dans l'ordre suivant.
Exemple : Sans bord (x4)

1	3
2	4

- Vous pouvez changer l'ordre d'impression dans Ordre d'impression sous l'onglet Imprimer de la boîte de dialogue Préférences.
Vous pouvez sélectionner l'ordre d'impression Par date, Par nom ou Par sélection.
Pour afficher la boîte de dialogue Préférences, cliquez sur le bouton  (Paramètres) ou sélectionnez Préférences... dans le menu Fichier.

Guide d'utilisation avancée

Guide d'utilisation avancée > Impression depuis un ordinateur > Impression avec les logiciels d'application fournis > Paramètres d'impression photo > Impression d'un index

Easy-PhotoPrint EX



Impression d'un index

Vous pouvez imprimer un index des photos sélectionnées. Une impression d'index affiche les vignettes des photos sur une page. Il est utile pour la gestion de vos photos.

Pour imprimer un index, sélectionnez Index dans les présentations de l'écran Présentation/Impression.

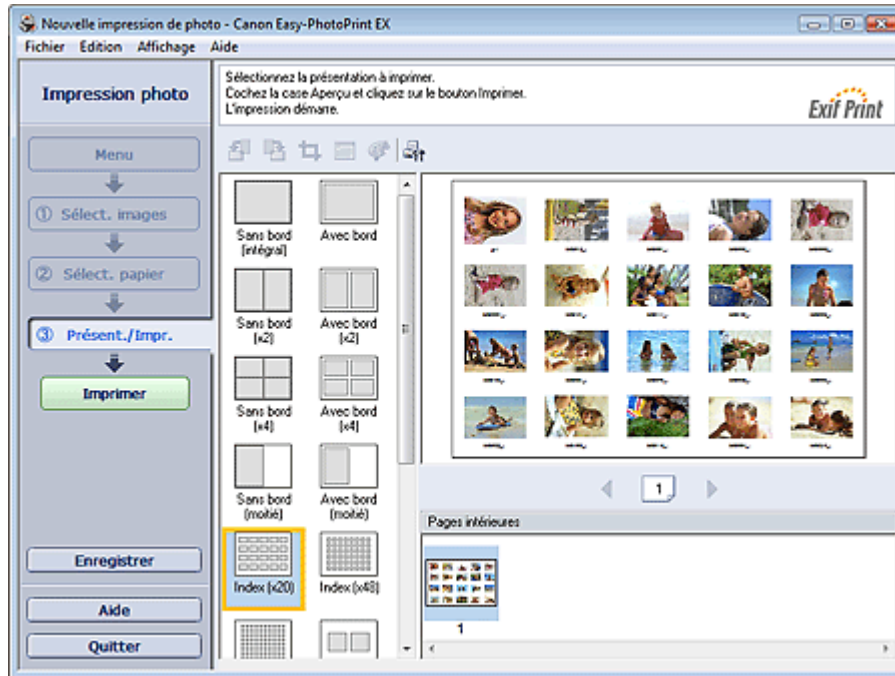

Important

- L'impression d'index est désactivée si vous avez sélectionné l'un des formats de papier suivants.
 - Carte de crédit
 - CD-R
- Il est possible d'imprimer jusqu'à 80 images sur une seule page.

Remarque

- Pour plus de détails sur la sélection de photos, reportez-vous à la section suivante.
 - ➔ Sélection d'une photo
- Les photos sont disposées dans l'ordre suivant.
Exemple: Index (x20)

1	2	3	4	5
6	7	8	9	10
11	12	13	14	15
16	17	18	19	20

- Vous pouvez changer l'ordre d'impression dans Ordre d'impression sous l'onglet Imprimer de la boîte de dialogue Préférences.
Vous pouvez sélectionner l'ordre d'impression Par date, Par nom ou Par sélection.
Pour afficher la boîte de dialogue Préférences, cliquez sur le bouton  (Paramètres) ou

sélectionnez Préférences... dans le menu Fichier.

[Haut de la page](#) ↕

Guide d'utilisation avancée

Guide d'utilisation avancée > Impression depuis un ordinateur > Impression avec les logiciels d'application fournis > Paramètres d'impression photo > Impression de photos d'identité (ID Photo Print)

Easy-PhotoPrint EX



Impression de photos d'identité (ID Photo Print)

Vous pouvez imprimer différentes photos d'identité.

Important

- La photo peut ne pas être valide comme photo d'identité officielle, selon son utilisation. Pour plus d'informations, contactez le destinataire de la photo.

Pour imprimer des photos d'identité, sélectionnez 10x15cm 4"x6" pour Format papier sur l'écran Sélection du papier, puis choisissez une présentation pour la photo d'identité parmi celles figurant sur l'écran Présentation/Impression.

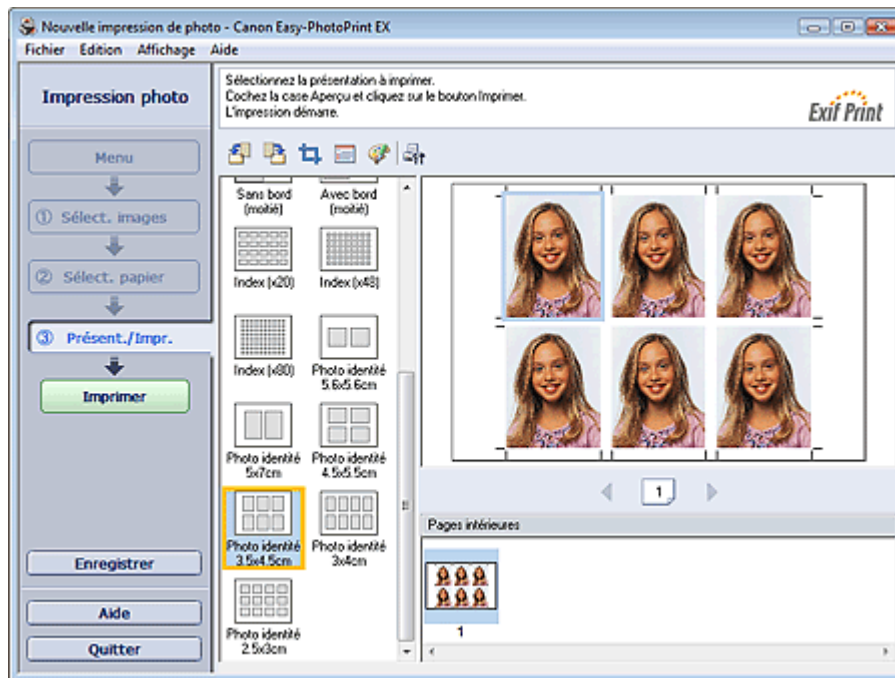

Remarque

- Pour plus de détails sur la sélection de photos, reportez-vous à la section suivante.
 - ➔ Sélection d'une photo
- Les photos sont disposées dans l'ordre suivant. Exemple : Photo identité 3,5x4,5cm

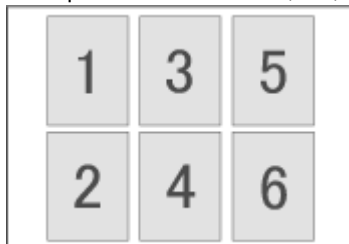

- Vous pouvez changer l'ordre d'impression dans Ordre d'impression sous l'onglet Imprimer de la boîte de dialogue Préférences. Vous pouvez sélectionner l'ordre d'impression Par date, Par nom ou Par sélection.

Pour afficher la boîte de dialogue Préférences, cliquez sur le bouton  (Paramètres) ou sélectionnez Préférences... dans le menu Fichier.

- Les photos d'identité peuvent uniquement être imprimées sur du papier 10x15cm 4"x6".
-

[Haut de la page](#) ↕

Guide d'utilisation avancée

Guide d'utilisation avancée > Impression depuis un ordinateur > Impression avec les logiciels d'application fournis > Paramètres d'impression photo > Impression des informations sur les photos

Easy-PhotoPrint EX



Impression des informations sur les photos

Vous pouvez imprimer la photo et les informations Exif côte à côte.

Pour les imprimer, sélectionnez Lettre 8.5"x11" ou A4 pour Format papier sur l'écran Sélection du papier, puis sélectionnez Infos d'image parmi les présentations figurant sur l'écran Présentation/Impression.

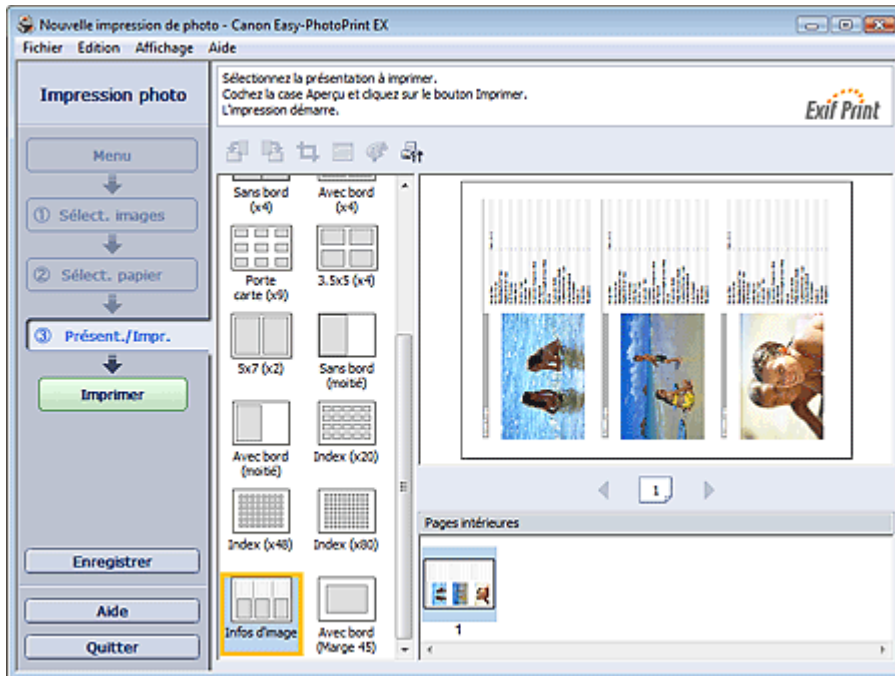

Remarque

- Pour plus de détails sur la sélection de photos, reportez-vous à la section suivante.
➔ [Sélection d'une photo](#)
- Cette fonction est uniquement disponible pour les formats de papier Lettre 8.5"x11" et A4.

[Haut de la page](#) ↕

Guide d'utilisation avancée

Guide d'utilisation avancée > Impression depuis un ordinateur > Impression avec les logiciels d'application fournis > Paramètres d'impression photo > Enregistrement des photos

Easy-PhotoPrint EX



Enregistrement des photos

Vous pouvez enregistrer les photos modifiées. Les informations relatives au découpage et à la présentation peuvent être enregistrées.

Cliquez sur Enregistrer sur l'écran Présentation/Impression.

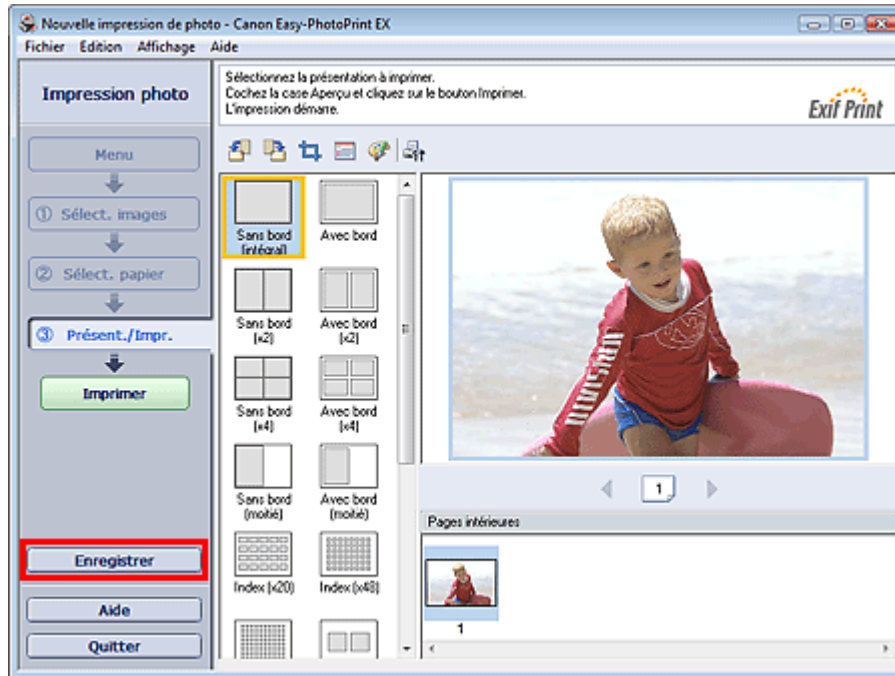

Lorsque la boîte de dialogue Enregistrer sous s'affiche, spécifiez l'emplacement d'enregistrement et le nom du fichier, puis cliquez sur Enregistrer.

Important

- Si vous modifiez un fichier enregistré puis l'enregistrez de nouveau, le fichier sera remplacé. Pour enregistrer de nouveau un fichier sous un nouveau nom ou dans un autre emplacement, sélectionnez Enregistrer sous... dans le menu Fichier et procédez à l'enregistrement.

Remarque

- Le bouton Enregistrer ne s'affiche pas sur l'écran Sélection des images ou Sélection du papier.

[Haut de la page](#)↑

Guide d'utilisation avancée

Guide d'utilisation avancée > Impression depuis un ordinateur > Impression avec les logiciels d'application fournis > Paramètres d'impression photo > Ouverture des fichiers enregistrés

Easy-PhotoPrint EX



Ouverture des fichiers enregistrés

Vous pouvez ouvrir les fichiers créés avec Easy-PhotoPrint EX.

1. Cliquez sur Bibliothèque sous Menu.

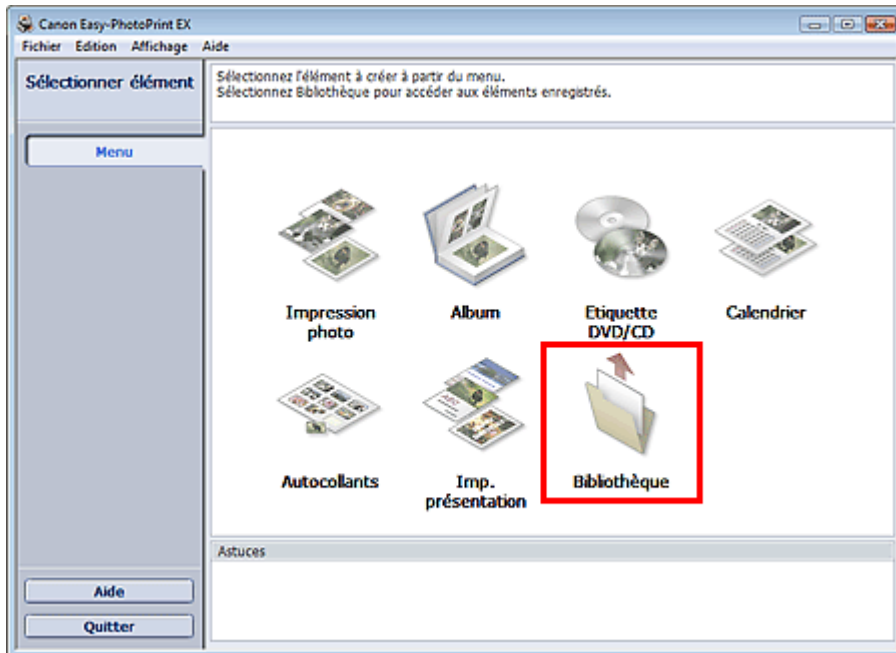

La boîte de dialogue Ouvrir apparaît.

Vous pouvez voir les fichiers créés et enregistrés avec Easy-PhotoPrint EX en affichant leurs icônes (uniquement sous Windows Vista) ou leurs miniatures.

Important

- Si l'édition 64 bits de Windows Vista ou Windows XP est utilisée, il est impossible d'afficher le contenu des fichiers dans l'Explorateur.

2. Sélectionnez le fichier à ouvrir et cliquez sur Ouvrir.

L'écran Présentation/Impression s'affiche.

Remarque

- Easy-PhotoPrint EX prend en charge le format (extension) de fichier suivant :
 - Fichier d'impression photo Easy-PhotoPrint EX (.el6)

3. Modifiez le fichier si nécessaire.

Remarque

- Vous pouvez ouvrir les fichiers créés avec Easy-PhotoPrint EX en utilisant l'une des méthodes suivantes, outre l'option Bibliothèque de Menu.
 - Double-cliquez ou cliquez sur le fichier.
 - Dans le menu Fichier, cliquez sur Ouvrir..., puis sélectionnez le fichier à modifier.
- Vous pouvez également ouvrir un fichier récemment utilisé en cliquant sur son nom répertorié dans

le menu Fichier.

[Haut de la page](#) ↕

Guide d'utilisation avancée

Guide d'utilisation avancée > Impression depuis un ordinateur > Impression avec les logiciels d'application fournis > Autres paramètres

Easy-PhotoPrint EX

Autres paramètres

- ➔ Modification de la présentation
- ➔ Modification de l'arrière-plan
- ➔ Ajout de photos
- ➔ Permutation des photos
- ➔ Remplacement des photos
- ➔ Modification de la position, de l'angle et de la taille des photos
- ➔ Découpage des photos
- ➔ Encadrement des photos
- ➔ Impression de dates sur les photos
- ➔ Ajout de commentaires aux photos
- ➔ Ajout de texte aux photos
- ➔ Enregistrement
- ➔ Définition des jours fériés
- ➔ Définition de l'affichage du calendrier
- ➔ Ouverture des fichiers enregistrés

[Haut de la page](#) ↕

Guide d'utilisation avancée

Guide d'utilisation avancée > Impression depuis un ordinateur > Impression avec les logiciels d'application fournis > Autres paramètres > Modification de la présentation

Easy-PhotoPrint EX



Modification de la présentation

Vous pouvez changer la présentation de chaque page indépendamment les unes des autres.

Sélectionnez la page dont vous souhaitez changer la présentation sur l'écran Edition, puis cliquez sur le

bouton  (Modifier la présentation).

Sélectionnez la présentation à utiliser dans la boîte de dialogue Modifier la présentation et cliquez sur OK.

Album

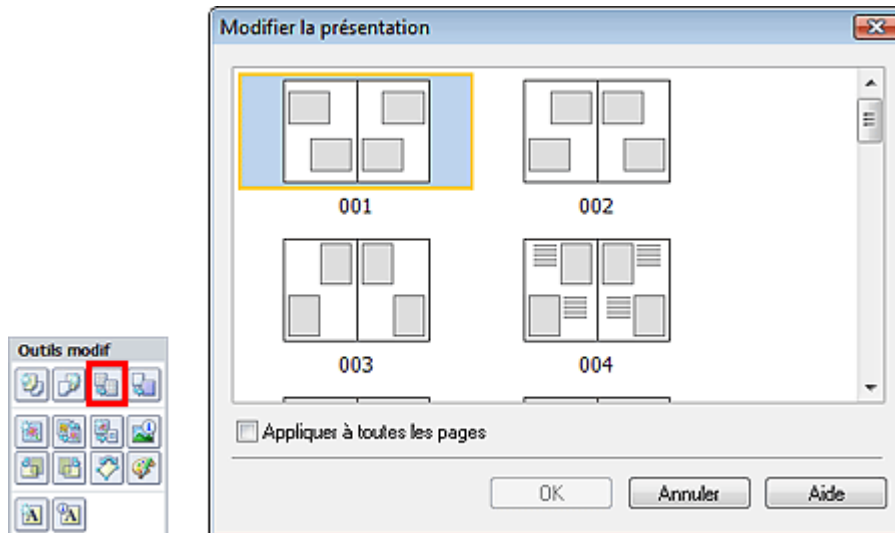

Important

- Si la nouvelle présentation possède un nombre de cadres par page différent de celle d'origine, deux cas de figure se présentent :
 - La nouvelle présentation comporte plus de cadres. : Les images sont déplacées sur les pages suivantes pour remplir tous les cadres de la nouvelle présentation.
 - La nouvelle présentation comporte moins de cadres. : Les pages de la nouvelle présentation seront ajoutées pour que toutes les images de la présentation d'origine figurent dans la nouvelle.
- Si vous remplacez la présentation actuelle de la couverture avant ou arrière par une présentation qui comporte moins de cadres, toute image ne pouvant figurer sur la nouvelle présentation sera supprimée, en commençant par la dernière image ajoutée à la page de la présentation précédente.

Remarque

- Les présentations disponibles varient en fonction du Format papier, de l'Orientation ou du type de page sélectionné (couverture avant, pages intérieures ou couverture arrière).
- Cochez la case Appliquer à toutes les pages pour remplacer la présentation de toutes les pages par celle que vous avez sélectionnée.

Calendrier

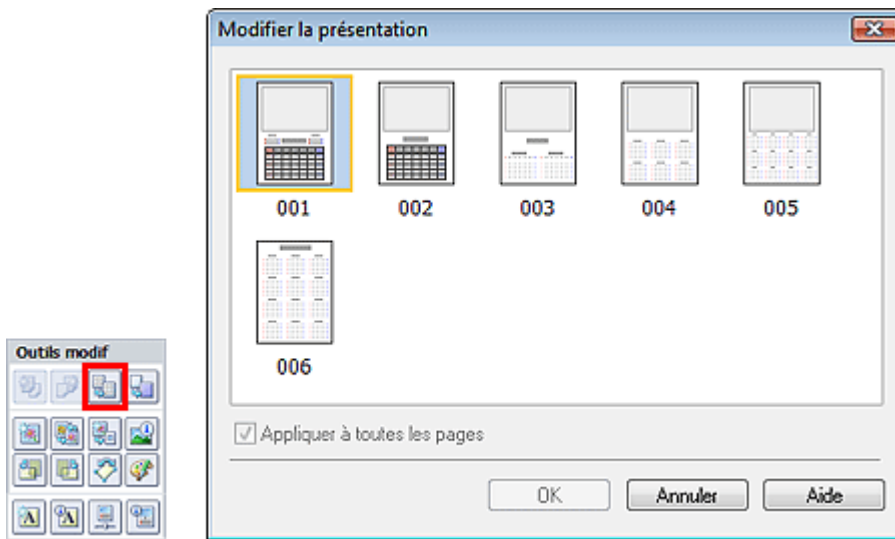

► Important

- La présentation de toutes les pages est remplacée par celle sélectionnée.
- Toutes les images qui ne peuvent pas figurer sur la nouvelle présentation sont rassemblées sur la dernière page.

📖 Remarque

- Les présentations disponibles peuvent varier en fonction du Format papier et de l'Orientation.

Imp. présentation

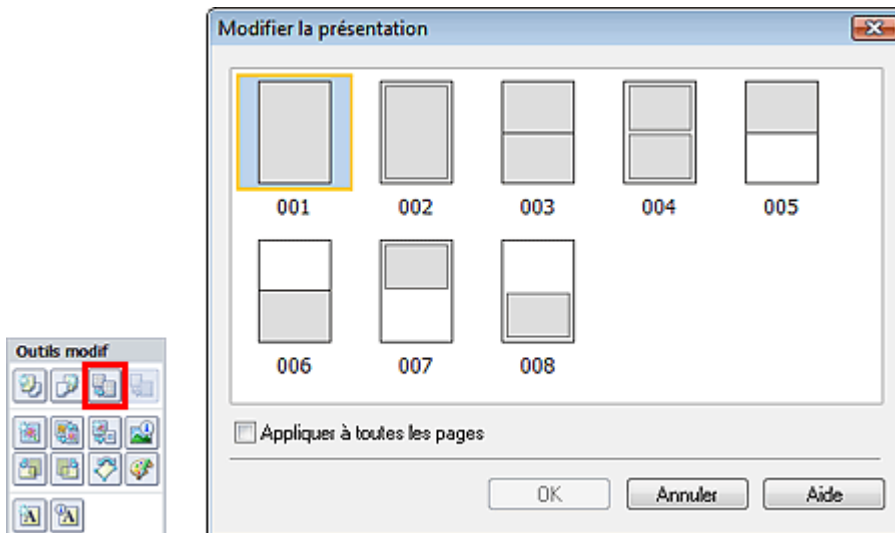

► Important

- Si la nouvelle présentation possède un nombre de cadres par page différent de celle d'origine, deux cas de figure se présentent :

La nouvelle présentation comporte plus de cadres.	: Les images sont déplacées sur les pages suivantes pour remplir tous les cadres de la nouvelle présentation.
La nouvelle présentation comporte moins de cadres.	: Les pages de la nouvelle présentation seront ajoutées pour que toutes les images de la présentation d'origine figurent dans la nouvelle.

📖 Remarque

- Les présentations disponibles peuvent varier en fonction du Format papier et de l'Orientation.
- Cochez la case Appliquer à toutes les pages pour remplacer la présentation de toutes les pages par celle que vous avez sélectionnée.

[Haut de la page](#) ↕

Guide d'utilisation avancée

Guide d'utilisation avancée > Impression depuis un ordinateur > Impression avec les logiciels d'application fournis > Autres paramètres > Modification de l'arrière-plan

Easy-PhotoPrint EX



Modification de l'arrière-plan

Vous pouvez modifier l'arrière-plan de chacune des pages.

Important

- Vous ne pouvez pas modifier l'arrière-plan d'une Impression photo, d'Autocollants ou d'une Imp. présentation.

Cliquez sur Arrière-plan... dans l'écran Configuration de la page ou sélectionnez la page dont vous souhaitez modifier l'arrière-plan sur l'écran Edition, puis cliquez sur  (Modifier l'arrière-plan).

Remarque

- Les écrans d'impression de l'album sont utilisés à titre d'exemples dans les descriptions suivantes. Ces écrans peuvent varier en fonction de ce que vous créez.

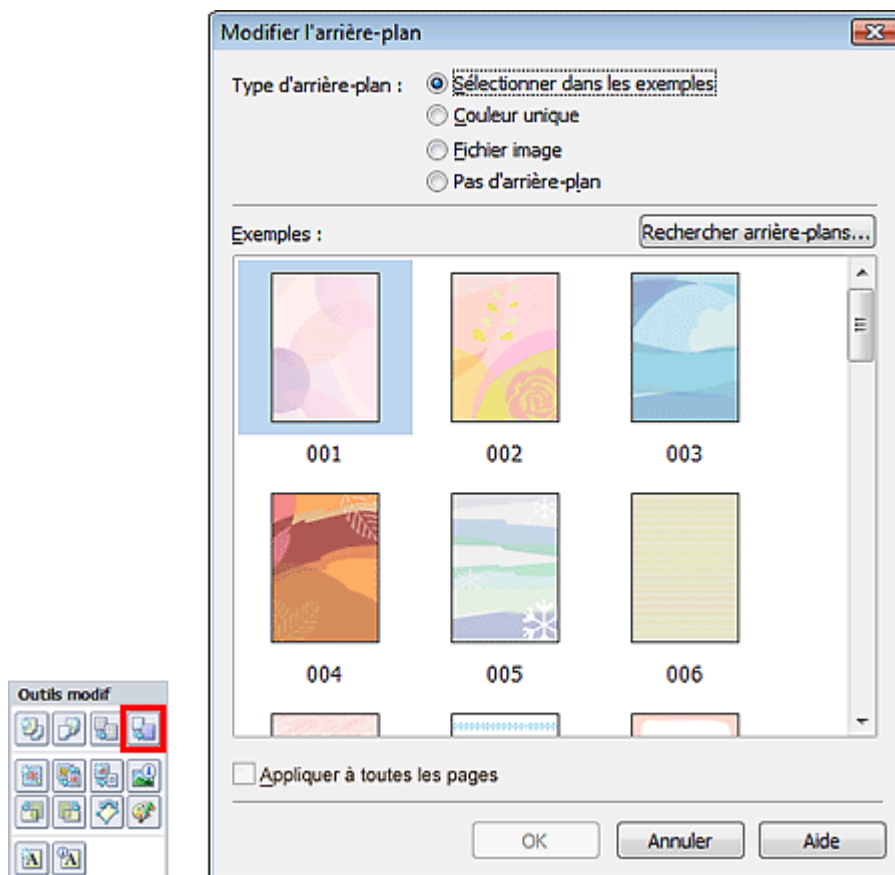

Sélectionnez le type d'arrière-plan à utiliser dans la boîte de dialogue Modifier l'arrière-plan.

Si l'option Sélectionner dans les exemples est sélectionnée

Sélectionnez l'image à utiliser dans Exemples et cliquez sur OK.

Remarque

- L'option Sélectionner dans les exemples s'affiche uniquement lorsque Album a été sélectionné.

- Outre les arrière-plans enregistrés dans l'application, différents arrière-plans sont disponibles sur notre site Web.
Cliquez sur Rechercher les arrière-plans... pour accéder au site Web Canon à partir duquel vous pouvez télécharger gratuitement d'autres ressources.
 - Il est nécessaire de disposer d'une connexion Internet pour accéder au site Web. Frais de connexion à Internet applicables.
 - Il se peut que cette fonction ne soit pas disponible dans certaines régions.
 - Quittez Easy-PhotoPrint EX avant d'installer les arrière-plans.

Si l'option Couleur unique est sélectionnée

Sélectionnez la couleur que vous souhaitez utiliser dans Couleur standard ou Couleur personnalisée, puis cliquez sur OK.

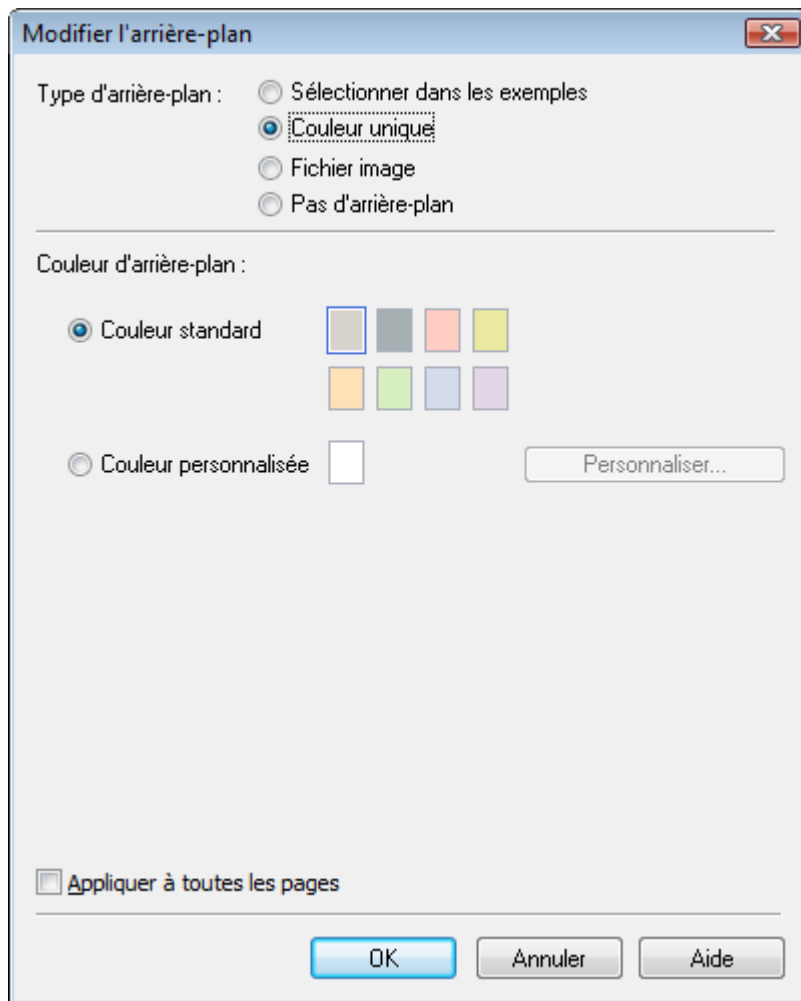

Si l'option Fichier image est sélectionnée

Définissez Chemin du fichier image et Agencement de l'image, puis cliquez sur OK.

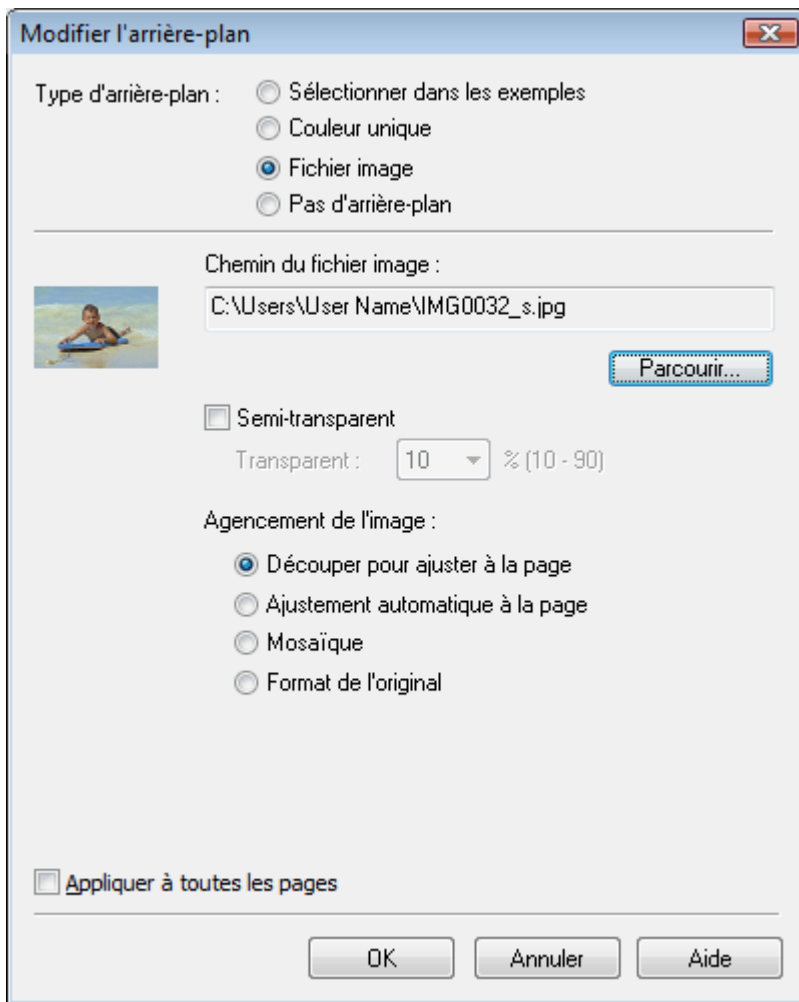

Remarque

- Consultez l'Aide pour savoir comment définir la couleur de l'arrière-plan dans la boîte de dialogue Modifier l'arrière-plan.

[Haut de la page](#)↕

Guide d'utilisation avancée

Guide d'utilisation avancée > Impression depuis un ordinateur > Impression avec les logiciels d'application fournis > Autres paramètres > Ajout de photos

Easy-PhotoPrint EX



Ajout de photos

Vous pouvez ajouter des images sur des pages.

Sélectionnez la page sur laquelle vous souhaitez ajouter des photos dans l'écran Edition et cliquez sur

le bouton  (Ajouter une image).

Remarque

- Les écrans d'impression de l'album sont utilisés à titre d'exemples dans les descriptions suivantes. Ces écrans peuvent varier en fonction de ce que vous créez.

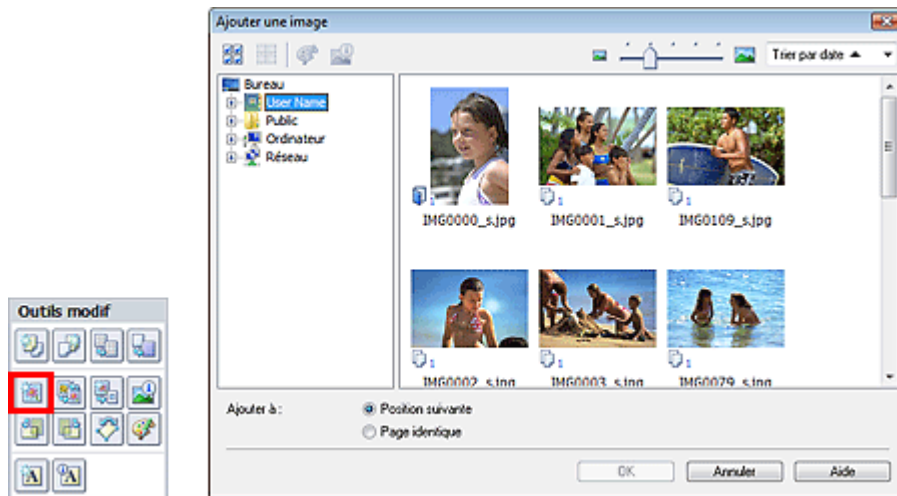

Sélectionnez le dossier où se trouve l'image à ajouter dans l'arborescence figurant sur la gauche de la boîte de dialogue Ajouter une image, puis sélectionnez l'image à ajouter dans la fenêtre des vignettes, à droite.

Remarque

- Cliquez sur une image pour la sélectionner (l'arrière-plan devient bleu) ou la désélectionner (l'arrière-plan devient blanc). Vous pouvez également sélectionner plusieurs images.

Sélectionnez une option pour Ajouter à et cliquez sur OK.

Important

- Il est possible d'ajouter simultanément jusqu'à 20 images sur une seule page.
- La même image peut être ajoutée jusqu'à 99 fois sur l'ensemble des pages.
- Vous ne pouvez pas ajouter simultanément deux ou plusieurs images identiques. Ajoutez-les les unes après les autres.
- Si le nombre de pages augmente suite à l'ajout de pages, vous ne pouvez pas ajouter d'images au-delà de la page 400.

Remarque

- Vous pouvez sélectionner toutes les images en même temps ou modifier la taille de l'affichage et l'ordre des vignettes dans la boîte de dialogue Ajouter une image. Consultez l'Aide pour en savoir plus.

Guide d'utilisation avancée

Guide d'utilisation avancée > Impression depuis un ordinateur > Impression avec les logiciels d'application fournis > Autres paramètres > Permutation des photos

Easy-PhotoPrint EX



Permutation des photos

Vous pouvez permuter des images.



Cliquez sur le bouton (Permuter la position des images) dans l'écran Edition.

Remarque

- Les écrans d'impression de l'album sont utilisés à titre d'exemples dans les descriptions suivantes. Ces écrans peuvent varier en fonction de ce que vous créez.



Sélectionnez les images source et cible que vous souhaitez permuter, puis cliquez sur Permuter.

Lorsque vous avez permuté toutes les images souhaitées, cliquez sur Revenir à l'édition.

[Haut de la page](#)

Guide d'utilisation avancée

Guide d'utilisation avancée > Impression depuis un ordinateur > Impression avec les logiciels d'application fournis > Autres paramètres > Remplacement des photos

Easy-PhotoPrint EX



Remplacement des photos

Vous pouvez remplacer une image par une autre.

Sélectionnez l'image à remplacer dans l'écran Edition, puis cliquez sur le bouton  (Remplacer l'image sélectionnée).

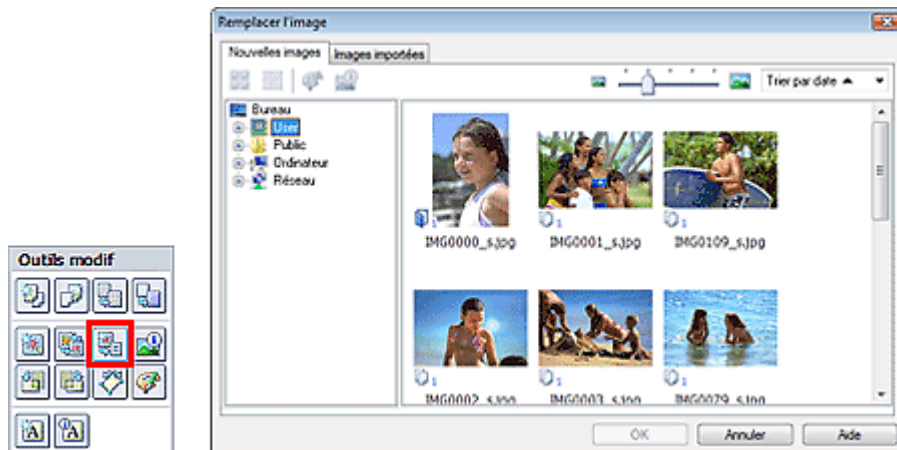

Sélectionnez le dossier contenant l'image de remplacement dans l'arborescence figurant sur la gauche de la boîte de dialogue Remplacer l'image.

Sélectionnez l'image à remplacer dans la fenêtre des vignettes à droite de l'écran et cliquez sur OK.

Si vous souhaitez sélectionner des images déjà importées, cliquez sur l'onglet Images importées, sélectionnez l'image à remplacer dans la fenêtre des vignettes et cliquez sur OK.

Important

- Vous ne pouvez sélectionner qu'une seule image dans la boîte de dialogue Remplacer l'image.

Remarque

- Si vous sélectionnez plusieurs images sur l'écran Edition et si vous utilisez la fonction de remplacement, toutes les images sélectionnées sur cet écran seront remplacées par l'image sélectionnée dans la boîte de dialogue Remplacer l'image.
- Lors d'un remplacement, les paramètres suivants de l'ancienne image sont appliqués à la nouvelle.
 - Position
 - Taille
 - Cadre
 - Position et taille de la date
 Le découpage et l'orientation de l'image ne sont pas appliqués.
- Vous pouvez modifier la taille de l'affichage et l'ordre des vignettes dans la boîte de dialogue Remplacer l'image. Consultez l'Aide pour en savoir plus.

Guide d'utilisation avancée

Guide d'utilisation avancée > Impression depuis un ordinateur > Impression avec les logiciels d'application fournis > Autres paramètres > Modification de la position, de l'angle et de la taille des photos

Easy-PhotoPrint EX



Modification de la position, de l'angle et de la taille des photos

Vous pouvez ajuster la position, l'angle et la taille des images.

Sélectionnez l'image dont vous souhaitez modifier la position ou la taille dans l'écran Edition et cliquez

sur  (Modifier l'image) ou double-cliquez sur l'image.

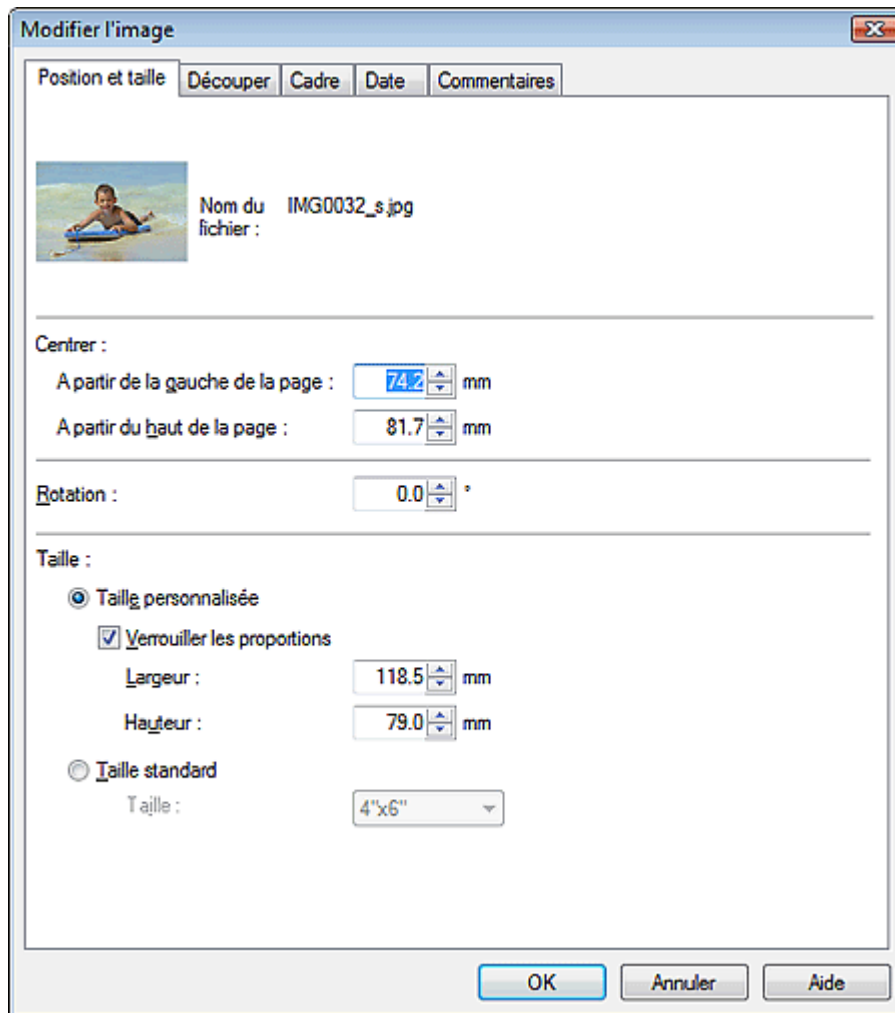

Définissez les options Centrer, Rotation et Taille, puis cliquez sur OK.

Remarque

- Vous pouvez également modifier la position et la taille d'une image en la faisant glisser sur l'écran Edition.
- Sélectionnez une image dans l'écran Edition, puis cliquez sur le bouton  (Rotation libre) et faites glisser un coin de l'image pour la faire pivoter.
- Consultez l'Aide pour en savoir plus sur la position et la taille des images.

Guide d'utilisation avancée

Guide d'utilisation avancée > Impression depuis un ordinateur > Impression avec les logiciels d'application fournis > Autres paramètres > Découpage des photos

Easy-PhotoPrint EX



Découpage des photos

Le découpage d'une image consiste à supprimer les parties inutiles de cette image en sélectionnant les parties à conserver.

Sélectionnez l'image à découper dans l'écran Edition et cliquez sur le bouton  (Modifier l'image) ou double-cliquez sur l'image.

Cliquez sur l'onglet Découper dans la boîte de dialogue Modifier l'image.



Faites glisser les carrés blancs sur l'image pour modifier la zone à découper, puis cliquez sur OK.

Remarque

- Consultez l'Aide pour en savoir plus sur le découpage.

Guide d'utilisation avancée

Guide d'utilisation avancée > Impression depuis un ordinateur > Impression avec les logiciels d'application fournis > Autres paramètres > Encadrement des photos

Easy-PhotoPrint EX



Encadrement des photos

Vous pouvez ajouter des cadres aux images.

Important

- Vous ne pouvez pas ajouter de cadres aux images d'une Impression photo, d'Autocollants ou d'une Imp. présentation.

Sélectionnez l'image à encadrer dans l'écran Edition et cliquez sur le bouton  (Modifier l'image) ou double-cliquez sur l'image.

Cliquez sur l'onglet Cadre dans la boîte de dialogue Modifier l'image.



Sélectionnez le cadre à utiliser dans Cadres et cliquez sur OK.

Important

- Vous ne pouvez pas imprimer les dates sur des photos encadrées.

Remarque

- Cochez la case Appliquer à toutes les images de la page pour encadrer toutes les images d'une page à la fois.
- Outre les cadres enregistrés dans l'application, différents autres cadres sont disponibles sur notre site Web.

Cliquez sur Rechercher les cadres... pour accéder au site Web Canon à partir duquel vous pouvez télécharger gratuitement d'autres ressources.

- Il est nécessaire de disposer d'une connexion Internet pour accéder au site Web. Frais de connexion à Internet applicables.
 - Il se peut que cette fonction ne soit pas disponible dans certaines régions.
 - Quittez Easy-PhotoPrint EX avant d'installer les cadres.
 - L'option Rechercher les cadres... s'affiche uniquement lorsque Album a été sélectionné.
 - Consultez l'Aide pour en savoir plus sur les cadres.
-

[Haut de la page](#) ↕

Guide d'utilisation avancée

Guide d'utilisation avancée > Impression depuis un ordinateur > Impression avec les logiciels d'application fournis > Autres paramètres > Impression de dates sur les photos

Easy-PhotoPrint EX



Impression de dates sur les photos

Vous pouvez imprimer les dates sur vos images.

Sélectionnez l'image sur laquelle vous souhaitez imprimer la date dans l'écran Edition et cliquez sur le

bouton  (Modifier l'image) ou double-cliquez sur l'image.

Cliquez sur l'onglet Date dans la boîte de dialogue Modifier l'image.

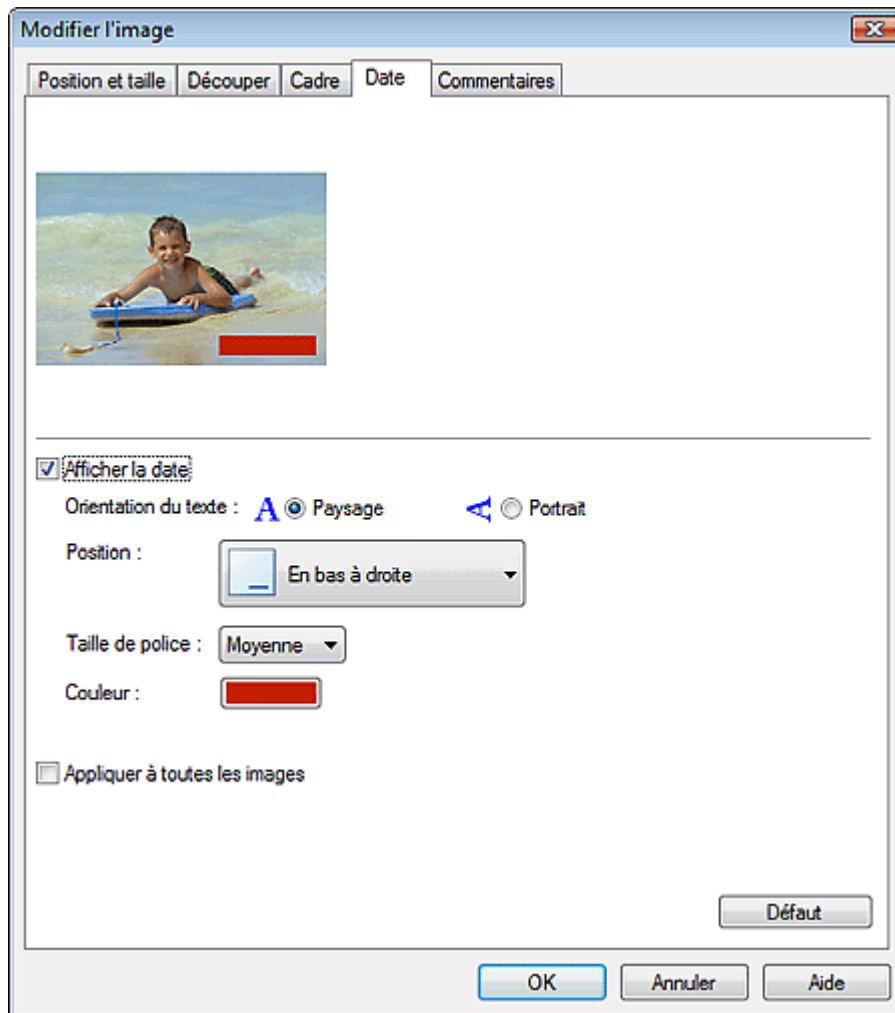

Cochez la case Afficher la date.

Définissez les options Orientation du texte, Position, Format de police et Couleur, puis cliquez sur OK.

Important

- Vous ne pouvez pas imprimer les dates sur des images encadrées.

Remarque

- La date est affichée selon le format de date abrégé (jj/mm/aaaa, etc.) défini dans votre système d'exploitation.
- Consultez l'Aide pour en savoir plus sur la configuration des dates.

[Haut de la page](#) ↗

Guide d'utilisation avancée

Guide d'utilisation avancée > Impression depuis un ordinateur > Impression avec les logiciels d'application fournis > Autres paramètres > Ajout de commentaires aux photos

Easy-PhotoPrint EX



Ajout de commentaires aux photos

Vous pouvez ajouter des commentaires à vos images et les afficher dans l'album. Le nom de la photo, la date de la prise de vue et les commentaires sont affichés (de haut en bas) dans la zone de commentaire.



Important

- Vous ne pouvez pas ajouter de commentaires à une Impression photo, un Calendrier, des Autocollants ou une Imp. présentation.

Sélectionnez l'image sur laquelle vous souhaitez ajouter un commentaire dans l'écran Edition et cliquez

sur le bouton  (Modifier l'image) ou double-cliquez sur l'image.

Cliquez sur l'onglet Commentaires dans la boîte de dialogue Modifier l'image.

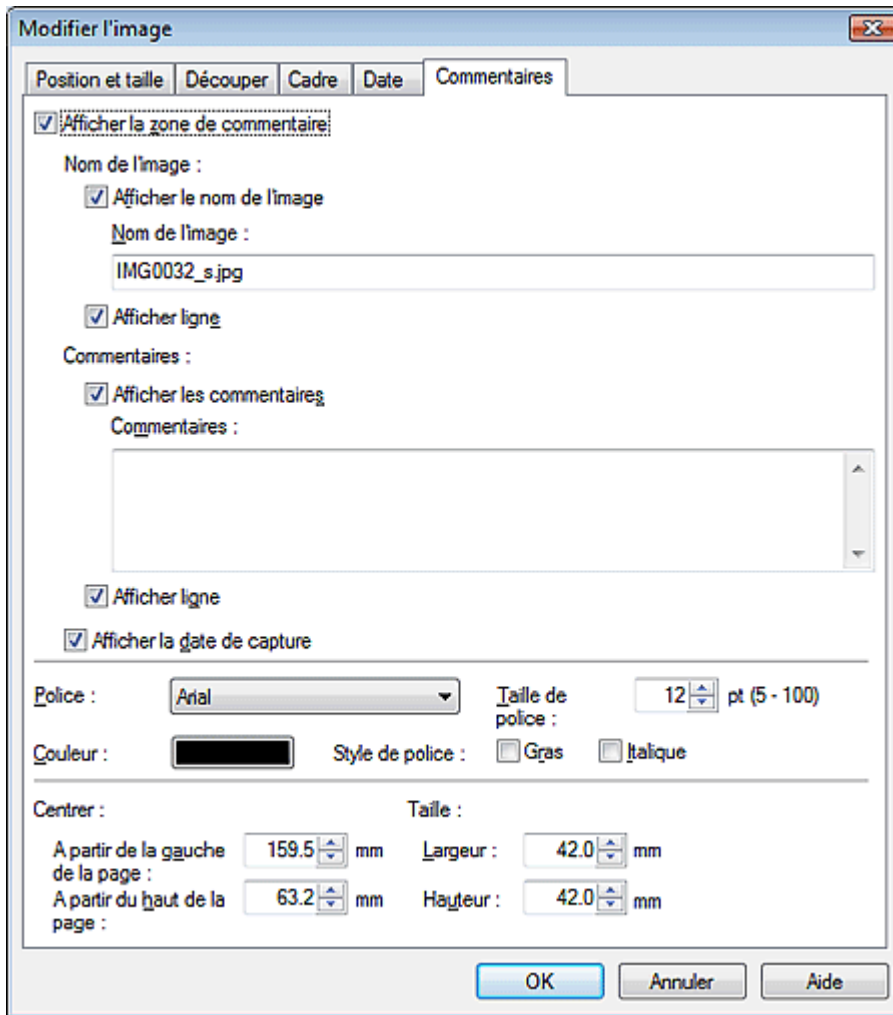

Cochez la case Afficher la zone de commentaire.

Cochez les cases des éléments à afficher et saisissez les commentaires.

Définissez la taille et la couleur de la police, ainsi que la position des commentaires, etc., puis cliquez sur OK.

Remarque

- Consultez l'Aide pour en savoir plus sur les commentaires.

Guide d'utilisation avancée

Guide d'utilisation avancée > Impression depuis un ordinateur > Impression avec les logiciels d'application fournis > Autres paramètres > Ajout de texte aux photos

Easy-PhotoPrint EX



Ajout de texte aux photos

Vous pouvez ajouter du texte à des photos.



Cliquez sur le bouton (Ajouter du texte) dans l'écran Edition, puis faites glisser la souris sur la zone dans laquelle vous souhaitez ajouter le texte.

Remarque

- Les écrans d'impression de l'album sont utilisés à titre d'exemples dans les descriptions suivantes. Ces écrans peuvent varier en fonction de ce que vous créez.

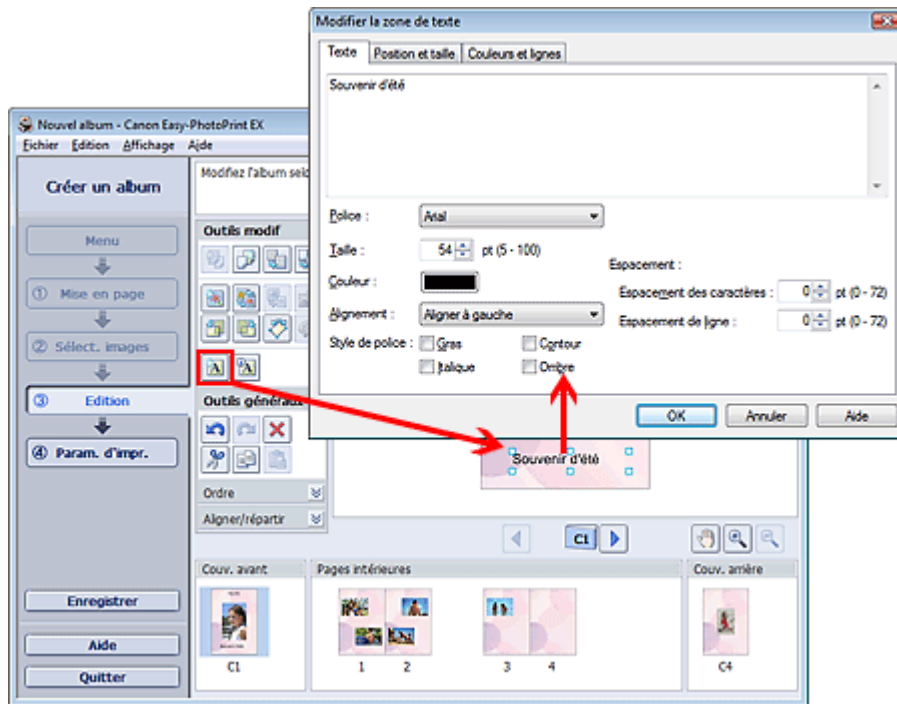

Sélectionnez l'onglet Texte dans la boîte de dialogue Modifier la zone de texte et saisissez le texte.

Remarque

- La boîte de dialogue Modifier la zone de texte permet de modifier la position, l'angle et la taille du texte. Vous pouvez également définir la couleur et la ligne de la zone de texte. Consultez l'Aide pour en savoir plus.
- Pour modifier le texte entré, sélectionnez-le et cliquez sur (Modifier la zone de texte). La boîte de dialogue Modifier la zone de texte s'affiche. Vous pouvez modifier le texte.

Guide d'utilisation avancée

Guide d'utilisation avancée > Impression depuis un ordinateur > Impression avec les logiciels d'application fournis > Autres paramètres > Enregistrement

Easy-PhotoPrint EX



Enregistrement

Vous pouvez enregistrer les éléments modifiés.

Cliquez sur Enregistrer sur l'écran Edition ou Paramètres d'impression.

Remarque

- Les écrans d'impression de l'album sont utilisés à titre d'exemples dans les descriptions suivantes. Ces écrans peuvent varier en fonction de ce que vous créez.

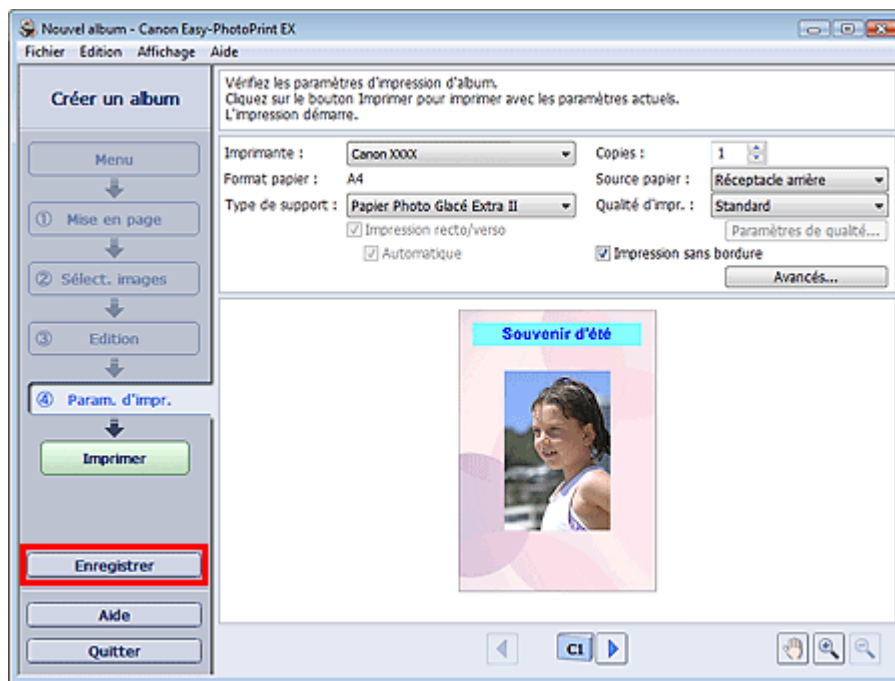

Lorsque la boîte de dialogue Enregistrer s'affiche, spécifiez l'emplacement d'enregistrement et le nom du fichier, puis cliquez sur Enregistrer.

Important

- Si vous modifiez un fichier enregistré puis l'enregistrez de nouveau, le fichier sera remplacé. Pour enregistrer de nouveau un fichier sous un nouveau nom ou dans un autre emplacement, sélectionnez Enregistrer sous... dans le menu Fichier et procédez à l'enregistrement.

Remarque

- Le bouton Enregistrer ne s'affiche pas sur l'écran Configuration de la page ou Sélection des images.

[Haut de la page](#) 

Guide d'utilisation avancée

Guide d'utilisation avancée > Impression depuis un ordinateur > Impression avec les logiciels d'application fournis > Autres paramètres > Définition des jours fériés

Easy-PhotoPrint EX



Définition des jours fériés

Vous pouvez ajouter des jours fériés à votre calendrier.

Cliquez sur Définir jours fériés... dans l'écran Configuration de la page de Calendrier, ou cliquez sur le



bouton (Définir la période/le jour férié) dans l'écran Edition, puis cliquez sur Définir jours fériés... dans la boîte de dialogue Paramètres généraux de calendrier pour afficher la boîte de dialogue Paramètres de jour férié.

Date	Nom du jour férié	Définir
------	-------------------	---------

Pour ajouter un jour férié, cliquez sur Ajouter.... La boîte de dialogue Ajouter/modifier un jour férié apparaît. Pour modifier un jour férié enregistré, sélectionnez-le et cliquez sur Modifier....

Pour supprimer un jour férié, sélectionnez-le et cliquez sur Supprimer. Pour supprimer tous les jours fériés enregistrés dans la période couverte par votre calendrier, cliquez sur Effacer.

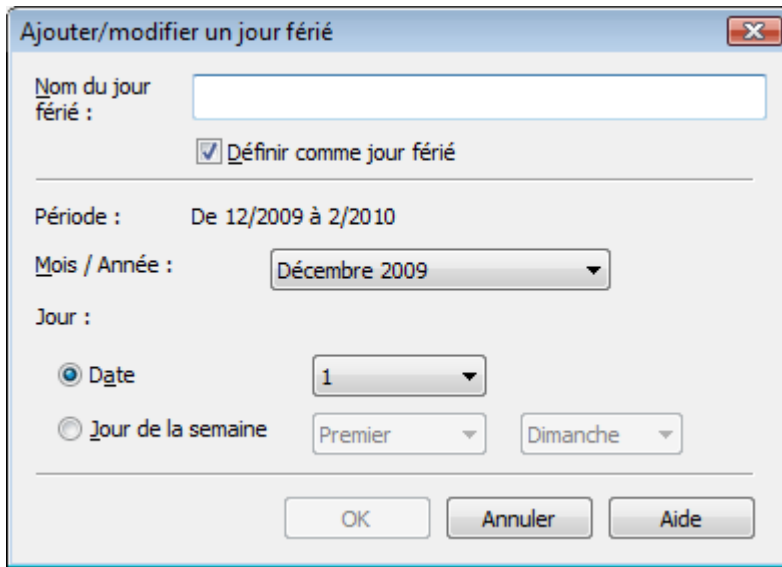

Ajouter/modifier un jour férié

Nom du jour férié :

Définir comme jour férié

Période : De 12/2009 à 2/2010

Mois / Année :

Jour :

Date

Jour de la semaine

Saisissez le nom dans Nom du jour férié et indiquez la date.

Cochez la case Définir comme jour férié pour afficher ce jour comme férié dans votre calendrier.

Remarque

- Consultez l'Aide pour en savoir plus sur les différentes boîtes de dialogue.

[Haut de la page](#)

Guide d'utilisation avancée

Guide d'utilisation avancée > Impression depuis un ordinateur > Impression avec les logiciels d'application fournis > Autres paramètres > Définition de l'affichage du calendrier

Easy-PhotoPrint EX



Définition de l'affichage du calendrier

Vous pouvez personnaliser l'affichage du calendrier (polices, lignes, couleurs, position, taille, etc.).

Cliquez sur Paramètres... dans l'écran Configuration de la page du Calendrier, ou sélectionnez un

calendrier dans l'écran Edition, puis cliquez sur le bouton  (Configurer le calendrier) pour afficher la boîte de dialogue Paramètres de calendrier.

Important

- L'onglet Position et format s'affiche uniquement lorsque la boîte de dialogue Paramètres de calendrier est ouverte à partir de l'écran Edition.

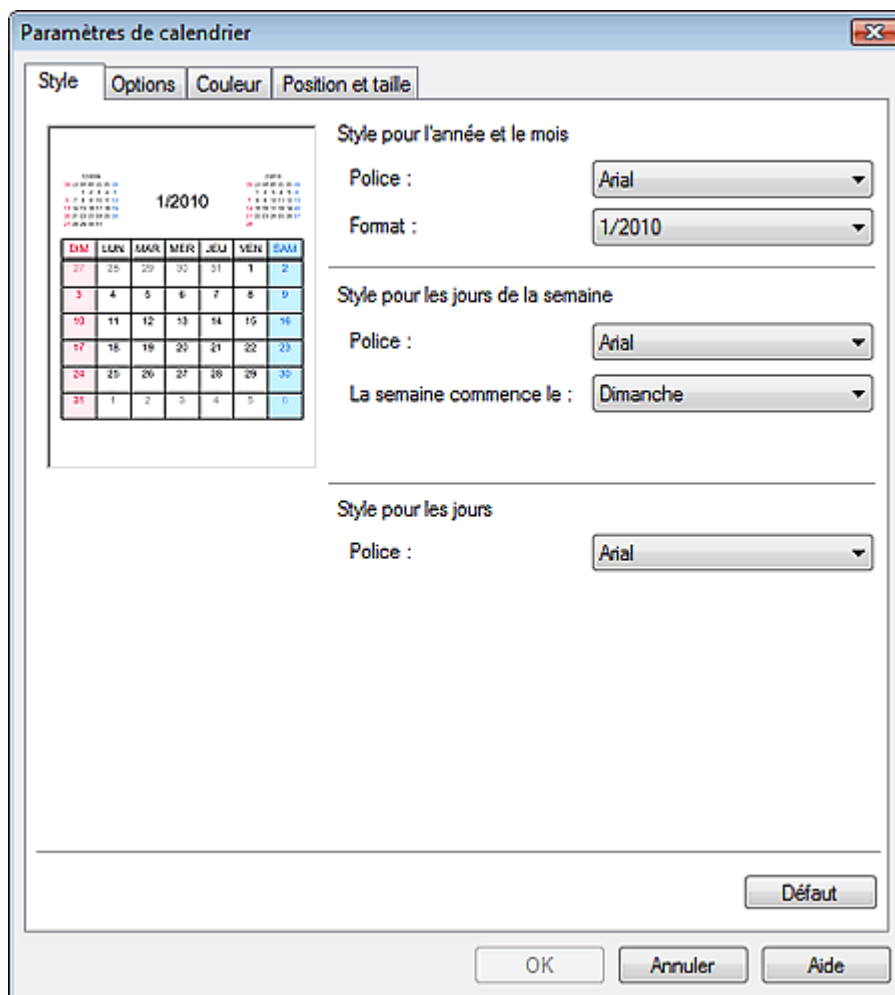

Paramètres de calendrier

Style Options Couleur Position et taille

Style pour l'année et le mois

Police : Arial

Format : 1/2010

Style pour les jours de la semaine

Police : Arial

La semaine commence le : Dimanche

Style pour les jours

Police : Arial

Défaut

OK Annuler Aide

Remarque

- Consultez l'Aide pour en savoir plus sur la boîte de dialogue Paramètres de calendrier.

Guide d'utilisation avancée

Guide d'utilisation avancée > Impression depuis un ordinateur > Impression avec les logiciels d'application fournis > Autres paramètres > Ouverture des fichiers enregistrés

Easy-PhotoPrint EX



Ouverture des fichiers enregistrés

Vous pouvez ouvrir les fichiers créés avec Easy-PhotoPrint EX.

1. Cliquez sur Bibliothèque sous Menu.

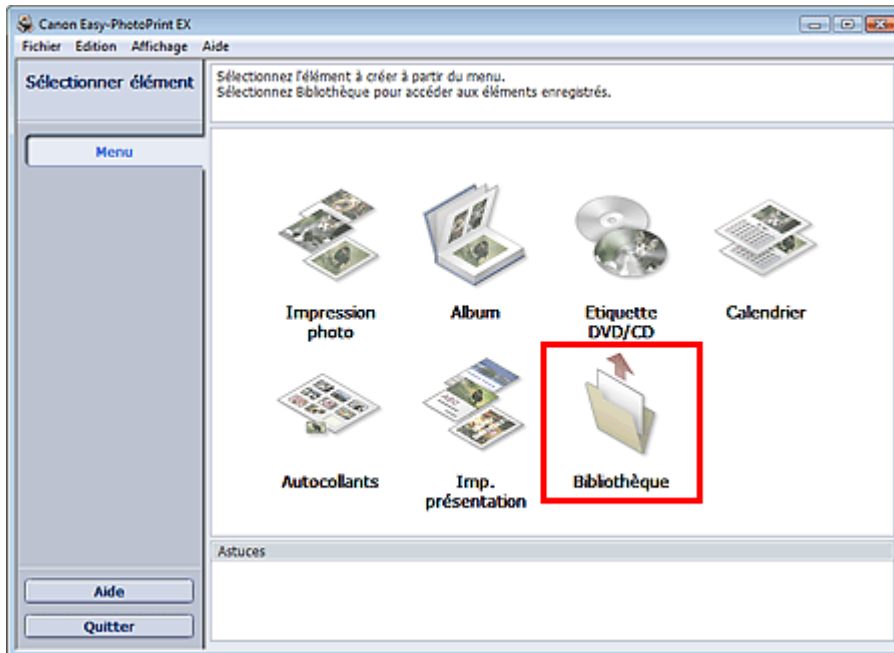

La boîte de dialogue Ouvrir apparaît.

Vous pouvez voir les fichiers créés et enregistrés avec Easy-PhotoPrint EX en affichant leurs icônes (uniquement sous Windows Vista) ou leurs miniatures.

Important

- Si l'édition 64 bits de Windows Vista ou Windows XP est utilisée, il est impossible d'afficher le contenu des fichiers dans l'Explorateur.

2. Sélectionnez le fichier à ouvrir et cliquez sur Ouvrir.

L'écran Edition apparaît.

Remarque

- Easy-PhotoPrint EX prend en charge les formats (extensions) de fichier suivants.
 - Fichier d'album Easy-PhotoPrint EX (.el1)
 - Fichier d'autocollants Easy-PhotoPrint EX (.el2)
 - Fichier de calendrier Easy-PhotoPrint EX (.el4)
 - Fichier de présentation Easy-PhotoPrint EX (.el5)
 - Données CD-LabelPrint (.cd)

3. Modifiez le fichier si nécessaire.

Remarque

- Voir les sections suivantes pour plus d'informations sur les procédures d'édition.

- ➔ Edition d'un album
 - ➔ Edition de calendriers
 - ➔ Edition d'autocollants
 - ➔ Edition d'une présentation
-

Remarque

- Vous pouvez ouvrir les fichiers créés avec Easy-PhotoPrint EX en utilisant l'une des méthodes suivantes, outre l'option Bibliothèque de Menu.
 - Double-cliquez ou cliquez sur le fichier.
 - Dans le menu Fichier, cliquez sur Ouvrir..., puis sélectionnez le fichier à modifier.
 - Vous pouvez également ouvrir un fichier récemment utilisé en cliquant sur son nom répertorié dans le menu Fichier.
-

[Haut de la page](#) ↕

Guide d'utilisation avancée

[Guide d'utilisation avancée](#) > [Impression depuis un ordinateur](#) > [Impression avec d'autres logiciels d'application](#)

Impression avec d'autres logiciels d'application

- ➔ Les diverses méthodes d'impression
- ➔ Modification de la qualité d'impression et correction des données d'image
- ➔ Présentation du pilote d'imprimante

[Haut de la page](#) ↕

Guide d'utilisation avancée

Guide d'utilisation avancée > Impression depuis un ordinateur > Impression avec d'autres logiciels d'application > Les diverses méthodes d'impression

Les diverses méthodes d'impression

- ➔ Impression avec les instructions d'installation simplifiée
- ➔ Définition du format et de l'orientation de la page
- ➔ Définition du nombre de copies et de l'ordre d'impression
- ➔ Définition de la marge d'agrafage
- ➔ Impression sans bordure
- ➔ Impression à l'échelle du papier
- ➔ Impression proportionnée
- ➔ Impression mise en page
- ➔ Impression d'affiche
- ➔ Impression de brochure
- ➔ Impression recto/verso
- ➔ Impression de cachet/arrière-plan
- ➔ Enregistrement d'un cachet
- ➔ Enregistrement des données d'image à utiliser comme arrière-plan
- ➔ Impression d'une enveloppe
- ➔ Commutation de l'alimentation papier en fonction de vos besoins
- ➔ Affichage d'un aperçu avant impression
- ➔ Définition du format de papier (format personnalisé)

[Haut de la page](#) ↑

Guide d'utilisation avancée

Guide d'utilisation avancée > Impression depuis un ordinateur > Impression avec d'autres logiciels d'application > Les diverses méthodes d'impression > Impression avec les instructions d'installation simplifiée

Impression avec les instructions d'installation simplifiée

Pour imprimer correctement et de façon simple des données sur cette machine, procédez simplement comme suit :

1. Ouvrez la **fenêtre de configuration du pilote d'imprimante**
2. Sélectionnez un profil fréquemment utilisé

Dans le champ Paramètres courants de l'onglet Configuration rapide, sélectionnez un profil d'impression adapté à ce que vous voulez faire.

Lorsque vous sélectionnez un profil d'impression, les paramètres Fonctionnalités supplémentaires, Type de support et Format papier imprimante sont automatiquement changés pour les valeurs prédéfinies.

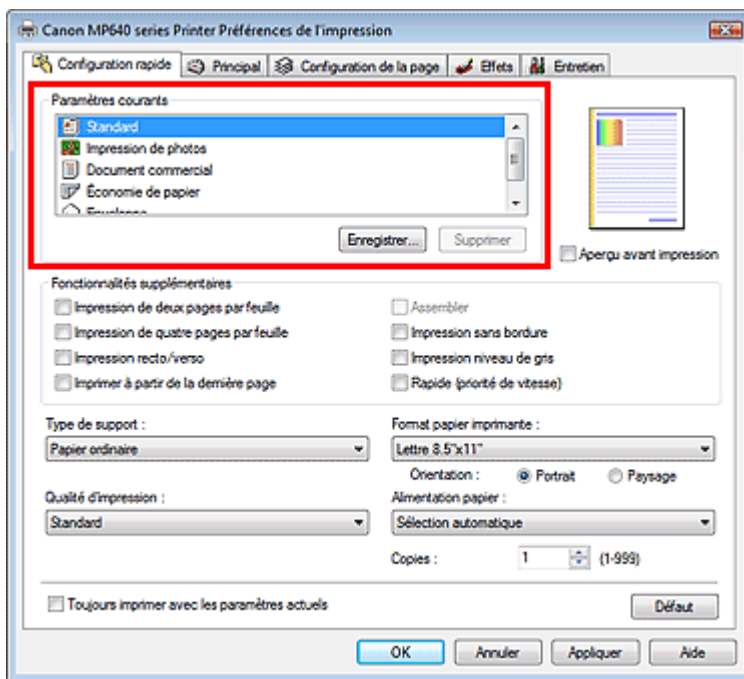

3. Sélectionnez la qualité d'impression

Dans Qualité d'impression, sélectionnez Haute, Standard ou Rapide, selon vos besoins.

4. Sélectionnez l'alimentation papier.

Sélectionnez Sélection automatique, Réceptacle arrière, Cassette, Alimentation en continu ou Allocation de papier, selon vos besoins en termes d'Alimentation papier.

Important

- Les paramètres d'alimentation papier pouvant être sélectionnés peuvent varier en fonction du format et du type de papier.

5. Terminez la configuration

Cliquez sur OK.

Lorsque vous lancez l'impression, le document est imprimé avec les paramètres correspondant à ce que vous voulez faire.

 **Important**

- Lorsque vous cochez la case Toujours imprimer avec les paramètres actuels, tous les paramètres définis dans les onglets Configuration rapide, Principal, Configuration de la page et Effets sont enregistrés et vous pourrez effectuer vos impressions avec les mêmes paramètres la prochaine fois.
- Cliquez sur Enregistrer... pour sauvegarder les paramètres spécifiés. Pour obtenir des instructions sur l'enregistrement des paramètres, reportez-vous à la section « [Enregistrement d'un profil d'impression fréquemment utilisé](#) ».

[Haut de la page](#) ↑

Guide d'utilisation avancée

Guide d'utilisation avancée > Impression depuis un ordinateur > Impression avec d'autres logiciels d'application > Les diverses méthodes d'impression > Définition du format et de l'orientation de la page

Définition du format et de l'orientation de la page

Le format et l'orientation de la page sont déterminés essentiellement par l'application. Lorsque le format et l'orientation de la page définis par les paramètres Format page et Orientation de l'onglet Configuration de la page sont les mêmes que ceux définis avec l'application, vous n'avez pas besoin de les sélectionner dans l'onglet Configuration de la page.

Lorsque vous ne pouvez pas les spécifier dans l'application, procédez comme suit pour sélectionner un format et une orientation de page :

Vous pouvez également définir le format de la page et son Orientation dans l'onglet Configuration rapide.

1. Ouvrez la fenêtre de configuration du pilote d'imprimante

2. Sélectionnez le format du papier

Sélectionnez un format de page dans la liste Format page de l'onglet Configuration de la page.

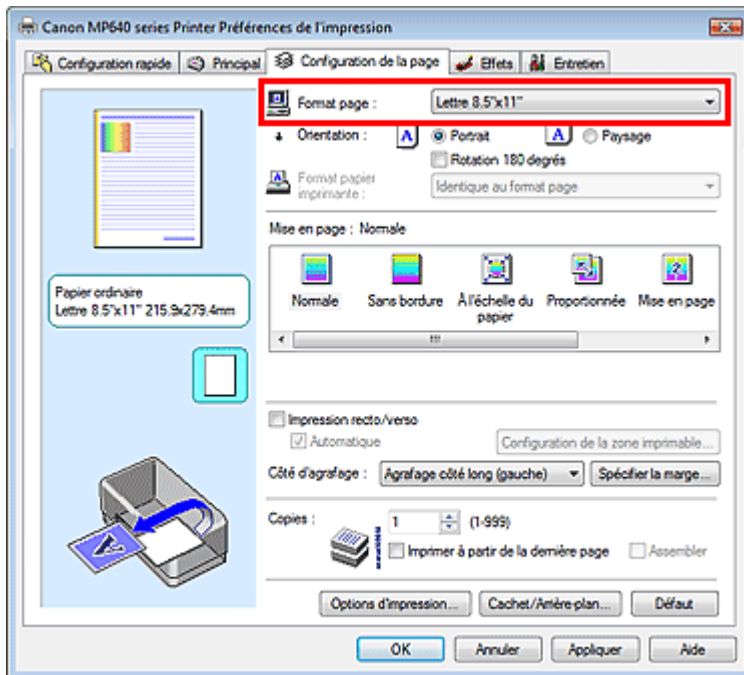

3. Définissez l'Orientation

Sélectionnez Portrait ou Paysage comme Orientation. Cochez la case Rotation 180 degrés lorsque vous voulez imprimer l'original en lui appliquant une rotation de 180 degrés.

4. Terminez la configuration

Cliquez sur OK.

Lorsque vous lancez l'impression, le document est imprimé avec le format et l'orientation de page choisis.

Guide d'utilisation avancée

Guide d'utilisation avancée > Impression depuis un ordinateur > Impression avec d'autres logiciels d'application > Les diverses méthodes d'impression > Définition du nombre de copies et de l'ordre d'impression

Définition du nombre de copies et de l'ordre d'impression

Paramètre par défaut

Imprimer à partir de la dernière page



Assembler

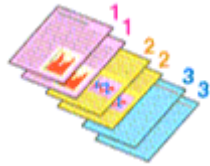

Imprimer à partir de la dernière page + Assembler

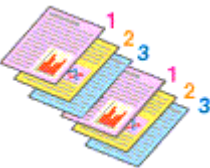
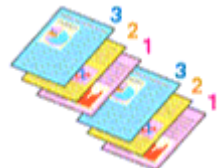

Pour définir le nombre de copies et l'ordre d'impression, procédez comme suit :
Vous pouvez également définir le nombre de copies dans l'onglet Configuration rapide.

1. Ouvrez la fenêtre de configuration du pilote d'imprimante

2. Spécifiez le nombre de copies à imprimer

Pour Copies dans l'onglet Configuration de la page, indiquez le nombre de copies à imprimer.

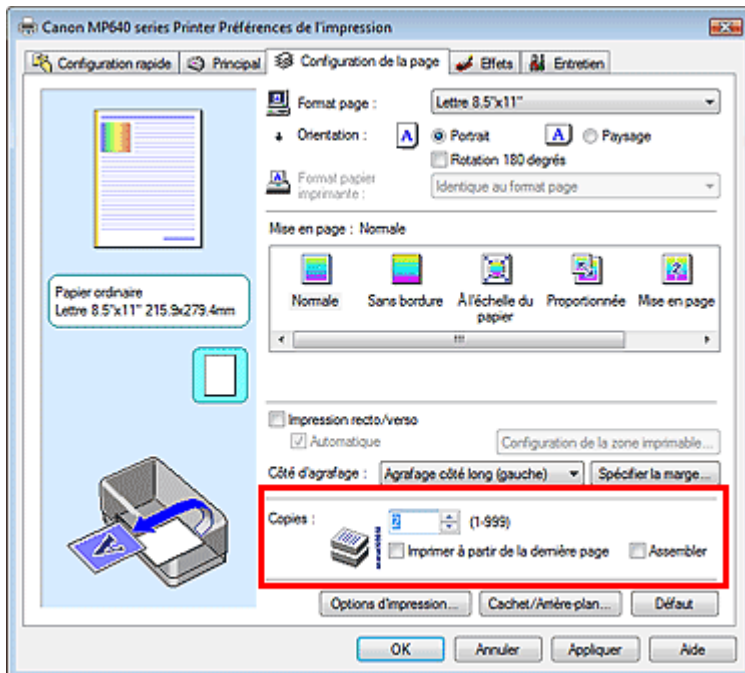

3. Spécifiez l'ordre d'impression

Cochez la case Imprimer à partir de la dernière page pour imprimer à partir de la dernière page.
Dans ce cas, vous n'avez pas besoin de trier l'ordre des pages après l'impression.

4. Définissez l'impression en mode Assembler lorsque vous spécifiez plusieurs copies dans la case Copies

Cochez la case Assembler lorsque vous indiquez plusieurs copies en même temps.
Désactivez cette case à cocher pour imprimer ensemble toutes les pages de même numéro.

5. Terminez la configuration

Cliquez sur OK.

Le nombre de copies spécifié sera imprimé dans l'ordre d'impression indiqué.

Important

- Lorsque l'application utilisée pour créer le document comporte la même fonction, utilisez en priorité les paramètres du pilote d'imprimante. Toutefois, si la qualité d'impression n'est pas satisfaisante, spécifiez les paramètres de la fonction de l'application. Lorsque vous spécifiez le nombre de copies et l'ordre d'impression à l'aide de l'application et de ce pilote d'imprimante, le nombre de copies peut être la multiplication des deux paramètres ou l'ordre d'impression spécifié peut ne pas être activé.
- Les options Imprimer à partir de la dernière page et Assembler apparaissent en grisé et ne sont pas disponibles lorsque Brochure est sélectionné pour Mise en page.
- L'option Imprimer à partir de la dernière page apparaît en grisé et n'est pas disponible lorsque l'option Affiche est sélectionnée pour Mise en page.

Remarque

- Si vous configurez à la fois les options Imprimer à partir de la dernière page et Assembler, les feuilles sont assemblées une par une et imprimées en commençant par la dernière page. Ces paramètres peuvent être utilisés en association avec les options Sans bordure, Normale, À l'échelle du papier, Proportionnée, Mise en page et Impression recto/verso.

[Haut de la page ↕](#)

Guide d'utilisation avancée

Guide d'utilisation avancée > Impression depuis un ordinateur > Impression avec d'autres logiciels d'application > Les diverses méthodes d'impression > Définition de la marge d'agrafage

Définition de la marge d'agrafage

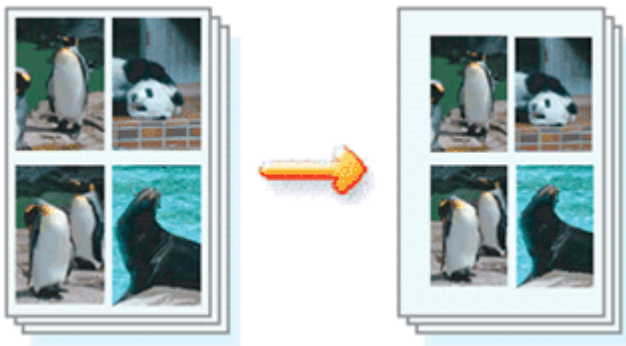

Pour définir le côté d'agrafage et la largeur de la marge, procédez comme suit :

1. Ouvrez la fenêtre de configuration du pilote d'imprimante
2. Indiquez le côté àagrafer

Vérifiez la position de la marge d'agrafage dans Côté d'agrafage dans l'onglet Configuration de la page.

L'imprimante analyse les paramètres Orientation et Mise en page, puis sélectionne automatiquement la meilleure position d'agrafage. Lorsque vous souhaitez modifier le paramètre, faites une sélection dans la liste.

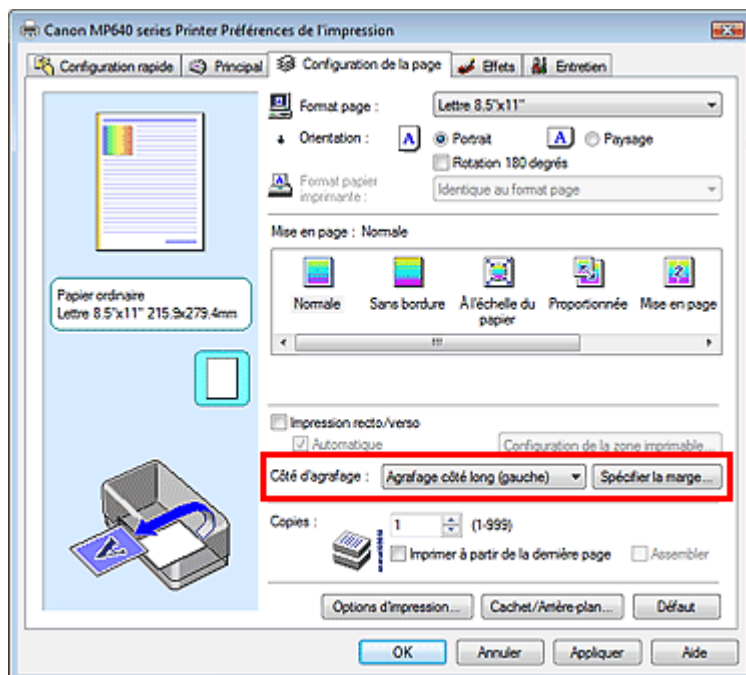

3. Définissez la largeur de la marge

Si nécessaire, cliquez sur Spécifier la marge... et définissez la largeur de la marge, puis cliquez sur OK.

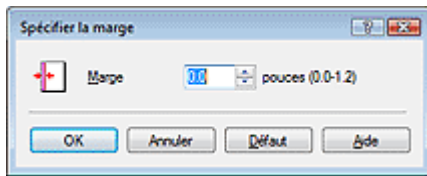

4. Terminez la configuration

Cliquez sur OK dans l'onglet Configuration de la page.

Lorsque vous lancez l'impression, les données sont imprimées avec le côté et la largeur de marge d'agrafage spécifiés.

Important

- Les options Côté d'agrafage et Spécifier la marge... sont grisées et ne sont pas disponibles dans les cas suivants :
 - Sans bordure, Affiche ou Brochure est sélectionné dans la liste Mise en page.
 - L'option Proportionnée est sélectionnée pour Mise en page (lorsque l'option Impression recto/verso est également sélectionnée, seule l'option Côté d'agrafage peut être spécifiée).

[Haut de la page ↕](#)

Guide d'utilisation avancée

Guide d'utilisation avancée > Impression depuis un ordinateur > Impression avec d'autres logiciels d'application > Les diverses méthodes d'impression > Impression sans bordure

Impression sans bordure

La fonction d'impression sans bordure permet d'imprimer des données sans aucune marge en agrandissant les données afin qu'elles débordent légèrement de la feuille. Sans cette fonction, une marge est conservée tout autour des données imprimées. Par exemple, pour imprimer une photo sans marge autour, sélectionnez Impression sans bordure.

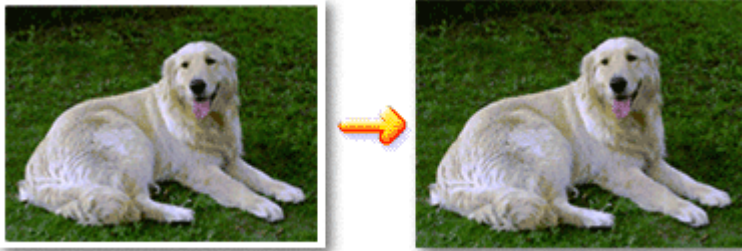

Pour effectuer une impression sans bordure, procédez comme suit :

Vous pouvez également définir l'impression sans bordure dans les Fonctionnalités supplémentaires de l'onglet Configuration rapide.

Définition d'une impression sans bordure

1. Ouvrez la **fenêtre de configuration du pilote d'imprimante**
2. Définissez l'impression sans bordure

Sélectionnez Sans bordure dans la liste Mise en page de l'onglet Configuration de la page.

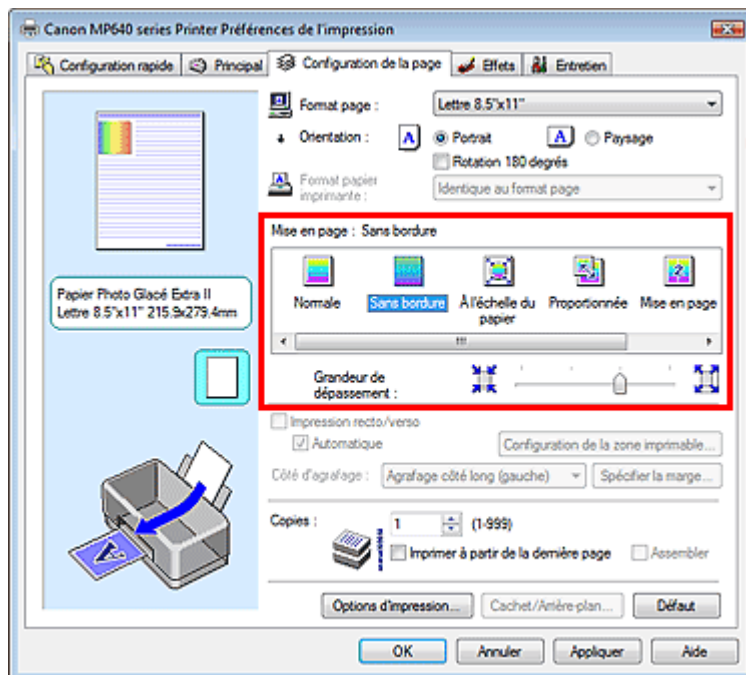

Cliquez sur OK lorsque le message de confirmation s'affiche.

Lorsque le message vous invitant à modifier le type de support apparaît, sélectionnez le type de support souhaité dans la liste et cliquez sur OK.

3. Vérifiez le format du papier

Cochez la liste Format page. Lorsque vous souhaitez le modifier, sélectionnez un autre format dans la liste. La liste contient uniquement les formats adaptés à l'impression sans bordure.

4. Ajustez la grandeur de dépassement du papier

Si nécessaire, ajustez la grandeur de dépassement à l'aide du curseur Grandeur de dépassement. Accroissez la grandeur de dépassement en déplaçant le curseur vers la droite, réduisez-la en le déplaçant vers la gauche.

Il est recommandé dans la plupart des cas de placer le curseur sur la deuxième position en partant de la droite.



Important

- Lorsque vous placez le curseur à l'extrémité droite, le verso des feuilles peut être taché.

5. Terminez la configuration

Cliquez sur OK.

Les données s'impriment sans marges sur le papier.

Important

- Lorsque vous sélectionnez un format de page qui ne convient pas à l'impression sans bordure, le format est automatiquement remplacé par celui qui convient pour ce type d'impression.
- Lorsque l'une des options Papier haute résolution, Transferts Tee-shirt ou Enveloppe est sélectionnée dans la liste Type de support de l'onglet Principal, l'impression sans bordure est impossible.
- Lorsque Sans bordure est sélectionnée, les paramètres Format papier imprimante, Côté d'agrafage (si l'option Impression recto/verso n'est pas sélectionnée) et le bouton Cachet/Arrière-plan... de l'onglet Configuration de la page apparaissent grisés et ne peuvent pas être sélectionnés.
- Selon le support sélectionné, la qualité d'impression risque de se dégrader légèrement en haut et en bas de la feuille.
- Si le rapport entre la hauteur et la largeur diverge des données d'image, une partie de l'image peut ne pas être imprimée, selon le format de support utilisé. Dans ce cas, ajustez les données d'image dans l'application en fonction du format de papier.

Remarque

- Lorsque vous paramétrez le champ Type de support sur Papier ordinaire dans l'onglet Principal, l'impression sans bordure n'est pas recommandée ; la boîte de dialogue de sélection du support apparaît. Lorsque vous utilisez du papier ordinaire pour effectuer un test d'impression, sélectionnez Papier ordinaire, puis cliquez sur OK.

Agrandissement de la partie du document située dans la zone imprimable

Spécifiez une grandeur de dépassement importante pour effectuer une impression sans bordure correcte. Toutefois, la partie du document qui dépasse de la feuille ne sera pas imprimée. Les sujets situés à la périphérie d'une photo risquent de ne pas être imprimés.

Essayez d'effectuer une impression sans bordure. Lorsque vous n'êtes pas satisfait du résultat, réduisez la grandeur de dépassement. Pour réduire la grandeur de dépassement, déplacez le curseur Grandeur de dépassement vers la gauche.

Important

- Lorsque vous réduisez la valeur de Grandeur de dépassement, une marge non souhaitée risque d'apparaître à l'impression selon le format du papier.

Remarque

- Lorsque le curseur Grandeur de dépassement se trouve complètement à gauche, les données d'image sont imprimées à leur taille maximale.
 - Lorsque la case Aperçu avant impression est cochée dans l'onglet Principal, vous pouvez confirmer avant l'impression qu'il n'y aura pas de bordure.
-

[Haut de la page ↕](#)

Guide d'utilisation avancée

Guide d'utilisation avancée > Impression depuis un ordinateur > Impression avec d'autres logiciels d'application > Les diverses méthodes d'impression > Impression à l'échelle du papier

Impression à l'échelle du papier



Pour imprimer un document agrandi ou réduit automatiquement pour s'adapter au format de page à utiliser, procédez comme suit :

1. Ouvrez la fenêtre de configuration du pilote d'imprimante

2. Définissez l'impression à l'échelle du papier

Sélectionnez À l'échelle du papier dans la liste Mise en page de l'onglet Configuration de la page.

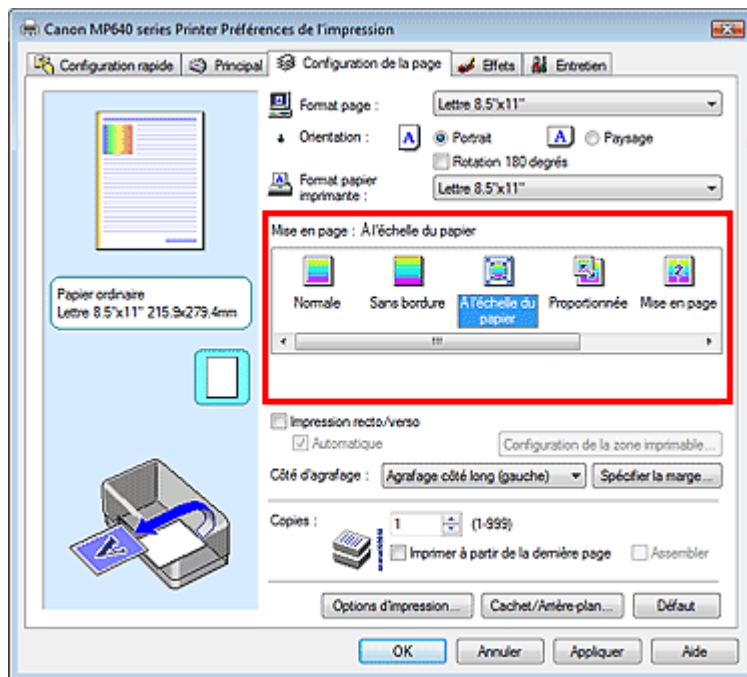

3. Sélectionnez le format de papier en fonction des données à imprimer

Utilisez la liste Format page pour sélectionner le format de page défini avec votre application.

4. Sélectionnez le format du papier

Sélectionnez le format du papier chargé dans la machine dans la liste Format papier imprimante. Lorsque la valeur de Format papier imprimante est inférieure au paramètre Format page, l'image de la page est réduite. Lorsque la valeur de Format papier imprimante est supérieure au paramètre Format page, l'image de la page est agrandie.

Les paramètres actuels sont affichés dans l'aperçu des paramètres sur le côté gauche du pilote d'imprimante.

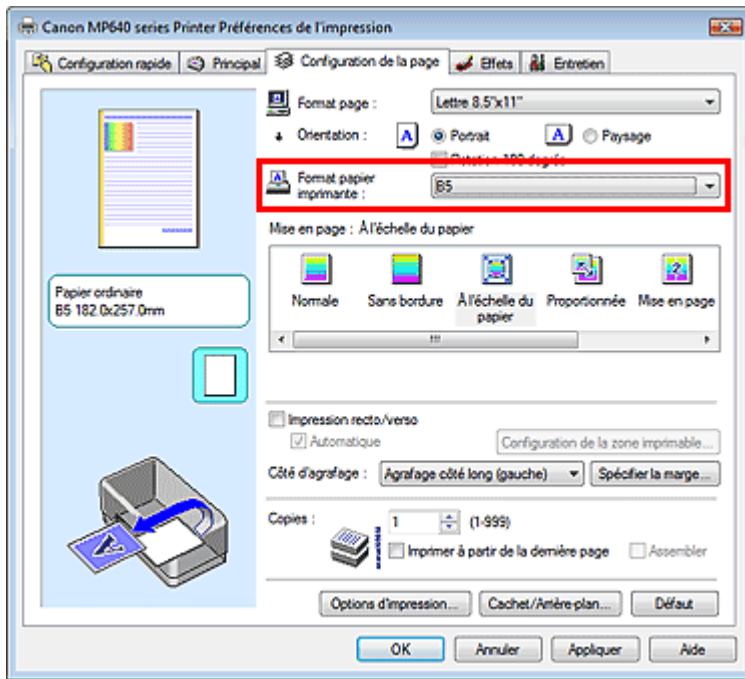

5. Terminez la configuration

Cliquez sur OK.

Lorsque vous lancez l'impression, le document sera agrandi ou réduit pour correspondre à l'échelle du papier.

[Haut de la page ↗](#)

Guide d'utilisation avancée

Guide d'utilisation avancée > Impression depuis un ordinateur > Impression avec d'autres logiciels d'application > Les diverses méthodes d'impression > Impression proportionnée

Impression proportionnée



Pour imprimer un document avec des pages agrandies ou réduites pour correspondre à l'échelle du papier, procédez comme suit :

1. Ouvrez la fenêtre de configuration du pilote d'imprimante
2. Configurez l'impression proportionnée

Sélectionnez Proportionnée dans la liste Mise en page de l'onglet Configuration de la page.

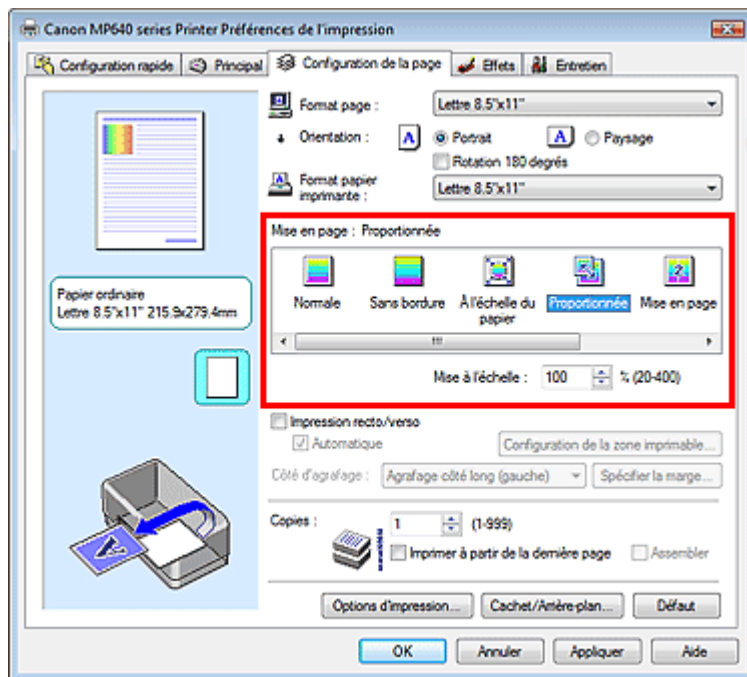

3. Sélectionnez le format de papier en fonction des données à imprimer

Utilisez la liste Format page pour sélectionner le format de page défini avec votre application.

4. Pour définir une échelle, suivez l'une des procédures suivantes :

- **Sélectionnez un Format papier imprimante**

Lorsque le format du papier de l'imprimante est inférieur au paramètre Format page, l'image de la page est réduite. Lorsque le format papier imprimante est supérieur au paramètre Format page, l'image de la page est agrandie.

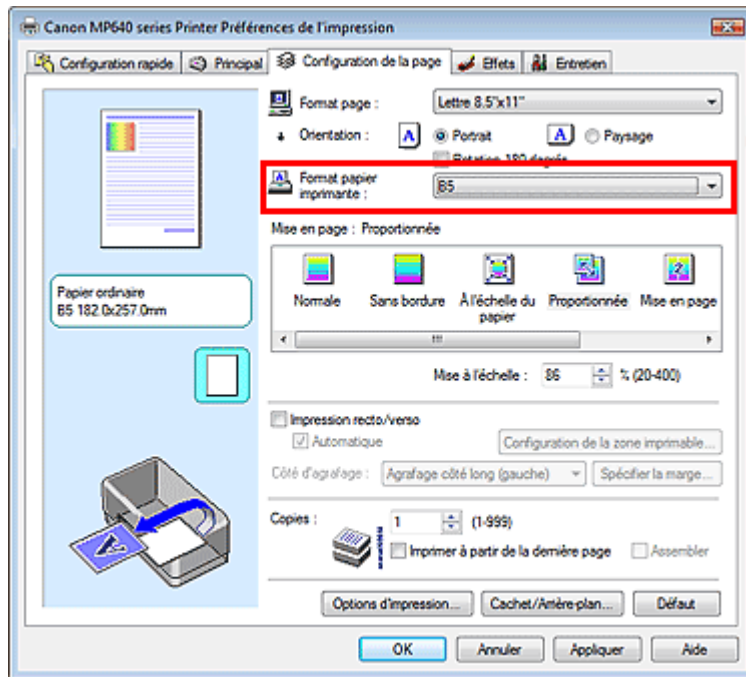

- **Définissez une échelle**

Saisissez directement une valeur dans la zone Mise à l'échelle.

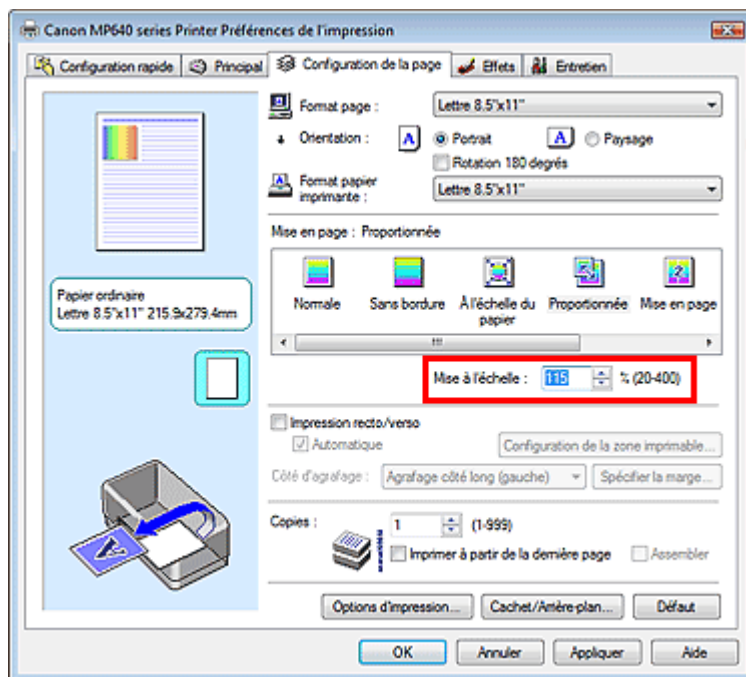

Les paramètres actuels sont affichés dans l'aperçu des paramètres sur le côté gauche du pilote d'imprimante.

5. Terminez la configuration

Cliquez sur OK.

Lorsque vous lancez une impression, le document est imprimé à l'échelle spécifiée.

Important

- Lorsque le logiciel avec lequel vous avez créé l'original dispose de la fonction d'impression proportionnée, configurez les paramètres dans le logiciel. Vous n'avez pas besoin de configurer les mêmes paramètres dans le pilote d'imprimante.
- Lorsque l'option Proportionnée est sélectionnée, la liste Côté d'agrafage est grisée et non disponible (lorsque l'option Impression recto/verso n'est pas sélectionnée).

 **Remarque**

- La sélection de l'option Proportionnée modifie la zone imprimable du document.
-

[Haut de la page ↕](#)

Guide d'utilisation avancée

Guide d'utilisation avancée > Impression depuis un ordinateur > Impression avec d'autres logiciels d'application > Les diverses méthodes d'impression > Impression mise en page

Impression mise en page

La fonction d'impression mise en page permet d'imprimer plus d'une image de page sur une seule feuille de papier.



Pour effectuer une impression mise en page, procédez comme suit :

1. Ouvrez la **fenêtre de configuration du pilote d'imprimante**
2. Définissez l'impression mise en page

Sélectionnez Mise en page dans la liste Mise en page de l'onglet Configuration de la page.

Les paramètres actuels sont affichés dans l'aperçu des paramètres sur le côté gauche du pilote d'imprimante.

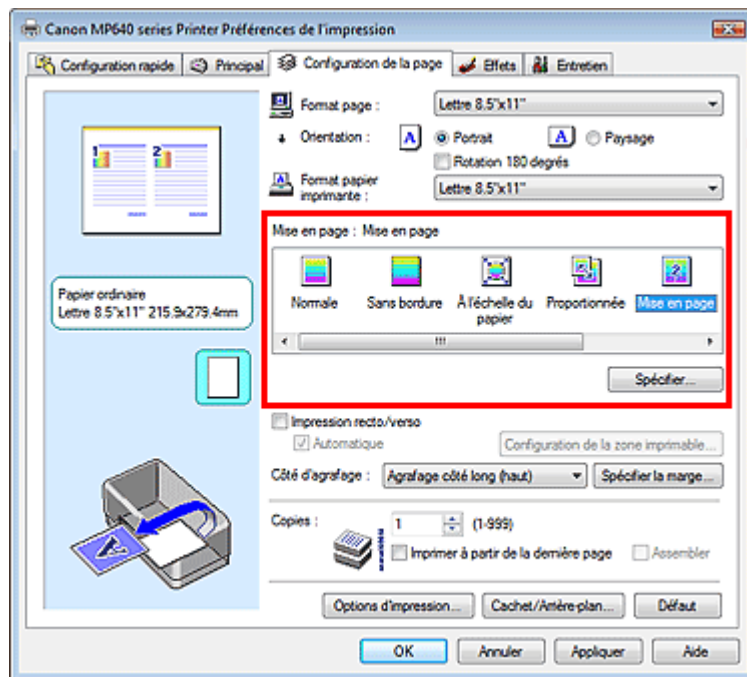

3. Sélectionnez le format du papier

Sélectionnez le format du papier chargé dans la machine dans la liste Format papier imprimante. La configuration de la présentation des deux pages du document de gauche à droite est terminée.

4. Indiquez le nombre de pages à imprimer par feuille et l'ordre des pages

Si nécessaire, cliquez sur Spécifier..., spécifiez les paramètres suivants dans la boîte de dialogue Impr. mise en page et cliquez sur OK.

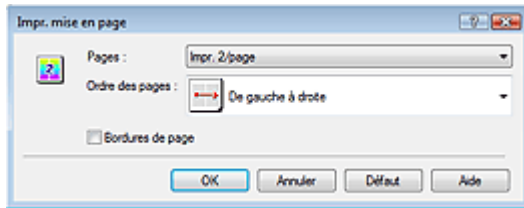
**Pages**

Pour augmenter le nombre de pages à inclure sur une seule feuille de papier, sélectionnez le nombre de pages souhaité dans la liste.

Vous pouvez également définir Impr. 2/page ou Impr. 4/page dans l'onglet Configuration rapide.

Ordre des pages

Pour modifier l'ordre des pages, sélectionnez une icône dans la liste.

Bordures de page

Pour imprimer une bordure autour de chaque page de document, cochez cette case.

5. Terminez la configuration

Cliquez sur OK dans l'onglet Configuration de la page.

Lorsque vous lancez l'impression, le nombre de pages spécifié est disposé sur chaque feuille de papier dans l'ordre indiqué.

[Haut de la page ↗](#)

Guide d'utilisation avancée

Guide d'utilisation avancée > Impression depuis un ordinateur > Impression avec d'autres logiciels d'application > Les diverses méthodes d'impression > Impression d'affiche

Impression d'affiche

La fonction d'impression d'affiche permet d'agrandir les données d'image, de les répartir sur plusieurs pages et d'imprimer ces pages sur des feuilles de papier séparées. Lorsque les pages sont assemblées, elles forment un document imprimé de grande dimension, semblable à une affiche.

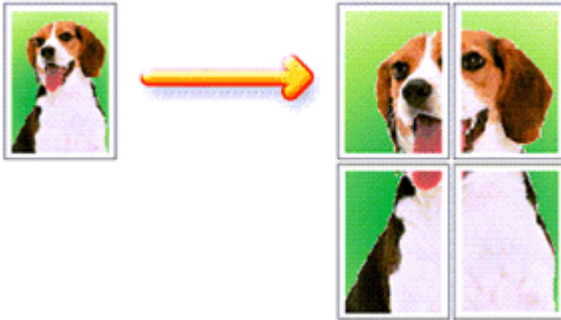

Pour effectuer une impression au format affiche, procédez comme suit :

Configuration de l'impression d'affiche

1. Ouvrez la fenêtre de configuration du pilote d'imprimante
2. Définissez l'impression d'affiche

Sélectionnez Affiche dans la liste Mise en page de l'onglet Configuration de la page.

Les paramètres actuels sont affichés dans l'aperçu des paramètres sur le côté gauche du pilote d'imprimante.

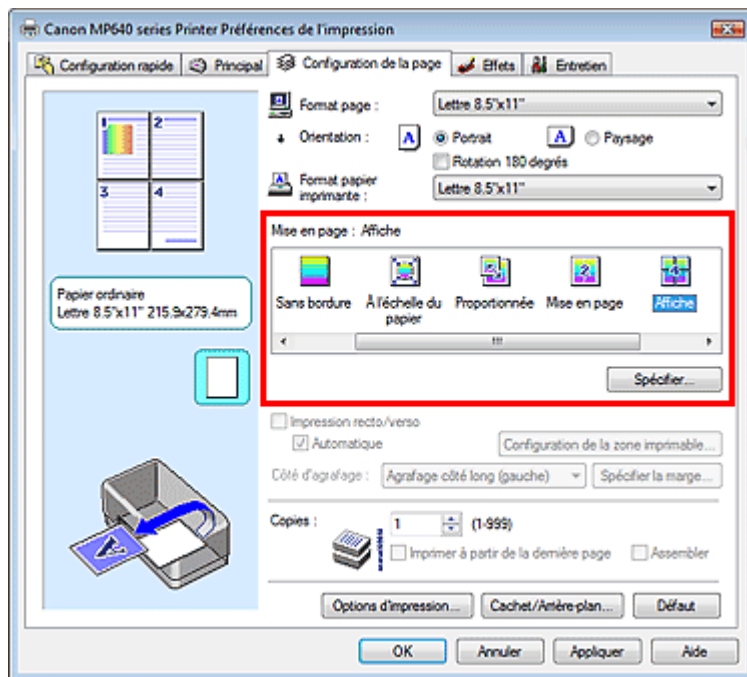

3. Sélectionnez le format du papier

Sélectionnez le format du papier chargé dans la machine dans la liste Format papier imprimante. La configuration de l'impression d'une affiche de 2 pages sur 2 est terminée.

4. Indiquez le nombre de divisions d'image et les pages à imprimer

Si nécessaire, cliquez sur Spécifier..., spécifiez les paramètres suivants dans la boîte de dialogue Impr. d'affiche et cliquez sur OK.

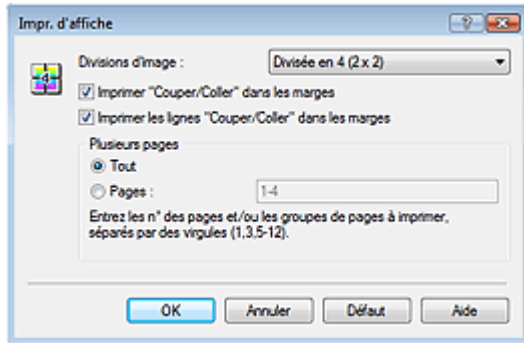

Divisions d'image

Sélectionnez le nombre de divisions (verticales x horizontales). Plus le nombre de divisions augmente, plus le nombre de feuilles utilisées pour l'impression est important, ce qui vous permet de créer une affiche plus grande.

Imprimer "Couper/Coller" dans les marges

Désélectionnez cette case pour ne pas imprimer les mots "Couper" et "Coller".

Important

- Cette fonction n'est pas disponible lorsque le pilote d'imprimante 64 bits est utilisé.

Imprimer les lignes "Couper/Coller" dans les marges

Désélectionnez cette case pour ne pas imprimer les lignes de coupe.

Pages

Pour réimprimer uniquement certaines pages, indiquez le numéro de la page à imprimer. Pour imprimer plusieurs pages, spécifiez le groupe de pages en séparant les pages par des virgules ou en utilisant un trait d'union entre les numéros de pages.

Remarque

- Vous pouvez également définir la plage d'impression en cliquant sur les pages dans l'aperçu des paramètres.

5. Terminez la configuration

Cliquez sur OK dans l'onglet Configuration de la page.

A l'impression, le document sera divisé en plusieurs pages.

Après avoir imprimé toutes les pages de l'affiche, collez-les ensemble pour créer une affiche.

Imprimer certaines pages seulement

Si l'encre devient pâle ou s'épuise en cours d'impression, vous pouvez réimprimer des pages spécifiques en procédant comme suit :

1. Définissez la plage d'impression

Dans l'aperçu des paramètres affiché dans la partie gauche de l'onglet Configuration de la page, cliquez sur les pages que vous ne souhaitez pas imprimer.

Les pages sur lesquelles vous avez cliqué sont supprimées et seules les pages à imprimer sont affichées.

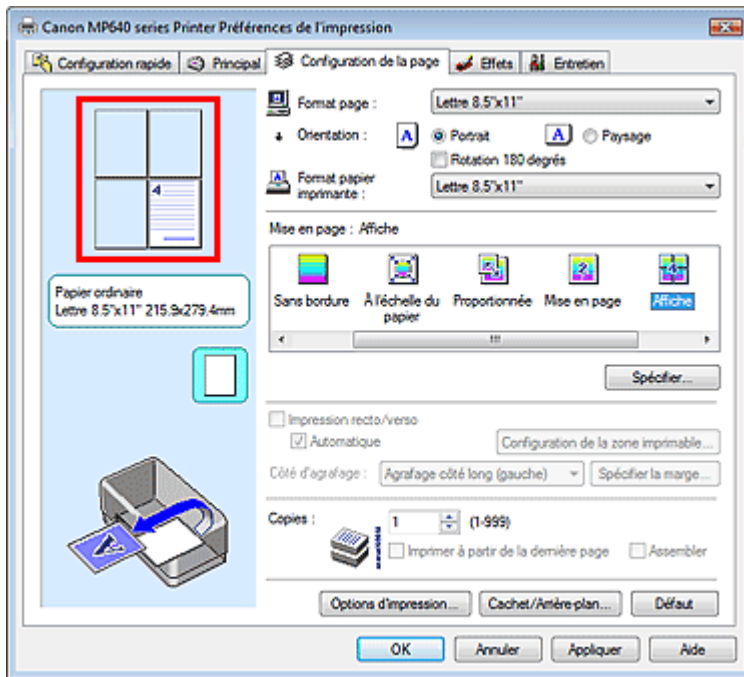

Remarque

- Cliquez sur les pages supprimées pour les afficher à nouveau.
- Cliquez avec le bouton droit de la souris dans l'aperçu des paramètres pour sélectionner Imprimer toutes les pages ou Supprimer toutes les pages.

2. Terminez la configuration

Une fois les pages sélectionnées, cliquez sur OK.

Lorsque vous lancez une impression, seules les pages spécifiées sont imprimées.

Important

- Lorsque l'option Affiche est sélectionnée, les paramètres Impression recto/verso, Côté d'agrafage et Imprimer à partir de la dernière page apparaissent en grisé et ne sont pas disponibles.
- Comme l'impression d'affiche entraîne l'agrandissement du document, le résultat risque de ne pas être net.

Guide d'utilisation avancée

Guide d'utilisation avancée > Impression depuis un ordinateur > Impression avec d'autres logiciels d'application > Les diverses méthodes d'impression > Impression de brochure

Impression de brochure

La fonction d'impression de brochure permet d'imprimer des données sous la forme d'une brochure. Les données sont imprimées automatiquement sur les deux faces du papier. Ce type d'impression permet de conserver l'ordre des pages lorsque celles-ci sont pliées et agrafées par le milieu.

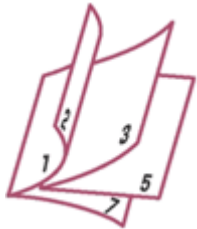

Pour effectuer une impression au format brochure, procédez comme suit :

1. Ouvrez la fenêtre de configuration du pilote d'imprimante
2. Définissez l'impression de brochure

Sélectionnez Brochure dans la liste Mise en page de l'onglet Configuration de la page.

Les paramètres actuels sont affichés dans l'aperçu des paramètres sur le côté gauche de la fenêtre.

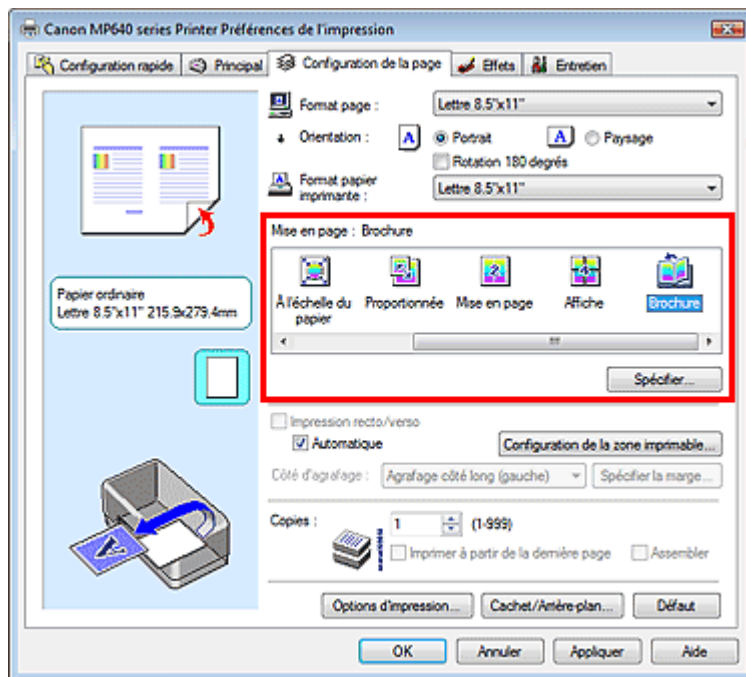

3. Sélectionnez le format du papier

Sélectionnez le format du papier chargé dans la machine dans la liste Format papier imprimante.

4. Définissez la marge d'agrafage ainsi que la largeur de la marge

Cliquez sur Spécifier..., définissez les paramètres suivants dans la boîte de dialogue Impr. de brochure, puis cliquez sur OK.

**Marge d'agrafage**

Sélectionnez le côté de la marge d'agrafage une fois la brochure assemblée.

Insérer page blanche

Pour laisser une face de la feuille blanche, cochez la case et sélectionnez la page à laisser blanche.

Marge

Saisissez la largeur de la marge. La largeur spécifiée à partir du centre de la feuille devient la largeur de marge pour une page.

Bordures de page

Pour imprimer une bordure autour de chaque page de document, cochez la case.

5. Terminez la configuration

Cliquez sur OK dans l'onglet Configuration de la page.

Lorsque vous lancez l'impression, le document sera imprimé d'abord sur une face de la feuille de papier, puis sur la face opposée.

Une fois l'impression terminée, pliez le papier au centre de la marge et assemblez la brochure.

Important

- Brochure ne peut être sélectionnée lorsqu'un type de support autre que Papier ordinaire, Hagaki A ou Hagaki est sélectionné pour le Type de support.
- Lorsque l'option Brochure est sélectionnée, les paramètres Impression recto/verso, Côté d'agrafage, Imprimer à partir de la dernière page et Assembler apparaissent en grisé et ne sont pas disponibles.

Remarque

- Le cachet et l'arrière-plan ne sont pas imprimés sur des pages blanches insérées via la fonction d'impression de brochure Insérer page blanche.

[Haut de la page ↕](#)

Guide d'utilisation avancée

Guide d'utilisation avancée > Impression depuis un ordinateur > Impression avec d'autres logiciels d'application > Les diverses méthodes d'impression > Impression recto/verso

Impression recto/verso

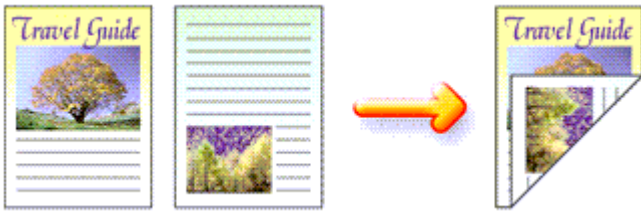

Pour imprimer des données sur les deux faces d'une feuille de papier, procédez comme suit :
Vous pouvez également définir l'impression recto/verso dans les Fonctionnalités supplémentaires de l'onglet Configuration rapide.

Impression recto/verso automatique

Vous pouvez exécuter l'impression recto/verso sans retourner le papier.

1. Ouvrez la fenêtre de configuration du pilote d'imprimante
2. Définissez l'impression recto/verso automatique

Cochez la case Impression recto/verso de l'onglet Configuration de la page et vérifiez que la case Automatique est cochée.

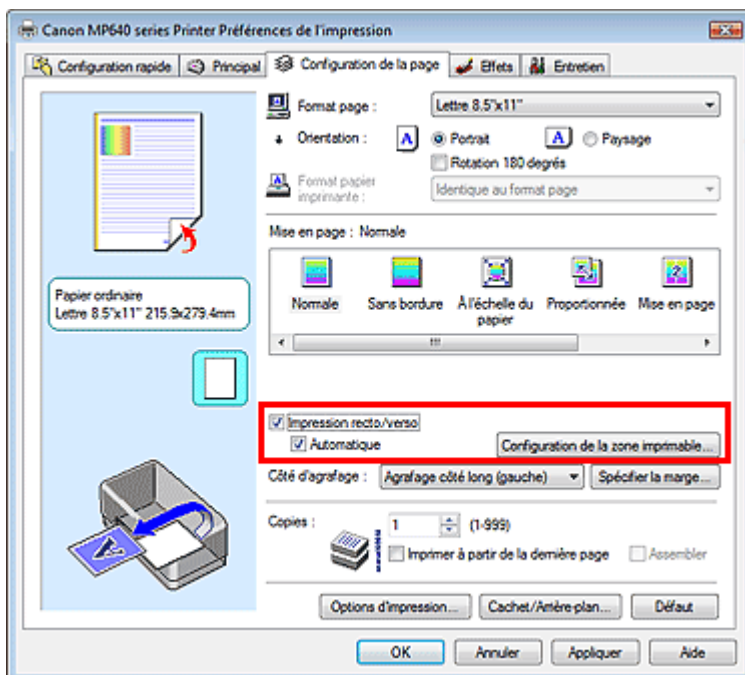

3. Sélectionnez la présentation

Sélectionnez Normale (ou À l'échelle du papier, Proportionnée ou Mise en page) dans la liste Mise en page.

4. Définissez la zone d'impression

Lorsque vous effectuez une impression recto/verso, la zone imprimable du document est légèrement inférieure à la taille normale et il se peut que le document ne tienne pas sur une page.

Cliquez sur Configuration de la zone imprimable... et sélectionnez l'une des procédures suivantes.

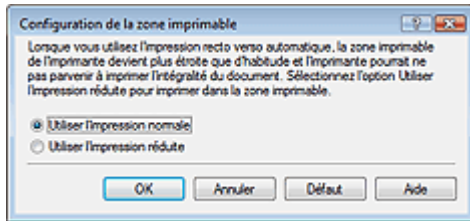

Utiliser l'impression normale

Imprimer sans réduire la page.

Utiliser l'impression réduite

Réduire légèrement la page pendant l'impression.

5. Indiquez le côté àagrafer

La machine analyse les paramètres Orientation et Mise en page, puis sélectionne automatiquement le meilleur Côté d'agrafage. Lorsque vous souhaitez modifier le paramètre, sélectionnez une autre valeur dans la liste.

6. Définissez la largeur de la marge

Si nécessaire, cliquez sur Spécifier la marge... et définissez la largeur de la marge, puis cliquez sur OK.

7. Terminez la configuration

Cliquez sur OK dans l'onglet Configuration de la page.
Lorsque vous lancez l'impression, l'impression recto/verso démarre.

Impression recto/verso manuelle

Vous pouvez exécuter l'impression recto/verso manuellement.

1. Ouvrez la fenêtre de configuration du pilote d'imprimante

2. Définissez l'impression recto/verso

Cochez la case Impression recto/verso et désactivez la case Automatique sur l'onglet Configuration de la page.

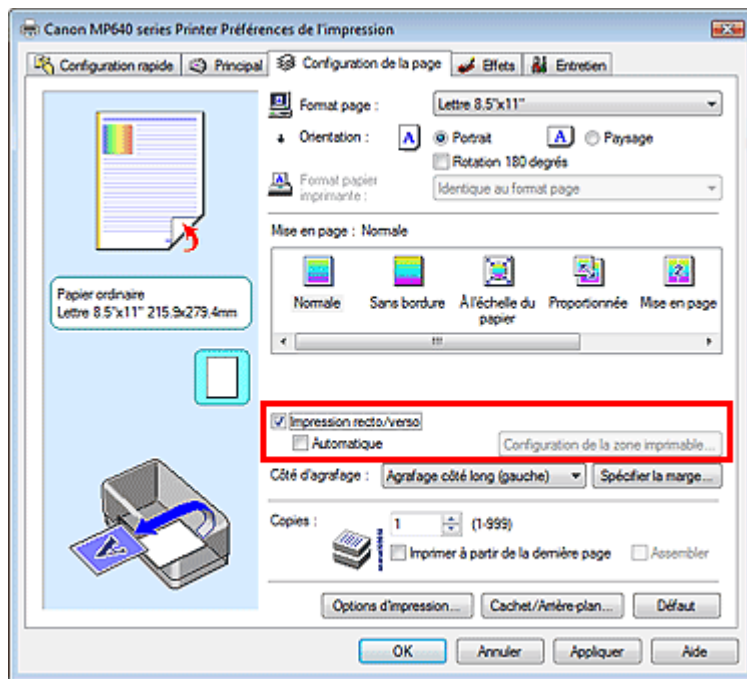

3. Sélectionnez la présentation

Sélectionnez Normale (ou À l'échelle du papier, Proportionnée ou Mise en page) dans la liste Mise en page.

4. Indiquez le côté àagrafer

La machine analyse les paramètres Orientation et Mise en page, puis sélectionne automatiquement le meilleur Côté d'agrafage. Lorsque vous souhaitez modifier le paramètre, sélectionnez une autre valeur dans la liste.

5. Définissez la largeur de la marge

Si nécessaire, cliquez sur Spécifier la marge... et définissez la largeur de la marge, puis cliquez sur OK.

6. Terminez la configuration

Cliquez sur OK dans l'onglet Configuration de la page.

Lorsque vous lancez l'impression, le document est imprimé sur une face de la feuille de papier. Quand l'impression d'une face est terminée, chargez le papier comme indiqué sur le message et cliquez sur OK. Le document est imprimé sur l'autre face du papier.

Important

- L'option Impression recto/verso est grisée et indisponible dans les cas suivants :
 - Un type de support autre que Papier ordinaire, Hagaki A ou Hagaki est sélectionné dans la liste Type de support.
 - Affiche est sélectionnée dans la liste Mise en page.
- Lorsque l'option Brochure est sélectionnée dans la liste Mise en page, les options Impression recto/verso et Côté d'agrafage sont grisées et ne sont pas disponibles.
- Après l'impression du recto, un délai avant l'impression du verso permet à l'encre de sécher (l'opération s'arrête temporairement). Ne touchez pas le papier pendant ce délai. Vous pouvez modifier le temps d'attente pour le séchage d'encre dans les options Paramètres personnalisés de l'onglet Entretien.
- Lorsque vous effectuez l'impression recto/verso automatique sur du papier Hagaki, imprimez d'abord une adresse, puis votre message.

Remarque

- Lorsque vous sélectionnez l'impression sans bordure au cours d'une impression recto/verso, une boîte de dialogue de sélection du type de support peut s'afficher. Dans ce cas, sélectionnez Papier

ordinaire.

- Lorsque vous effectuez une impression recto/verso automatique, n'utilisez pas de papier ordinaire inférieur au format A5. En outre, ne sélectionnez aucun autre type de papier que Papier ordinaire, Hagaki A ou Hagaki dans la liste Type de support.
 - Si le recto du papier est taché pendant l'impression recto/verso, réalisez un Nettoyage de la platine inférieure via l'onglet Entretien.
-

Rubrique connexe

➡ [Nettoyage de l'intérieur de la machine](#)

[Haut de la page](#) ↕

Guide d'utilisation avancée

Guide d'utilisation avancée > Impression depuis un ordinateur > Impression avec d'autres logiciels d'application > Les diverses méthodes d'impression > Impression de cachet/arrière-plan

Impression de cachet/arrière-plan

Cette fonction n'est pas disponible lorsque le pilote d'imprimante 64 bits est utilisé.

La fonction Cachet permet d'imprimer le texte d'un cachet ou une image bitmap au-dessus ou derrière les données d'un document. Elle permet également d'imprimer la date, l'heure et le nom de l'utilisateur. La fonction Arrière-plan permet d'imprimer une illustration de faible densité derrière les données d'un document.

Pour effectuer une impression de cachet/arrière-plan, procédez comme suit :

Impression d'un cachet

CONFIDENTIEL, IMPORTANT et d'autres cachets souvent utilisés dans les entreprises sont préenregistrés.

1. Ouvrez la **fenêtre de configuration du pilote d'imprimante**
2. Cliquez sur **Cachet/Arrière-plan...** dans l'onglet **Configuration de la page**

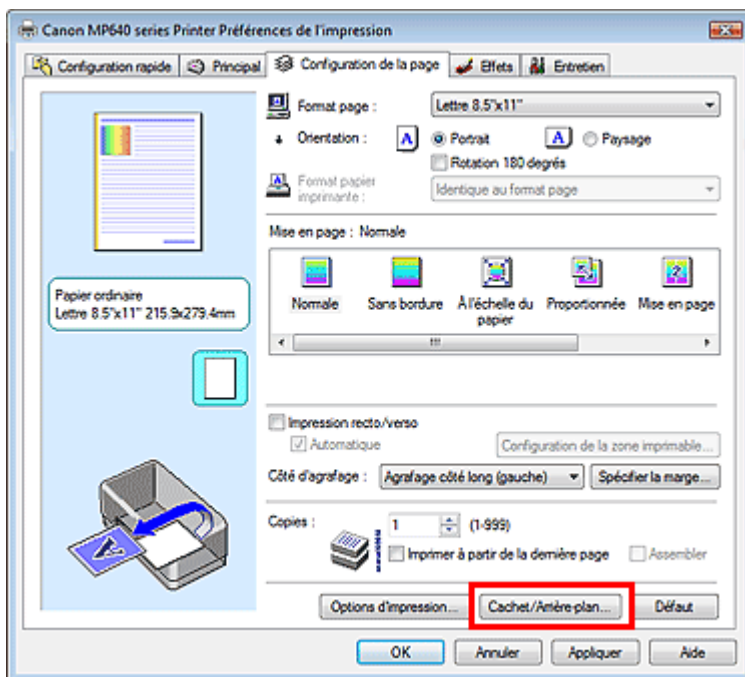

La boîte de dialogue Cachet/Arrière-plan apparaît.

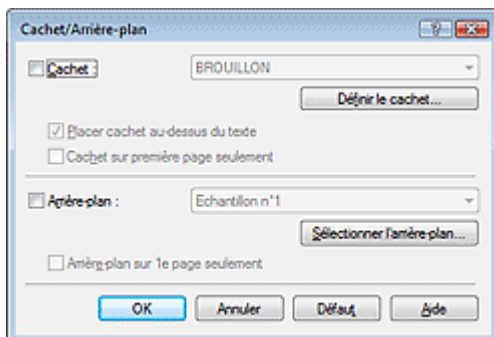

3. Sélectionnez un cachet

Cochez la case Cachet et sélectionnez le cachet de votre choix dans la liste.
Les paramètres actuels sont affichés dans l'aperçu des paramètres sur le côté gauche de l'onglet Configuration de la page.

4. Définissez les détails du cachet

Si nécessaire, spécifiez les paramètres suivants, puis cliquez sur OK.

Placer cachet au-dessus du texte

Cochez cette case pour imprimer le cachet au dessus du texte du document.



Remarque

- La priorité est accordée au cachet car, lorsque celui-ci et les données du document se superposent, il est imprimé au-dessus des données du document. Lorsque cette option est désactivée, le cachet est imprimé sous les données du document et les parties recouvertes peuvent être dissimulées, selon l'application utilisée.

Cachet sur première page seulement

Cochez cette case pour imprimer le cachet uniquement sur la première page.

Bouton Définir le cachet...

Cliquez sur ce bouton pour modifier le texte du cachet, son image bitmap ou sa position (reportez-vous à la section "[Enregistrement d'un cachet](#)").

5. Terminez la configuration

Cliquez sur OK dans l'onglet Configuration de la page.
Lorsque vous lancez une impression, les données sont imprimées avec le cachet spécifié.

Impression d'un arrière-plan

Deux fichiers bitmap prédéfinis sont fournis à titre d'exemple.

1. Ouvrez la fenêtre de configuration du pilote d'imprimante

2. Cliquez sur Cachet/Arrière-plan... dans l'onglet Configuration de la page

La boîte de dialogue Cachet/Arrière-plan apparaît.

3. Sélectionnez l'arrière-plan

Cochez la case Arrière-plan et sélectionnez l'arrière-plan de votre choix dans la liste.
Les paramètres actuels sont affichés dans l'aperçu des paramètres sur le côté gauche de l'onglet Configuration de la page.

4. Définissez les détails de l'arrière-plan

Si nécessaire, effectuez les réglages suivants, puis cliquez sur OK.

Arrière-plan sur 1e page seulement

Cochez cette case pour imprimer l'arrière-plan uniquement sur la première page.

Bouton Sélectionner l'arrière-plan...

Cliquez sur ce bouton pour utiliser un autre arrière-plan ou modifier la mise en page ou la densité d'un arrière-plan (reportez-vous à la rubrique "[Enregistrement des données d'image à utiliser comme arrière-plan](#)").

5. Terminez la configuration

Cliquez sur OK dans l'onglet Configuration de la page.
Lorsque vous lancez une impression, les données sont imprimées avec l'arrière-plan spécifié.

- Lorsque Sans bordure est sélectionnée, le bouton Cachet/Arrière-plan... est grisé et non disponible.

Remarque

- Le cachet et l'arrière-plan ne sont pas imprimés sur des pages blanches insérées via la fonction d'impression de brochure Insérer page blanche.

Rubriques connexes

- ➔ [Enregistrement d'un cachet](#)
- ➔ [Enregistrement des données d'image à utiliser comme arrière-plan](#)



[Haut de la page ↕](#)

Guide d'utilisation avancée

Guide d'utilisation avancée > Impression depuis un ordinateur > Impression avec d'autres logiciels d'application > Les diverses méthodes d'impression > Impression de cachet/arrière-plan > Enregistrement d'un cachet

Enregistrement d'un cachet

Cette fonction n'est pas disponible lorsque le pilote d'imprimante 64 bits est utilisé.

Vous pouvez créer et enregistrer un cachet. Vous pouvez également modifier et enregistrer certains paramètres d'un cachet existant. Vous pouvez supprimer à tout moment les cachets que vous ne souhaitez pas conserver.

Pour enregistrer un nouveau cachet, procédez comme suit :

Enregistrement d'un nouveau cachet

1. Ouvrez la fenêtre de configuration du pilote d'imprimante
2. Cliquez sur Cachet/Arrière-plan... dans l'onglet Configuration de la page

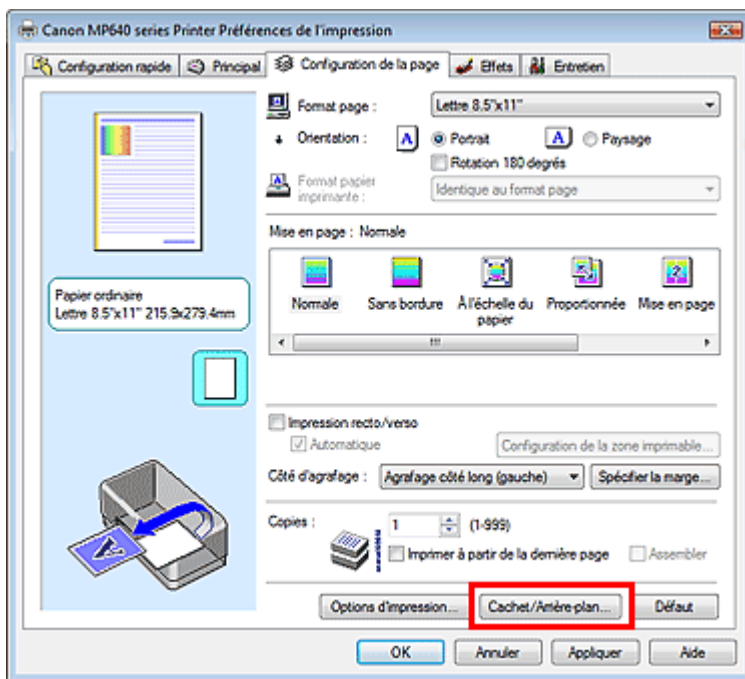

La boîte de dialogue Cachet/Arrière-plan apparaît.

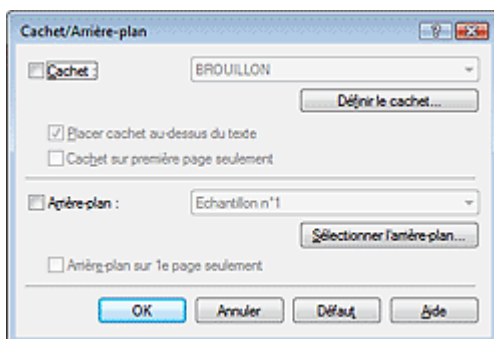

3. Cliquez sur Définir le cachet...

La boîte de dialogue Paramètres cachet apparaît.

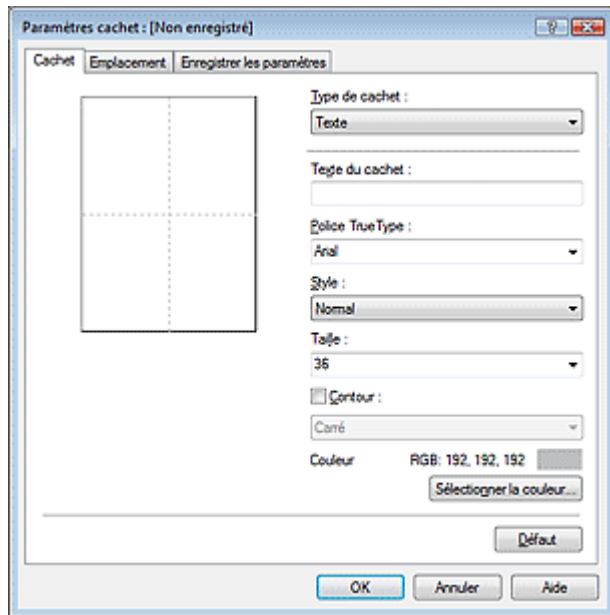

4. Configurez le cachet en consultant la fenêtre d'aperçu

- **Onglet Cachet**

Sélectionnez Texte, Bitmap ou Date/Heure/Nom d'utilisateur dans Type de cachet, en fonction de vos besoins.

- Lors de l'enregistrement d'un Texte, vous devez entrer les caractères dans Texte du cachet. Si nécessaire, changez les réglages de Police TrueType, Style, Taille et Contour. Vous pouvez sélectionner la couleur du cachet en cliquant sur Sélectionner la couleur....
- Si vous avez choisi Bitmap, cliquez sur Sélectionner le fichier... et choisissez le fichier bitmap (.bmp) à utiliser. Si nécessaire, changez les réglages des options Taille et Zone blanche transparente.
- Si vous avez choisi Date/Heure/Nom d'utilisateur, l'heure et la date de création de l'objet imprimé, ainsi que le nom de l'utilisateur sont affichés dans Texte du cachet. Si nécessaire, changez les réglages de Police TrueType, Style, Taille et Contour. Vous pouvez sélectionner la couleur du cachet en cliquant sur Sélectionner la couleur....

Important

- L'option Texte du cachet apparaît en grisé et n'est pas disponible lorsque vous sélectionnez Date/Heure/Nom d'utilisateur.

- **Onglet Emplacement**

Sélectionnez la position du cachet dans la liste Position. Vous pouvez également sélectionner Personnalisée dans la liste Position, et préciser les coordonnées Position x et Position y. Vous pouvez aussi changer la position du cachet en le faisant glisser directement dans la fenêtre d'aperçu. Pour changer l'angle de la position du cachet, entrez une valeur directement dans la zone Orientation.

5. Enregistrez le cachet

Cliquez sur l'onglet Enregistrer les paramètres et saisissez le titre du nouveau cachet dans la zone Titre, puis cliquez sur Enregistrer. Cliquez sur OK lorsque le message de confirmation s'affiche.

6. Terminez la configuration

Cliquez sur OK. La boîte de dialogue Cachet/Arrière-plan apparaît à nouveau. Le titre enregistré apparaît dans la liste Cachet.

Modification et enregistrement de certains paramètres de cachet

1. Choisissez le cachet pour lequel vous souhaitez modifier les paramètres

Cochez la case Cachet de la boîte de dialogue Cachet/Arrière-plan, puis sélectionnez le titre du cachet à modifier dans la liste Cachet.

2. Cliquez sur Définir le cachet...

La boîte de dialogue Paramètres cachet apparaît.

3. Configurez le cachet en consultant la fenêtre d'aperçu

4. Enregistrez le cachet par écrasement

Cliquez sur Enregistrer en écrasant sous l'onglet Enregistrer les paramètres.

Pour enregistrer le cachet avec un titre différent, indiquez un nouveau titre dans la zone Titre et cliquez sur Enregistrer.

Cliquez sur OK lorsque le message de confirmation s'affiche.

5. Terminez la configuration

Cliquez sur OK. La boîte de dialogue Cachet/Arrière-plan apparaît à nouveau.

Le titre enregistré apparaît dans la liste Cachet.

Suppression d'un cachet inutile

1. Cliquez sur Définir le cachet... dans la boîte de dialogue Cachet/Arrière-plan

La boîte de dialogue Paramètres cachet apparaît.

2. Sélectionnez le cachet à supprimer

Sélectionnez le titre du cachet que vous souhaitez supprimer de la liste Cachets sous l'onglet

Enregistrer les paramètres. Cliquez ensuite sur Supprimer.

Cliquez sur OK lorsque le message de confirmation s'affiche.

3. Terminez la configuration

Cliquez sur OK. La boîte de dialogue Cachet/Arrière-plan apparaît à nouveau.



Guide d'utilisation avancée

Guide d'utilisation avancée > Impression depuis un ordinateur > Impression avec d'autres logiciels d'application > Les diverses méthodes d'impression > Impression de cachet/arrière-plan > Enregistrement des données d'image à utiliser comme arrière-plan

Enregistrement des données d'image à utiliser comme arrière-plan

Cette fonction n'est pas disponible lorsque le pilote d'imprimante 64 bits est utilisé.

Vous pouvez sélectionner un fichier bitmap (.bmp) et l'enregistrer en tant que nouvel arrière-plan. Vous pouvez également modifier et enregistrer certains paramètres d'un arrière-plan existant. Vous pouvez supprimer, à n'importe quel moment, un arrière-plan que vous ne souhaitez pas conserver.

Pour enregistrer les données d'image à utiliser comme arrière-plan, procédez comme suit :

Enregistrement d'un nouvel arrière-plan

1. Ouvrez la fenêtre de configuration du pilote d'imprimante
2. Cliquez sur Cachet/Arrière-plan... dans l'onglet Configuration de la page

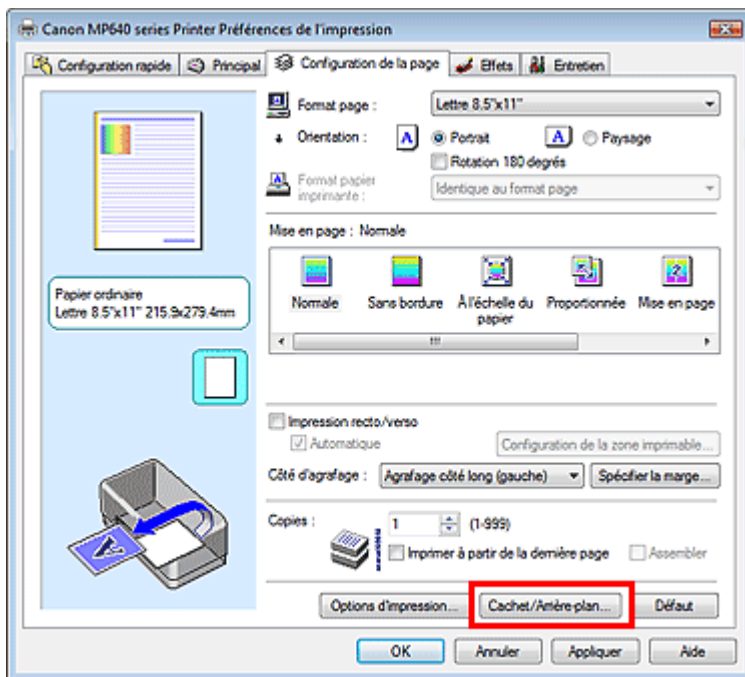

La boîte de dialogue Cachet/Arrière-plan apparaît.

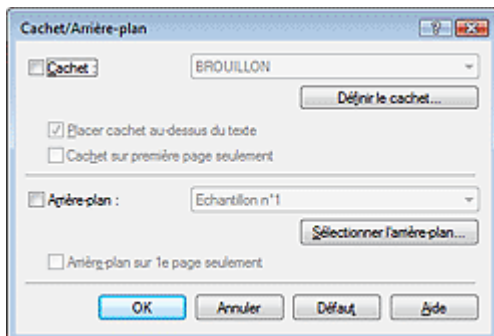

3. Cliquez sur Sélectionner l'arrière-plan...

La boîte de dialogue Paramètres arrière-plan s'affiche.

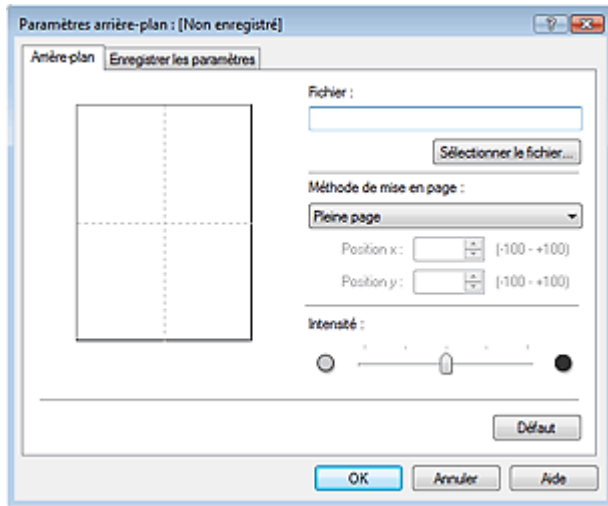

4. Sélectionnez les données d'image à enregistrer dans l'arrière-plan

Cliquez sur Sélectionner le fichier.... Sélectionnez le fichier bitmap cible (.bmp) et cliquez sur Ouvrir.

5. Spécifiez les paramètres suivants en consultant la fenêtre d'aperçu

Méthode de mise en page

Sélectionnez la façon dont l'image bitmap utilisée comme arrière-plan sera disposée sur le papier. Lorsque l'option Personnalisée est sélectionnée, vous pouvez définir les coordonnées Position x et Position y.

Vous pouvez aussi changer la position de l'arrière-plan en faisant glisser l'image dans la fenêtre d'aperçu.

Intensité

Définissez l'intensité de l'image bitmap à utiliser comme arrière-plan à l'aide du curseur Intensité. Pour éclaircir l'arrière-plan, déplacez le curseur vers la gauche. Pour obscurcir l'arrière-plan, déplacez le curseur vers la droite. Pour imprimer l'arrière-plan en utilisant l'intensité initiale du bitmap, placez le curseur à l'extrémité droite.

6. Enregistrez l'arrière-plan

Cliquez sur l'onglet Enregistrer les paramètres et saisissez le titre du nouveau cachet dans la zone Titre, puis cliquez sur Enregistrer.

Cliquez sur OK lorsque le message de confirmation s'affiche.

7. Terminez la configuration

Cliquez sur OK. La boîte de dialogue Cachet/Arrière-plan apparaît à nouveau.

Le titre enregistré apparaît dans la liste Arrière-plan.

Modification et enregistrement de certains paramètres d'arrière-plan

1. Choisissez l'arrière-plan pour lequel vous souhaitez modifier les paramètres

Cochez la case Arrière-plan de la boîte de dialogue Cachet/Arrière-plan, puis sélectionnez le titre de l'arrière-plan à modifier dans la liste Arrière-plan.

2. Cliquez sur Sélectionner l'arrière-plan...

La boîte de dialogue Paramètres arrière-plan s'affiche.

3. Depuis la fenêtre d'aperçu, définissez les éléments dans l'onglet Arrière-plan.

4. Enregistrez l'arrière-plan

Cliquez sur Enregistrer en écrasant sous l'onglet Enregistrer les paramètres. Pour enregistrer l'arrière-plan sous un autre titre, saisissez ce nom dans la zone Titre et cliquez sur Enregistrer. Cliquez sur OK lorsque le message de confirmation s'affiche.

5. Terminez la configuration

Cliquez sur OK. La boîte de dialogue Cachet/Arrière-plan apparaît à nouveau. Le titre enregistré apparaît dans la liste Arrière-plan.

Suppression d'un arrière-plan inutile

1. Cliquez sur Sélectionner l'arrière-plan... dans la boîte de dialogue Cachet/Arrière-plan

La boîte de dialogue Paramètres arrière-plan s'affiche.

2. Sélectionnez l'arrière-plan à supprimer

Sélectionnez le titre de l'arrière-plan à supprimer dans la liste Arrière-plans de l'onglet Enregistrer les paramètres, puis cliquez sur Supprimer. Cliquez sur OK lorsque le message de confirmation s'affiche.

3. Terminez la configuration

Cliquez sur OK. La boîte de dialogue Cachet/Arrière-plan apparaît à nouveau.



[Haut de la page ↕](#)

Guide d'utilisation avancée

Guide d'utilisation avancée > Impression depuis un ordinateur > Impression avec d'autres logiciels d'application > Les diverses méthodes d'impression > Impression d'une enveloppe

Impression d'une enveloppe

Pour obtenir des instructions détaillées sur le chargement d'une enveloppe dans l'appareil, reportez-vous à la rubrique Chargement du papier dans le réceptacle arrière du manuel Guide d'utilisation de base.

Pour effectuer une impression sur une enveloppe, procédez comme suit :

1. Chargez une enveloppe dans l'imprimante

Pliez le volet de l'enveloppe.

Placez l'enveloppe de sorte que le rabat se trouve sur la gauche et que la surface repliée soit orientée vers le bas, puis chargez-la dans le réceptacle arrière.

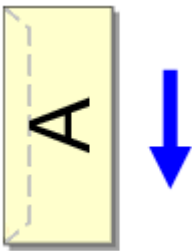

2. Ouvrez la fenêtre de configuration du pilote d'imprimante

3. Sélectionnez le type de support

Sélectionnez Enveloppe dans la liste Paramètres courants de l'onglet Configuration rapide.

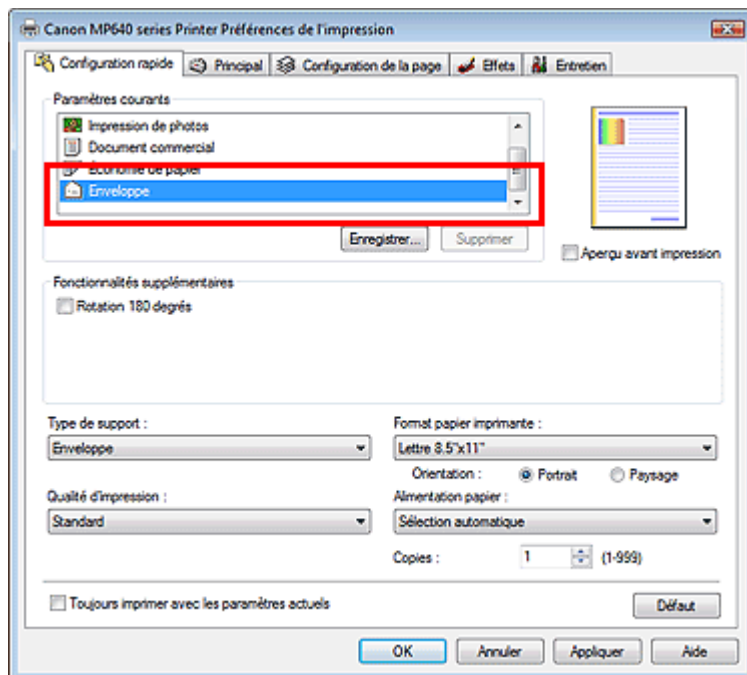

4. Sélectionnez le format du papier

Sélectionnez Env. comm. n° 10, DL Env., Youkei 4 105x235mm ou Youkei 6 98x190mm dans la boîte de dialogue Paramètre de taille d'enveloppe, puis cliquez sur OK.

5. Définissez l'orientation

Pour imprimer le nom du destinataire horizontalement, sélectionnez Paysage pour Orientation.

6. Sélectionnez la qualité d'impression

Dans Qualité d'impression, sélectionnez Haute ou Standard, selon vos besoins.

7. Terminez la configuration

Cliquez sur OK.

Lorsque vous lancez l'impression, les données sont imprimées sur l'enveloppe.

Important

- Lorsque vous lancez l'impression d'enveloppes, des messages guide s'affichent. Pour que ces message n'apparaissent plus, cochez la case Ne plus jamais afficher ce message.. Pour rétablir l'affichage de ces messages, cliquez sur le bouton Afficher l'état de l'imprimante... dans l'onglet Entretien et lancez l'écran d'état d'imprimante Canon IJ. Cliquez ensuite sur Impression d'enveloppes à partir du champ Afficher le message guide du menu Option, puis activez le paramètre.

[Haut de la page ↗](#)

Guide d'utilisation avancée

Guide d'utilisation avancée > Impression depuis un ordinateur > Impression avec d'autres logiciels d'application > Les diverses méthodes d'impression > Commutation de l'alimentation papier en fonction de vos besoins

Commutation de l'alimentation papier en fonction de vos besoins

Cette machine dispose de deux alimentations de papier : un réceptacle arrière et une cassette. Pour faciliter l'impression, sélectionnez un paramètre d'alimentation papier adapté à l'utilisation de l'imprimante ou au but recherché.

Pour configurer l'alimentation papier, procédez comme suit :

Vous pouvez également définir l'alimentation papier dans l'onglet Configuration rapide.

1. Ouvrez la fenêtre de configuration du pilote d'imprimante

2. Sélectionnez l'alimentation papier.

Dans la liste Alimentation papier de l'onglet Principal, sélectionnez la source de papier adaptée au but recherché.

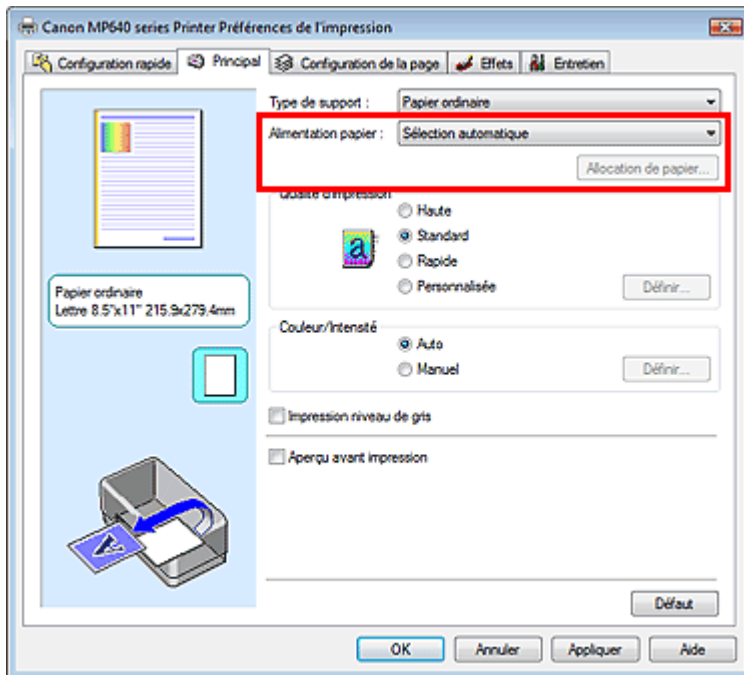

Sélection automatique

Le papier ordinaire dont le Format page correspond à Lettre 8.5"x11", A5, A4 ou B5 est fourni par la cassette. Les autres types de papier ordinaire et les types de papier différents sont fournis par le réceptacle arrière.

Réceptacle arrière

Le papier est toujours fourni par le réceptacle arrière.

Cassette

Le papier est toujours fourni par la cassette.

Important

- Le papier ordinaire de format autre que Lettre 8.5"x11", A5, A4, ou B5 et les types de papier différents de papier ordinaire ne peuvent pas être fournis par la cassette.

Alimentation en continu

Lorsque le papier est épuisé dans l'alimentation définie, l'imprimante change automatiquement de

source.

Lorsque vous imprimez une grande quantité de données, chargez le papier ordinaire de même format dans les deux alimentations. Cela vous évite ainsi d'avoir à charger le papier en cours d'impression, l'imprimante changeant automatiquement de source lorsque le papier est épuisé dans l'une d'elles.

Important

- L'option Alimentation en continu n'est pas disponible lorsqu'un type de papier différent de Papier ordinaire est sélectionné pour le Type de support.
- Dans la mesure où l'imprimante alimente le papier depuis la source utilisée la dernière fois que l'option Alimentation en continu a été sélectionnée et que l'impression s'est arrêtée, chargez le même type de papier dans le réceptacle arrière et la cassette.

Allocation de papier

Lorsque le type de support des données à imprimer est papier ordinaire et que le format du papier correspond aux paramètres d'allocation de papier, l'imprimante utilise automatiquement le papier provenant de la cassette. Dans le cas contraire, le papier est fourni par le réceptacle arrière.

Pour modifier les paramètres d'allocation de papier, cliquez sur Allocation de papier..., définissez le Format papier à charger dans la cassette, puis cliquez sur OK.

Lorsque vous insérez dans la cassette un papier ordinaire fréquemment utilisé, l'imprimante utilise le papier du réceptacle arrière lorsque les données à imprimer utilisent un type de papier différent. Cela vous évite ainsi d'avoir à charger un autre papier.

3. Terminez la configuration

Cliquez sur OK.

Lorsque vous lancez une impression, l'imprimante utilise l'alimentation papier spécifiée.

[Haut de la page ↕](#)

Guide d'utilisation avancée

Guide d'utilisation avancée > Impression depuis un ordinateur > Impression avec d'autres logiciels d'application > Les diverses méthodes d'impression > Affichage d'un aperçu avant impression

Affichage d'un aperçu avant impression

Vous pouvez afficher un aperçu avant impression et le vérifier.

Pour afficher un aperçu avant l'impression, procédez comme suit :

Vous pouvez également définir l'affichage des résultats d'impression sur l'onglet Configuration rapide.

1. Ouvrez la fenêtre de configuration du pilote d'imprimante

2. Définissez l'aperçu

Cochez la case Aperçu avant impression dans l'onglet Principal.

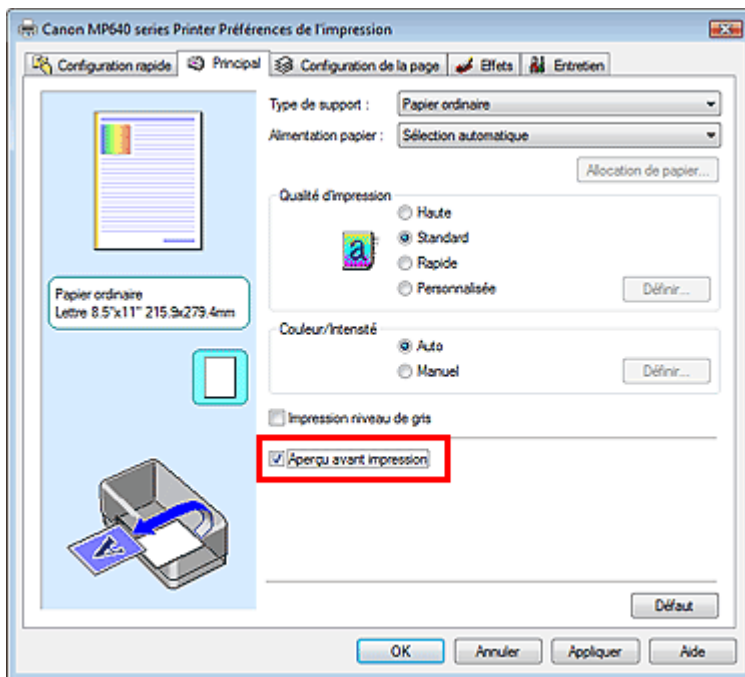

3. Terminez la configuration

Cliquez sur OK.

L'Aperçu Canon IJ démarre et affiche un aperçu avant l'impression.

Rubrique connexe

➔ Aperçu Canon IJ

[Haut de la page ↕](#)

Guide d'utilisation avancée

Guide d'utilisation avancée > Impression depuis un ordinateur > Impression avec d'autres logiciels d'application > Les diverses méthodes d'impression > Définition du format de papier (format personnalisé)

Définition du format de papier (format personnalisé)

Vous pouvez définir la largeur et la hauteur du papier lorsque le format correspondant n'est pas disponible dans le menu Format page. Un format de ce type est dit format personnalisé.

Pour spécifier un format personnalisé, procédez comme suit :

Vous pouvez également définir le format personnalisé dans Format papier imprimante sur l'onglet Configuration rapide.

1. Définissez le format personnalisé dans le logiciel d'application

A l'aide de la fonction de format de papier de votre application, indiquez le format personnalisé.

Important

- Lorsque l'application à l'origine du document est dotée d'une fonction vous permettant de spécifier les valeurs de hauteur et de largeur, définissez ces valeurs dans l'application. Lorsque l'application à l'origine du document ne propose pas cette fonction ou si le document ne s'imprime pas correctement, utilisez le pilote d'imprimante pour définir ces valeurs.

2. Ouvrez la fenêtre de configuration du pilote d'imprimante

3. Sélectionnez le format du papier

Sélectionnez Personnalisé... pour Format page dans l'onglet Configuration de la page.

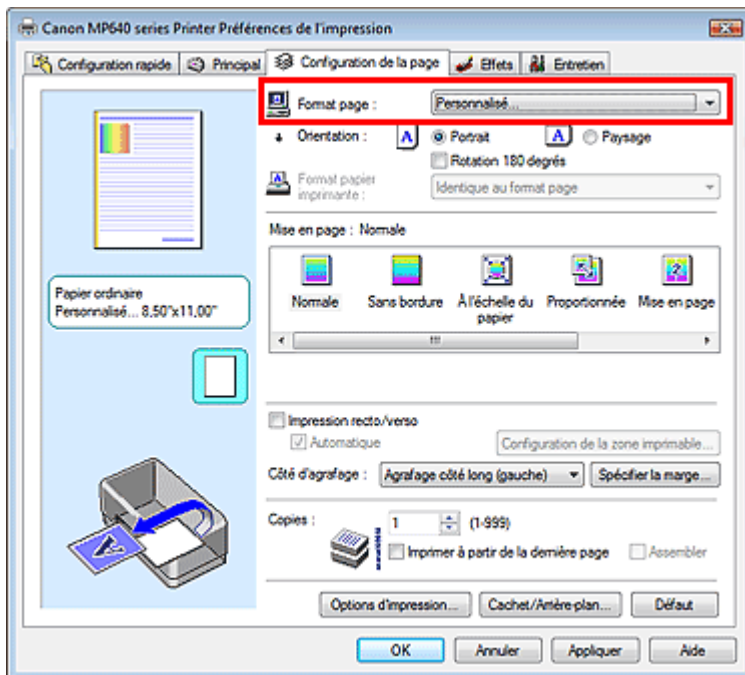

La boîte de dialogue Taille personnalisée s'affiche.

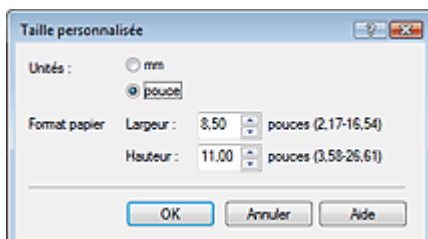

4. Définissez le format de papier personnalisé

Spécifiez Unités, puis entrez la Largeur et la Hauteur du papier à utiliser. Cliquez sur OK.

5. Terminez la configuration

Cliquez sur OK dans l'onglet Configuration de la page.

Lorsque vous lancez une impression, les données sont imprimées sur le format de papier spécifié.

[Haut de la page ↕](#)

Guide d'utilisation avancée

Guide d'utilisation avancée > Impression depuis un ordinateur > Impression avec d'autres logiciels d'application > Modification de la qualité d'impression et correction des données d'image

Modification de la qualité d'impression et correction des données d'image

- ➔ Sélection d'une combinaison de qualité d'impression/procédé en demi-teintes
- ➔ Impression d'un document couleur en monochrome
- ➔ Définition de la correction des couleurs
- ➔ Impression photo optimale des données d'image
- ➔ Réglage des couleurs avec le pilote d'imprimante
- ➔ Impression avec les profils ICC
- ➔ Réglage de l'équilibre des couleurs
- ➔ Réglage de la luminosité
- ➔ Réglage de l'intensité
- ➔ Réglage du contraste
- ➔ Simulation d'une illustration
- ➔ Représentation des données d'image avec une seule couleur
- ➔ Présentation des données d'image avec Vivid Colors
- ➔ Lissage des contours irréguliers
- ➔ Changement de propriétés de couleur pour améliorer la coloration
- ➔ Réduction du bruit dans l'image

[Haut de la page ↕](#)

Guide d'utilisation avancée

Guide d'utilisation avancée > Impression depuis un ordinateur > Impression avec d'autres logiciels d'application > Modification de la qualité d'impression et correction des données d'image > Sélection d'une combinaison de qualité d'impression/procédé en demi-teintes

Sélection d'une combinaison de qualité d'impression/procédé en demi-teintes

Vous pouvez définir séparément la méthode de représentation combinée pour la qualité d'impression et le procédé en demi-teintes.



La procédure de définition du niveau de qualité d'impression et du procédé en demi-teintes est décrite ci-dessous :

1. Ouvrez la fenêtre de configuration du pilote d'imprimante
2. Sélectionnez la qualité d'impression

Sélectionnez Personnalisée pour Qualité d'impression dans l'onglet Principal, et cliquez sur Définir....

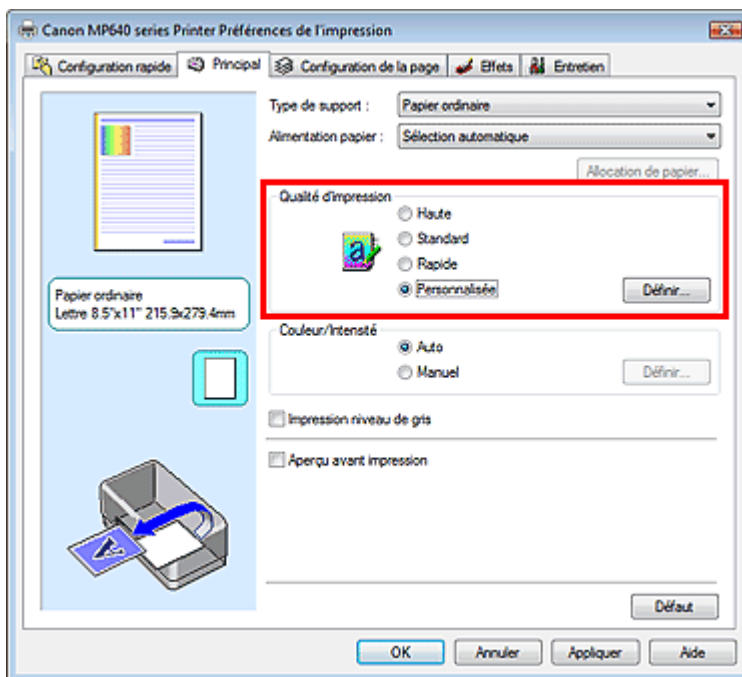

La boîte de dialogue Personnalisée apparaît.

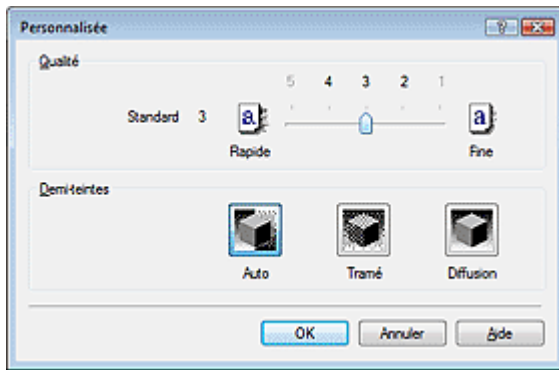

3. Définition du niveau de qualité d'impression et du procédé en demi-teintes

Déplacez le curseur Qualité pour sélectionner le niveau de qualité.
Sélectionnez le procédé Demi-teintes, puis cliquez sur OK.

Remarque

- Les demi-teintes correspondent à des nuances de couleur entre le plus foncé et le plus clair. L'imprimante remplace les nuances de couleur par un ensemble de petits points permettant de représenter les demi-teintes. Pour cela l'option Tramé organise les points en fonction de règles fixes, tandis que l'option Diffusion place les points de manière aléatoire. Lorsque vous sélectionnez Auto, les données sont imprimées à l'aide de la méthode de demi-teintes la mieux adaptée à la qualité d'impression sélectionnée.

4. Terminez la configuration

Cliquez sur OK dans l'onglet Principal.

Lorsque vous lancez une impression, les données sont imprimées avec le niveau de qualité et le procédé en demi-teintes spécifiés.

Important

- Certains niveaux de qualité d'impression et certains procédés en demi-teintes ne peuvent pas être sélectionnés selon les paramètres du champ Type de support.

Remarque

- Lorsqu'une partie d'un objet n'est pas imprimée, essayez de résoudre le problème en sélectionnant l'option Diffusion pour Demi-teintes.

Rubriques connexes

- ➔ Définition de la correction des couleurs
- ➔ Réglage de l'équilibre des couleurs
- ➔ Réglage de la luminosité
- ➔ Réglage de l'intensité
- ➔ Réglage du contraste

Guide d'utilisation avancée

Guide d'utilisation avancée > Impression depuis un ordinateur > Impression avec d'autres logiciels d'application > Modification de la qualité d'impression et correction des données d'image > Impression d'un document couleur en monochrome

Impression d'un document couleur en monochrome

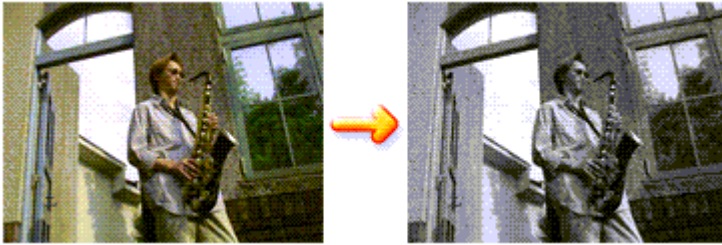

Pour imprimer un document couleur en monochrome, procédez comme suit :

Vous pouvez également définir l'impression de niveau de gris dans les Fonctionnalités supplémentaires de l'onglet Configuration rapide.

1. Ouvrez la **fenêtre de configuration du pilote d'imprimante**
2. Définissez l'impression en niveaux de gris

Cochez la case Impression niveau de gris dans l'onglet Principal.

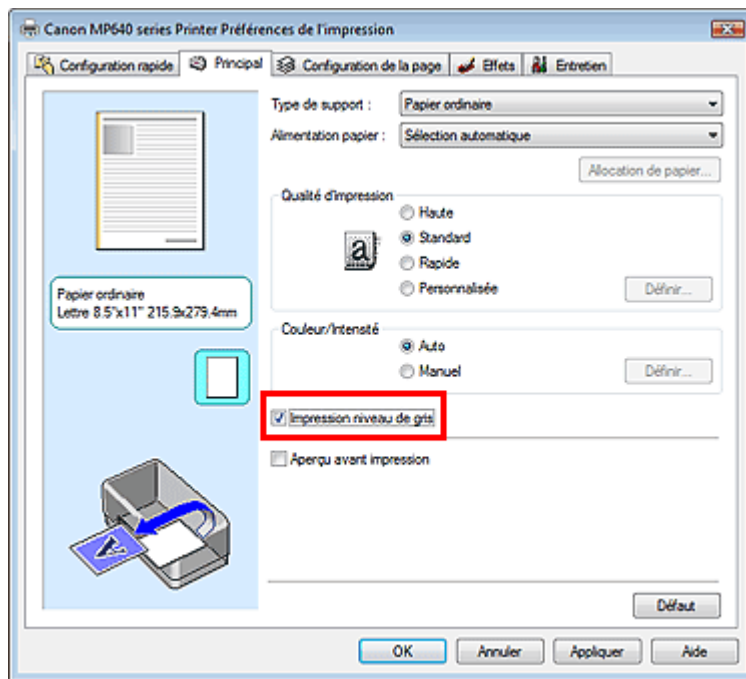

3. Terminez la configuration

Cliquez sur OK.

Lorsque vous lancez une impression, le document est converti en données niveau de gris. Cela vous permet d'imprimer un document couleur en monochrome.

Important

- Lorsque la case Impression niveau de gris est cochée, le pilote d'imprimante traite les données d'image au format sRGB. Dans ce cas, les couleurs effectivement imprimées peuvent être différentes de celles des données d'image de départ. Lorsque vous utilisez la fonction Impression niveau de gris pour imprimer des données Adobe RGB, convertissez les données en données sRGB à l'aide d'une application.

 **Remarque**

- Pendant une Impression niveau de gris, une faible quantité d'encre couleur peut être utilisée en même temps que l'encre noire.
-

[Haut de la page ↗](#)

Guide d'utilisation avancée

Guide d'utilisation avancée > Impression depuis un ordinateur > Impression avec d'autres logiciels d'application > Modification de la qualité d'impression et correction des données d'image > Définition de la correction des couleurs

Définition de la correction des couleurs

Vous pouvez indiquer la méthode de correction des couleurs appropriée pour le type de document à imprimer.

En général, le pilote d'imprimante règle les couleurs à l'aide de la Photo couleur numérique Canon afin que les données soient imprimées avec les teintes que la plupart des gens préfèrent. Cette méthode convient à l'impression de données sRGB.

Lorsque vous souhaitez effectuer une impression en utilisant de manière optimale l'espace chromatique (sRGB ou Adobe RGB) des données d'image, sélectionnez l'option ICM. Lorsque vous souhaitez utiliser une application pour spécifier un profil ICC d'impression, sélectionnez Aucun.

La procédure de réglage de la correction des couleurs est décrite ci-dessous :

Vous pouvez également définir la correction des couleurs dans l'onglet Configuration rapide en sélectionnant Impression de photos sous Paramètres courants, puis en sélectionnant Réglage manuel de la couleur/intensité sous Fonctionnalités supplémentaires.

1. Ouvrez la **fenêtre de configuration du pilote d'imprimante**
2. Sélectionnez le réglage manuel des couleurs

Dans l'onglet Principal, sélectionnez Manuel pour Couleur/Intensité, puis cliquez sur Définir....

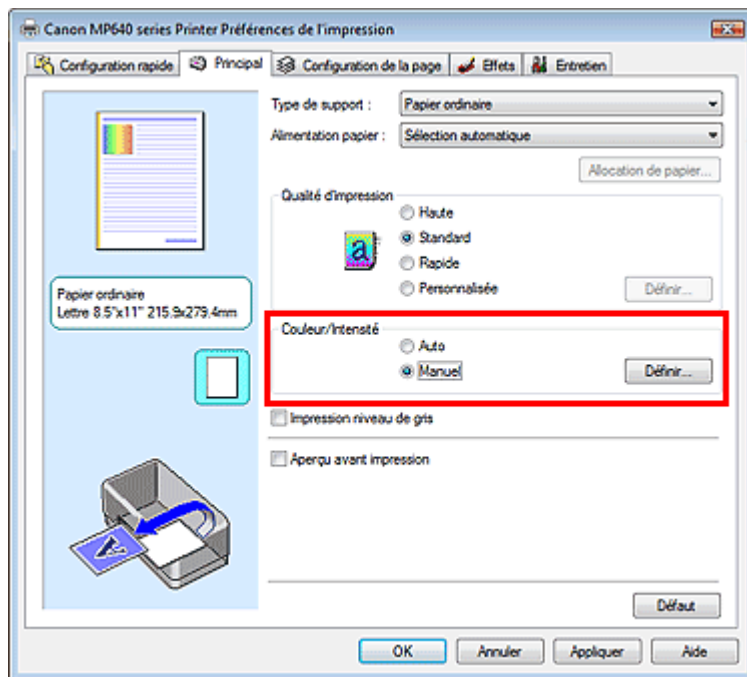

La boîte de dialogue Réglage des couleurs manuel apparaît.

3. Sélectionnez la correction des couleurs

Cliquez sur l'onglet Correspondance, sélectionnez le paramètre Correction des couleurs correspondant à vos besoins, puis cliquez sur OK.

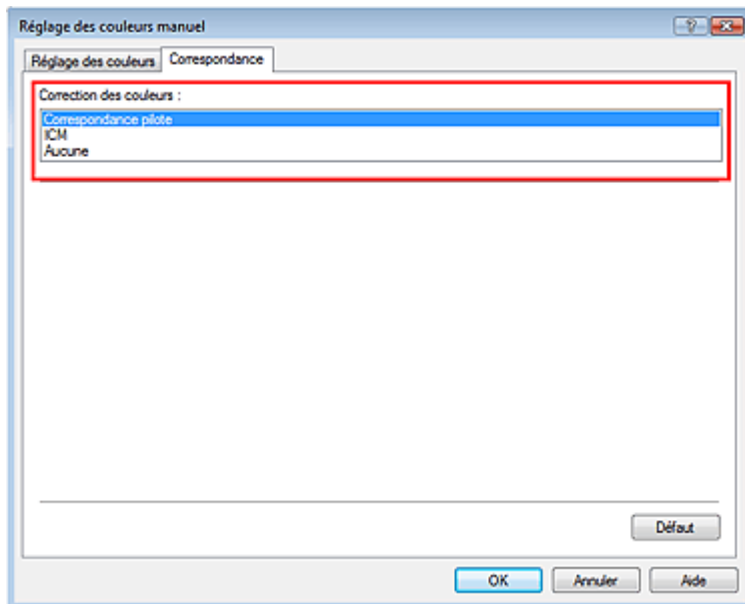

Correspondance pilote

La photo couleur numérique Canon vous permet d'imprimer les données sRGB avec les teintes que la plupart des gens préfèrent.

L'option Correspondance pilote est le paramètre par défaut pour la correction des couleurs.

ICM

Vous pouvez imprimer correctement à l'aide de l'espace chromatique (Adobe RGB ou sRGB) des données d'image.

Aucun

Le pilote d'imprimante n'effectue aucune correction des couleurs. Sélectionnez cette option lorsque vous spécifiez un profil ICC d'impression créé séparément ou un profil ICC d'impression défini pour du papier spécial Canon dans une application pour l'impression de données.

4. Terminez la configuration

Cliquez sur OK dans l'onglet Principal.

Lorsque vous lancez une impression, les données sont imprimées avec la méthode de correction des couleurs spécifiée.

▶ Important

- Lorsque l'option ICM est désactivée dans l'application, vous ne pouvez pas sélectionner ICM pour Correction des couleurs, et il se peut que l'imprimante ne parvienne pas à imprimer les données d'image correctement.
- Lorsque la case Impression niveau de gris de l'onglet Principal est cochée, l'option Correction des couleurs est grisée et n'est pas disponible.

Rubriques connexes

- ➔ Impression photo optimale des données d'image
- ➔ Réglage des couleurs avec le pilote d'imprimante
- ➔ Impression avec les profils ICC



Guide d'utilisation avancée

[Guide d'utilisation avancée](#) > [Impression depuis un ordinateur](#) > [Impression avec d'autres logiciels d'application](#) > [Modification de la qualité d'impression et correction des données d'image](#) > [Définition de la correction des couleurs](#) > [Impression photo optimale des données d'image](#)

Impression photo optimale des données d'image

Lorsque les personnes impriment des images capturées à l'aide d'appareils photo numériques, elles ont parfois l'impression que les teintes imprimées sont différentes de celles de l'image réelle ou de celles qui apparaissent à l'écran.

Pour obtenir des résultats d'impression aussi proches que possible des teintes souhaitées, vous devez sélectionner la méthode d'impression la mieux adaptée à l'application utilisée ou au but recherché.

Gestion des couleurs

Les périphériques tels que les appareils photo numériques, les scanners, les écrans et les imprimantes traitent les couleurs différemment. La gestion des couleurs (correspondance des couleurs) est une méthode qui gère des couleurs dépendantes du périphérique sous la forme d'un espace chromatique commun. Sous Windows, un système de gestion des couleurs appelé ICM est intégré au système d'exploitation.

Adobe RGB et sRGB sont des espaces chromatiques couramment utilisés. Adobe RGB propose un espace chromatique plus étendu que sRGB.

Les profils ICC convertissent les couleurs dépendantes des périphériques en espace chromatique commun. L'utilisation d'un profil ICC et la mise en place de la gestion des couleurs permettent de définir l'espace chromatique des données d'image dans la zone de reproduction des couleurs que l'imprimante peut exprimer.

Sélection d'une méthode d'impression adaptée aux données d'image

La méthode d'impression recommandée dépend de l'espace chromatique (Adobe RGB ou sRGB) des données d'image ou de l'application à utiliser. Il existe deux méthodes classiques d'impression. Vérifiez l'espace chromatique (Adobe RGB ou sRGB) des données d'image et l'application à utiliser, puis sélectionnez la méthode d'impression adaptée au but recherché.

Réglage des couleurs avec le pilote d'imprimante

Décrit la procédure d'impression de données sRGB à l'aide de la fonction de correction des couleurs du pilote d'imprimante.

- **Pour imprimer à l'aide de la Photo couleur numérique Canon**

L'imprimante imprime les données avec les teintes que la plupart des gens aiment, en reproduisant les couleurs des données d'image de l'original et réalisant des effets en trois dimensions avec des contrastes élevés et nets.

- **Pour imprimer des données en appliquant directement les résultats d'édition et de retouche d'une application**

Lors de l'impression des données, l'imprimante accentue les différences entre les zones claires et foncées, sans affecter les zones les plus claires et les plus foncées.

Lors de l'impression des données, l'imprimante applique les résultats des réglages précis, tels que l'ajustement de la luminosité effectué à l'aide d'un logiciel d'application.

Impression avec les profils ICC

Décrit la procédure d'impression de données à l'aide de l'espace chromatique d'Adobe RGB ou sRGB. Vous pouvez imprimer des données avec un espace chromatique commun en configurant l'application et le pilote d'imprimante de telle sorte que la gestion des couleurs corresponde au profil ICC d'entrée des données d'image.

La méthode de configuration du pilote d'imprimante dépend de l'application à utiliser.



Guide d'utilisation avancée

Guide d'utilisation avancée > Impression depuis un ordinateur > Impression avec d'autres logiciels d'application > Modification de la qualité d'impression et correction des données d'image > Définition de la correction des couleurs > Réglage des couleurs avec le pilote d'imprimante

Réglage des couleurs avec le pilote d'imprimante

Vous pouvez préciser la fonction de correction des couleurs du pilote d'imprimante pour qu'il imprime les données sRGB avec les teintes que la plupart des gens préfèrent à l'aide de la Photo couleur numérique Canon.

Lorsque vous imprimez depuis une application capable d'identifier des profils ICC et qui vous permet de les spécifier, utilisez un profil ICC d'impression dans l'application et sélectionnez des paramètres de gestion des couleurs.

La procédure de réglage des couleurs avec le pilote d'imprimante est décrite ci-dessous :

1. Ouvrez la fenêtre de configuration du pilote d'imprimante

2. Sélectionnez le type de support

Sélectionnez le type du papier chargé dans la machine dans la liste Type de support de l'onglet Principal.

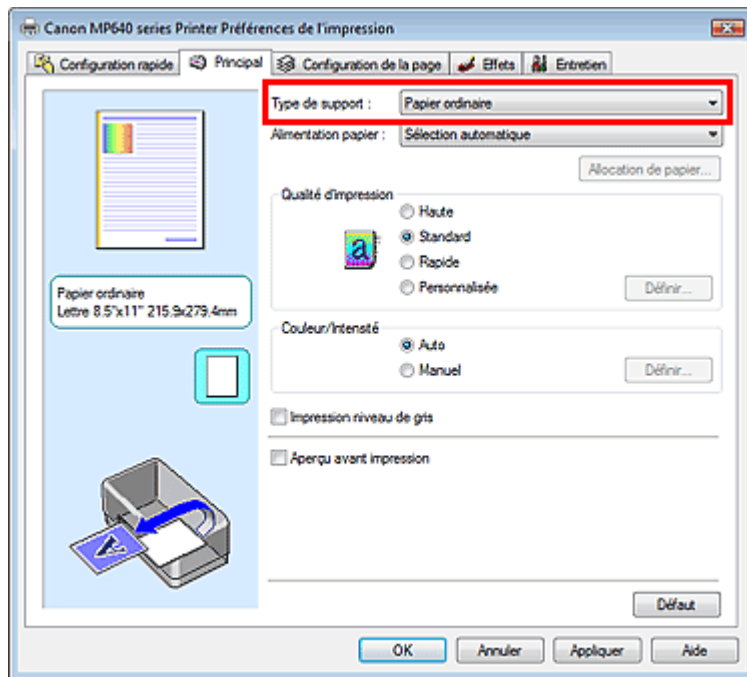

3. Sélectionnez la qualité d'impression

Dans Qualité d'impression, sélectionnez Haute, Standard ou Rapide, selon vos besoins.

4. Sélectionnez le réglage manuel des couleurs

Sélectionnez Manuel pour Couleur/Intensité, puis cliquez sur Définir...
La boîte de dialogue Réglage des couleurs manuel apparaît.

5. Sélectionnez la correction des couleurs

Cliquez sur l'onglet Correspondance, puis sélectionnez Correspondance pilote pour Correction des couleurs.

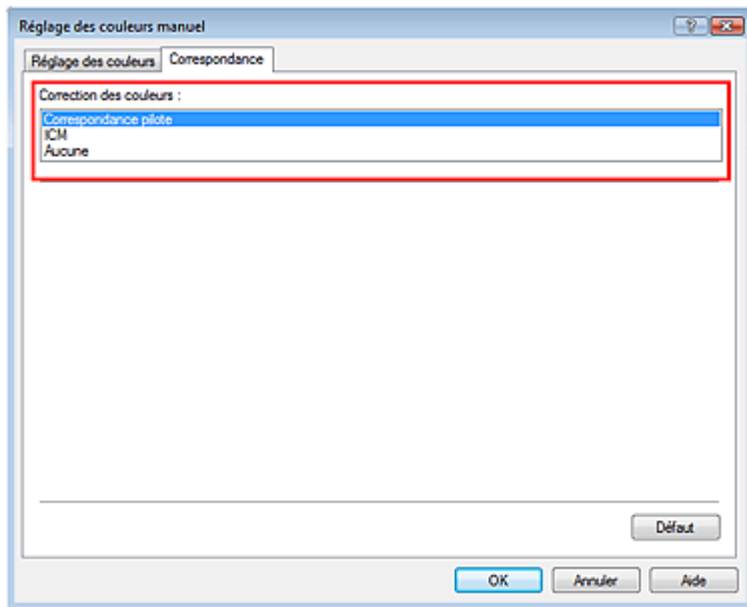

6. Définissez les autres éléments

Si nécessaire, cliquez sur l'onglet Réglage des couleurs, modifiez l'équilibre des couleurs Cyan, Magenta, Jaune, ajustez les paramètres Luminosité, Intensité et Contraste, puis cliquez sur OK.

7. Terminez la configuration

Cliquez sur OK dans l'onglet Principal.

Lorsque vous lancez l'impression, le pilote d'imprimante règle les couleurs pour l'impression des données.

Rubriques connexes

- ➔ Sélection d'une combinaison de qualité d'impression/procédé en demi-teintes
- ➔ Définition de la correction des couleurs
- ➔ Réglage de l'équilibre des couleurs
- ➔ Réglage de la luminosité
- ➔ Réglage de l'intensité
- ➔ Réglage du contraste



[Haut de la page ↕](#)

Guide d'utilisation avancée

Guide d'utilisation avancée > Impression depuis un ordinateur > Impression avec d'autres logiciels d'application > Modification de la qualité d'impression et correction des données d'image > Définition de la correction des couleurs > Impression avec les profils ICC

Impression avec les profils ICC

Lorsque les données d'image possèdent un profil ICC d'entrée, vous pouvez utiliser l'espace chromatique (Adobe RGB ou sRGB) des données pour l'impression.

La procédure de configuration du pilote d'imprimante dépend de l'application utilisée pour imprimer.

Définition d'un profil ICC à partir d'une application et impression des données

Lorsque vous imprimez les résultats d'édition et de retouche d'Adobe Photoshop, de Canon Digital Photo Professional ou de toute autre application vous permettant de spécifier des profils ICC d'entrée et d'impression, vous utilisez en fait l'espace chromatique du profil ICC d'entrée spécifié dans les données d'image.

Pour utiliser cette méthode d'impression, servez-vous de votre application afin de sélectionner des options de gestion des couleurs et d'indiquer un profil ICC d'entrée, ainsi qu'un profil ICC d'impression dans les données d'image.

Même si vous imprimez à l'aide d'un profil ICC d'impression que vous avez vous-même créé ou d'un profil défini pour du papier spécial Canon à partir de votre application, veillez à sélectionner des options de gestion des couleurs dans votre application.

Pour plus d'informations, reportez-vous au manuel de l'application utilisée.

1. Ouvrez la fenêtre de configuration du pilote d'imprimante

2. Sélectionnez le type de support

Sélectionnez le type du papier chargé dans la machine dans la liste Type de support de l'onglet Principal.

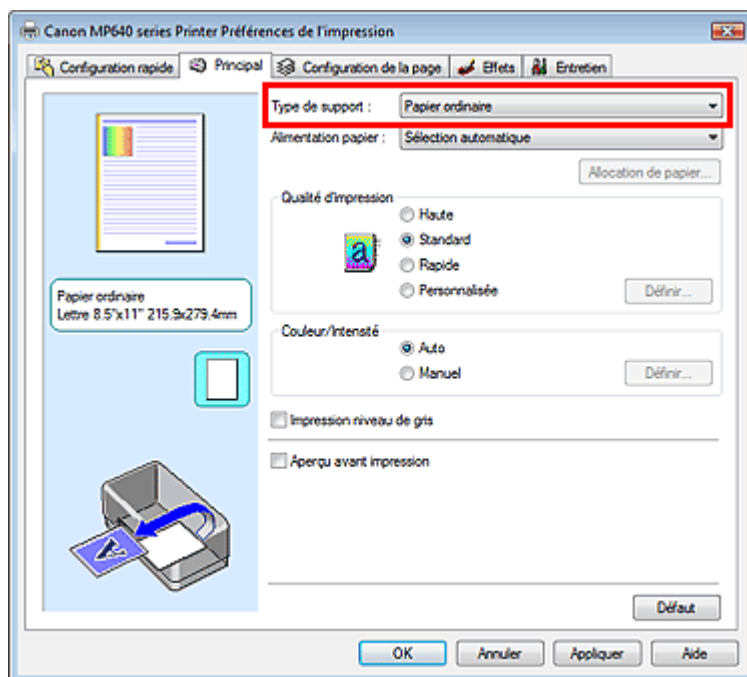

3. Sélectionnez la qualité d'impression

Dans Qualité d'impression, sélectionnez Haute, Standard ou Rapide, selon vos besoins.

4. Sélectionnez le réglage manuel des couleurs

Sélectionnez Manuel pour Couleur/Intensité, puis cliquez sur Définir....
La boîte de dialogue Réglage des couleurs manuel apparaît.

5. Sélectionnez la correction des couleurs

Cliquez sur l'onglet Correspondance et sélectionnez Aucune pour Correction des couleurs.

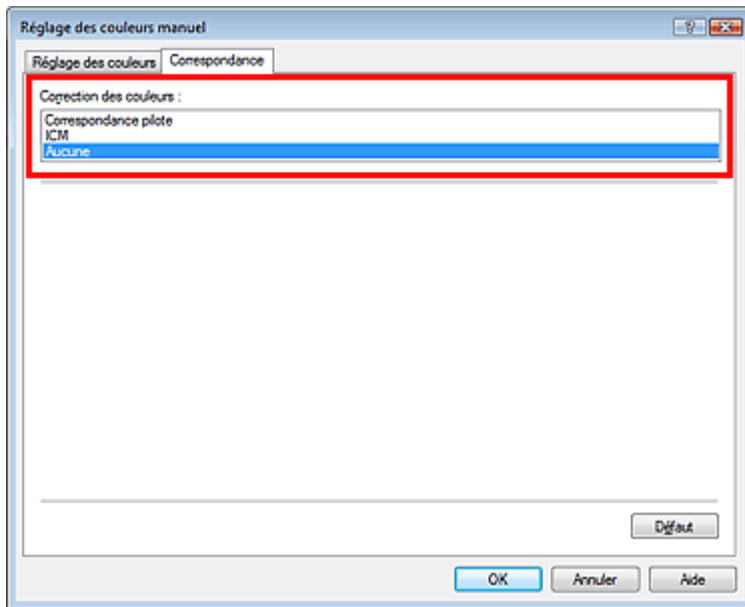

6. Définissez les autres éléments

Si nécessaire, cliquez sur l'onglet Réglage des couleurs, modifiez l'équilibre des couleurs Cyan, Magenta, Jaune, ajustez les paramètres Luminosité, Intensité et Contraste, puis cliquez sur OK.

7. Terminez la configuration

Cliquez sur OK dans l'onglet Principal.

Lorsque vous lancez l'impression, l'imprimante utilise l'espace chromatique des données d'image.

Définition d'un profil ICC avec le pilote d'imprimante avant de procéder à l'impression

Pour lancer l'impression depuis un programme ne pouvant pas identifier les profils ICC d'entrée ou ne vous autorisant pas à le faire, indiquez les profils ICC d'entrée à partir des profils d'impression du pilote d'imprimante. Lorsque vous imprimez des données Adobe RGB, vous pouvez imprimer les données avec l'espace chromatique Adobe RGB, même si l'application ne prend pas en charge ce format.

1. Ouvrez la fenêtre de configuration du pilote d'imprimante

2. Sélectionnez le type de support

Sélectionnez le type du papier chargé dans la machine dans la liste Type de support de l'onglet Principal.

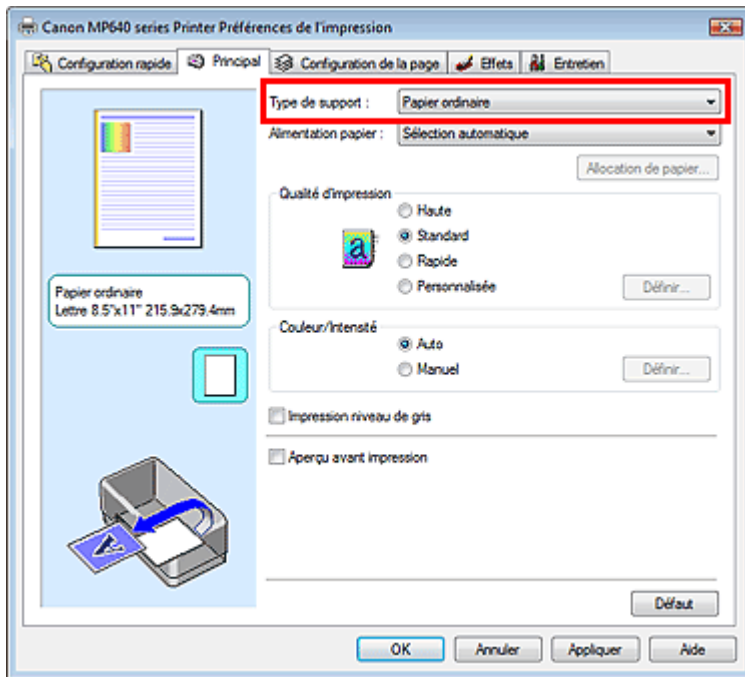

3. Sélectionnez la qualité d'impression

Dans Qualité d'impression, sélectionnez Haute, Standard ou Rapide, selon vos besoins.

4. Sélectionnez le réglage manuel des couleurs

Sélectionnez Manuel pour Couleur/Intensité, puis cliquez sur Définir...
La boîte de dialogue Réglage des couleurs manuel s'ouvre.

5. Sélectionnez la correction des couleurs

Cliquez sur l'onglet Correspondance et sélectionnez ICM pour Correction des couleurs.

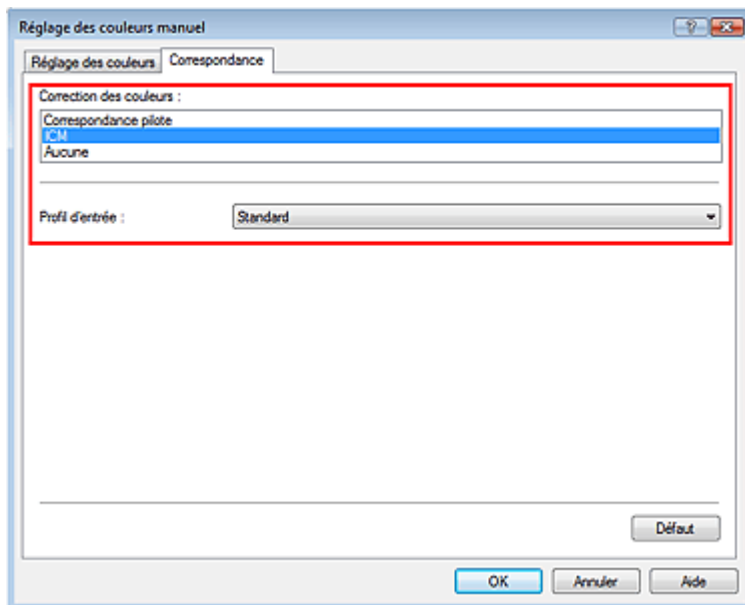

6. Sélectionnez le profil d'entrée

Sélectionnez un Profil d'entrée correspondant à l'espace chromatique des données d'image.

- **Pour les données sRGB ou les données sans profil ICC d'entrée :**
Sélectionnez Standard.
- **Pour les données Adobe RGB :**

Sélectionnez Adobe RGB (1998).

Important

- Lorsque l'application précise un profil d'entrée, le paramètre de profil d'entrée du pilote d'imprimante n'est plus valide.
- Lorsqu'aucun profil ICC d'entrée n'est installé sur votre ordinateur, l'option Adobe RGB (1998) n'apparaît pas. Vous pouvez installer les profils ICC à l'aide du CD-ROM d'installation fourni avec l'imprimante.

7. Définissez les autres éléments

Si nécessaire, cliquez sur l'onglet Réglage des couleurs, modifiez l'équilibre des couleurs Cyan, Magenta, Jaune, ajustez les paramètres Luminosité, Intensité et Contraste, puis cliquez sur OK.

8. Terminez la configuration

Cliquez sur OK dans l'onglet Principal.

Lorsque vous lancez l'impression, les données sont imprimées avec l'espace chromatique des données d'image sélectionnées.

Rubriques connexes

- ➔ Sélection d'une combinaison de qualité d'impression/procédé en demi-teintes
- ➔ Définition de la correction des couleurs
- ➔ Réglage de l'équilibre des couleurs
- ➔ Réglage de la luminosité
- ➔ Réglage de l'intensité
- ➔ Réglage du contraste



[Haut de la page ↕](#)

Guide d'utilisation avancée

Guide d'utilisation avancée > Impression depuis un ordinateur > Impression avec d'autres logiciels d'application > Modification de la qualité d'impression et correction des données d'image > Réglage de l'équilibre des couleurs

Réglage de l'équilibre des couleurs

Vous pouvez ajuster les nuances de couleur pendant l'impression.

Du fait que cette fonction permet d'ajuster l'équilibre des couleurs du document imprimé en modifiant les ratios d'encre de chaque couleur, l'équilibre global des couleurs du document est affecté. Utilisez l'application si vous souhaitez modifier l'équilibre des couleurs de façon significative. Utilisez le pilote d'imprimante uniquement lorsque le réglage de l'équilibre des couleurs doit être minime.

L'exemple suivant présente le cas où l'équilibre des couleurs est utilisé pour augmenter l'intensité de la couleur cyan et réduire l'intensité de la couleur jaune de sorte que les couleurs globales soient plus uniformes.



Sans réglage



Réglez l'équilibre des couleurs

La procédure de réglage de l'équilibre des couleurs est décrite ci-dessous :

Vous pouvez également définir l'équilibre des couleurs dans l'onglet Configuration rapide en sélectionnant Impression de photos sous Paramètres courants, puis en sélectionnant Réglage manuel de la couleur/intensité sous Fonctionnalités supplémentaires.

1. Ouvrez la fenêtre de configuration du pilote d'imprimante

2. Sélectionnez le réglage manuel des couleurs

Dans l'onglet Principal, sélectionnez Manuel pour Couleur/Intensité, puis cliquez sur Définir....

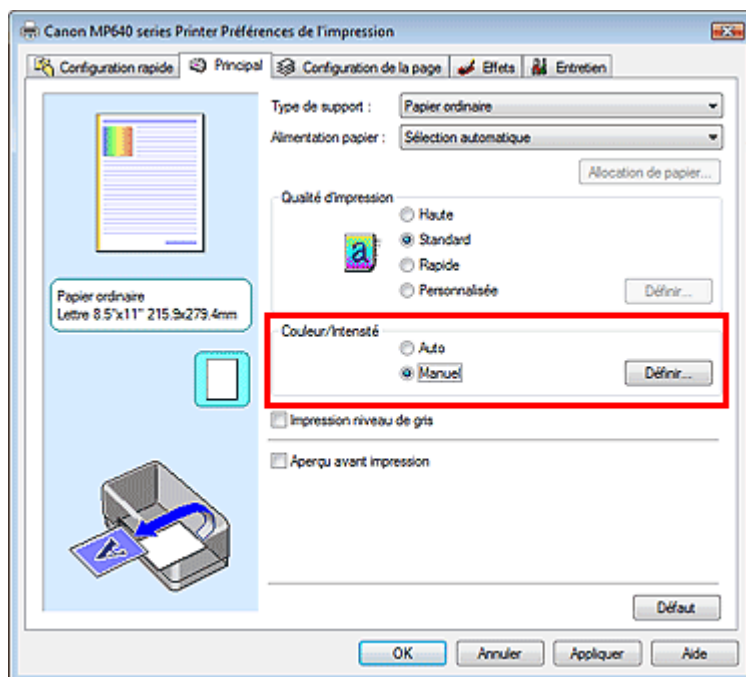

La boîte de dialogue Réglage des couleurs manuel apparaît.

3. Réglez l'équilibre des couleurs

Des curseurs distincts existent pour le Cyan, le Magenta et le Jaune. Les couleurs sont renforcées lorsque vous déplacez le curseur correspondant vers la droite et elles sont atténuées lorsque vous le déplacez vers la gauche. Par exemple, l'atténuation de la couleur cyan entraîne le renforcement de la couleur rouge.

Vous pouvez également entrer directement une valeur dans la zone associée au curseur. Entrez une valeur comprise entre -50 et 50.

Après avoir ajusté chaque couleur, cliquez sur OK.

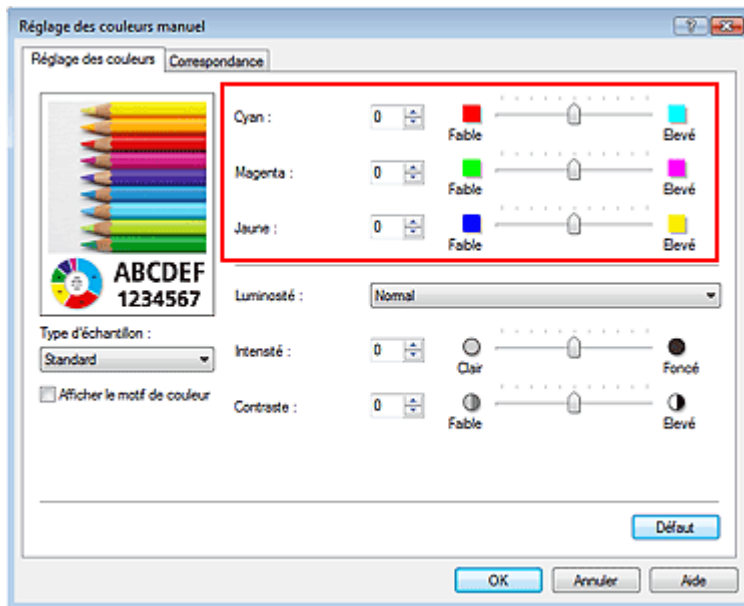

► Important

- Réglez le curseur progressivement.

4. Terminez la configuration

Cliquez sur OK dans l'onglet Principal.

Lorsque vous lancez l'impression, le document est imprimé avec l'équilibre des couleurs réglé.

► Important

- Lorsque la case Impression niveau de gris de l'onglet Principal est cochée, les couleurs Cyan, Magenta et Jaune sont grisées et indisponibles.

Rubriques connexes

- ➔ Sélection d'une combinaison de qualité d'impression/procédé en demi-teintes
- ➔ Définition de la correction des couleurs
- ➔ Réglage de la luminosité
- ➔ Réglage de l'intensité
- ➔ Réglage du contraste

Guide d'utilisation avancée

Guide d'utilisation avancée > Impression depuis un ordinateur > Impression avec d'autres logiciels d'application > Modification de la qualité d'impression et correction des données d'image > Réglage de la luminosité

Réglage de la luminosité

Vous pouvez ajuster la luminosité des données d'image globales pendant l'impression. Cette fonction ne modifie pas le blanc pur ni le noir pur, mais elle modifie la luminosité des couleurs intermédiaires.

L'exemple suivant présente le résultat d'impression lorsque la luminosité est modifiée.



L'option Clair est sélectionnée L'option Normal est sélectionnée L'option Foncé est sélectionnée

La procédure de réglage de la luminosité est décrite ci-dessous :

Vous pouvez également définir la luminosité dans l'onglet Configuration rapide en sélectionnant Impression de photos sous Paramètres courants, puis en sélectionnant Réglage manuel de la couleur/intensité sous Fonctionnalités supplémentaires.

1. Ouvrez la fenêtre de configuration du pilote d'imprimante

2. Sélectionnez le réglage manuel des couleurs

Dans l'onglet Principal, sélectionnez Manuel pour Couleur/Intensité, puis cliquez sur Définir....

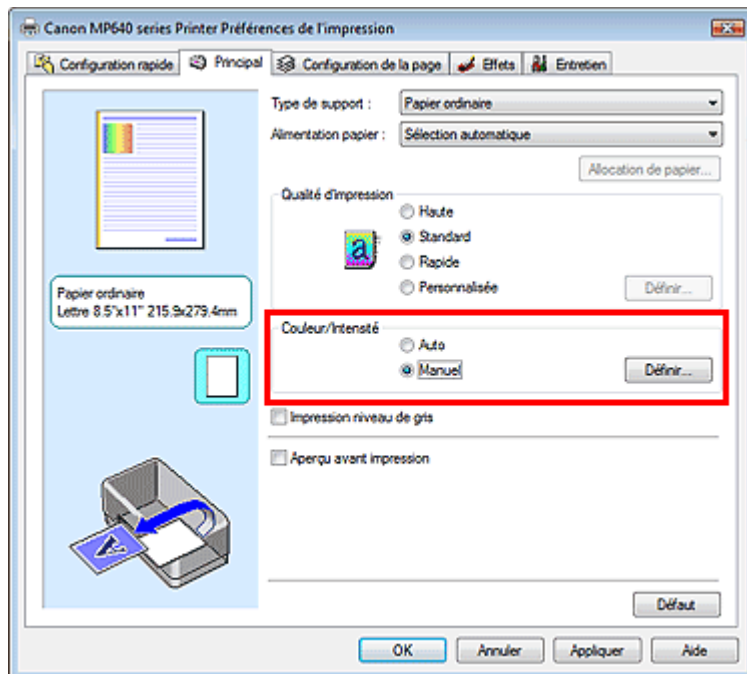

La boîte de dialogue Réglage des couleurs manuel apparaît.

3. Spécifiez la luminosité

Sélectionnez Clair, Normal ou Foncé pour Luminosité, puis cliquez sur OK.

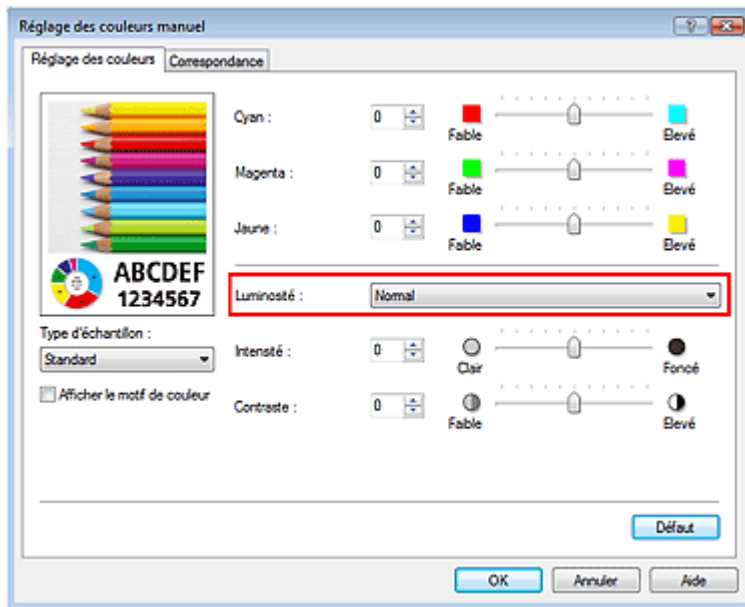

4. Terminez la configuration

Cliquez sur OK dans l'onglet Principal.

Lorsque vous lancez une impression, les données sont imprimées avec la luminosité spécifiée.

Rubriques connexes

- ➔ Sélection d'une combinaison de qualité d'impression/procédé en demi-teintes
- ➔ Définition de la correction des couleurs
- ➔ Réglage de l'équilibre des couleurs
- ➔ Réglage de l'intensité
- ➔ Réglage du contraste

[Haut de la page ↕](#)

Guide d'utilisation avancée

Guide d'utilisation avancée > Impression depuis un ordinateur > Impression avec d'autres logiciels d'application > Modification de la qualité d'impression et correction des données d'image > Réglage de l'intensité

Réglage de l'intensité

Vous pouvez alléger (éclaircir) ou intensifier (obscurcir) les couleurs des données d'image globales pendant l'impression.

Pour accentuer les résultats d'impression, vous devez intensifier les couleurs.

L'exemple suivant présente le cas où l'intensité est augmentée de façon à ce que toutes les couleurs soient plus intenses au moment de l'impression des données d'image.



Sans réglage

Intensité renforcée

La procédure de réglage de l'intensité est décrite ci-dessous :

Vous pouvez également définir l'intensité dans l'onglet Configuration rapide en sélectionnant Impression de photos sous Paramètres courants, puis en sélectionnant Réglage manuel de la couleur/intensité sous Fonctionnalités supplémentaires.

1. Ouvrez la **fenêtre de configuration du pilote d'imprimante**
2. Sélectionnez le réglage manuel des couleurs

Sélectionnez Manuel pour Couleur/Intensité dans l'onglet Principal, puis cliquez sur Définir....

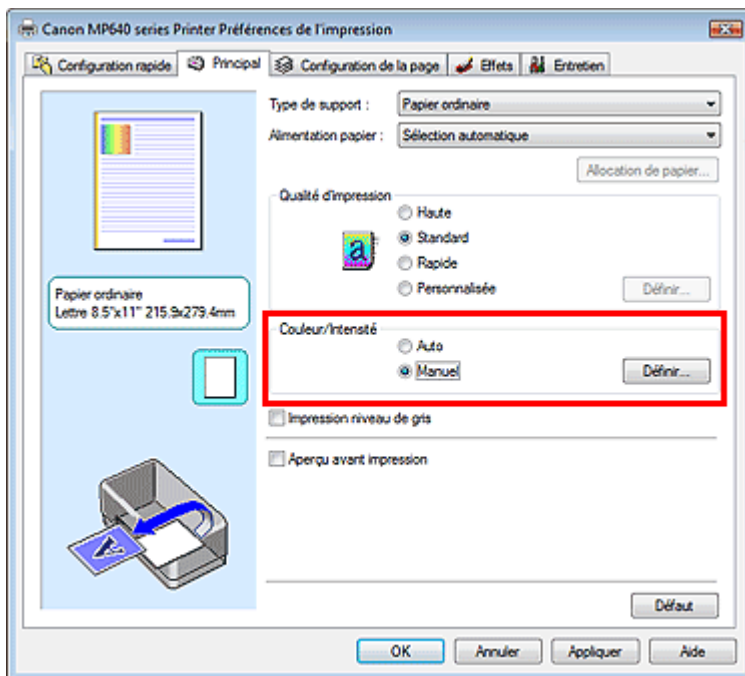

La boîte de dialogue Réglage des couleurs manuel apparaît.

3. Réglage de l'intensité

Déplacez le curseur Intensité vers la droite pour intensifier (obscurcir) les couleurs. Pour alléger (éclaircir) les couleurs, déplacez le curseur vers la gauche.

Vous pouvez également entrer directement une valeur dans la zone associée au curseur. Entrez une valeur comprise entre -50 et 50.

Après avoir ajusté chaque couleur, cliquez sur OK.

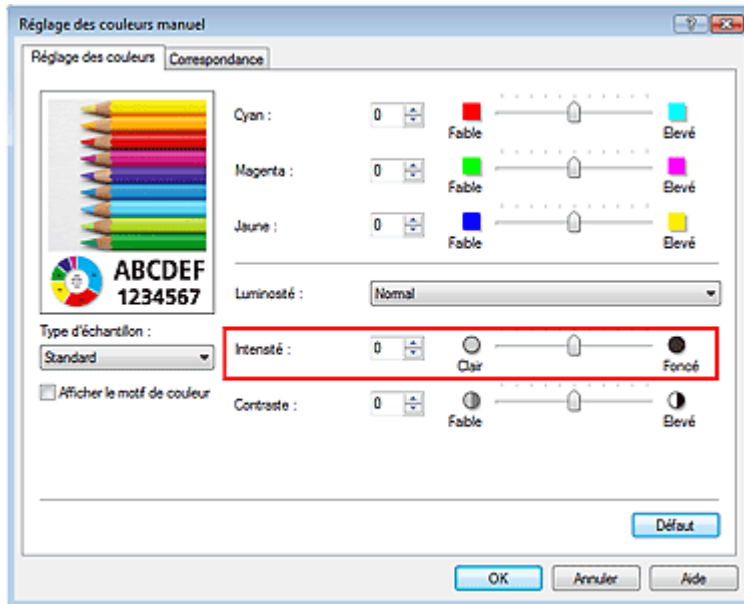

Important

- Réglez le curseur progressivement.

4. Terminez la configuration

Cliquez sur OK dans l'onglet Principal.

Lorsque vous lancez l'impression, les données d'image sont imprimées avec l'intensité réglée.

Rubriques connexes

- ➔ Sélection d'une combinaison de qualité d'impression/procédé en demi-teintes
- ➔ Définition de la correction des couleurs
- ➔ Réglage de l'équilibre des couleurs
- ➔ Réglage de la luminosité
- ➔ Réglage du contraste

[Haut de la page ↗](#)

Guide d'utilisation avancée

Guide d'utilisation avancée > Impression depuis un ordinateur > Impression avec d'autres logiciels d'application > Modification de la qualité d'impression et correction des données d'image > Réglage du contraste

Réglage du contraste

Vous pouvez ajuster le contraste de l'image pendant l'impression.

Pour renforcer et rendre plus distinctes les différences entre les zones claires et foncées des images, augmentez le contraste. A l'opposé, pour réduire et atténuer les différences entre les zones claires et foncées des images, réduisez le contraste.



Sans réglage

Réglez le contraste

La procédure de réglage du contraste est décrite ci-dessous :

Vous pouvez également définir le contraste dans l'onglet Configuration rapide en sélectionnant Impression de photos sous Paramètres courants, puis en sélectionnant Réglage manuel de la couleur/intensité sous Fonctionnalités supplémentaires.

1. Ouvrez la fenêtre de configuration du pilote d'imprimante

2. Sélectionnez le réglage manuel des couleurs

Dans l'onglet Principal, sélectionnez Manuel pour Couleur/Intensité, puis cliquez sur Définir....

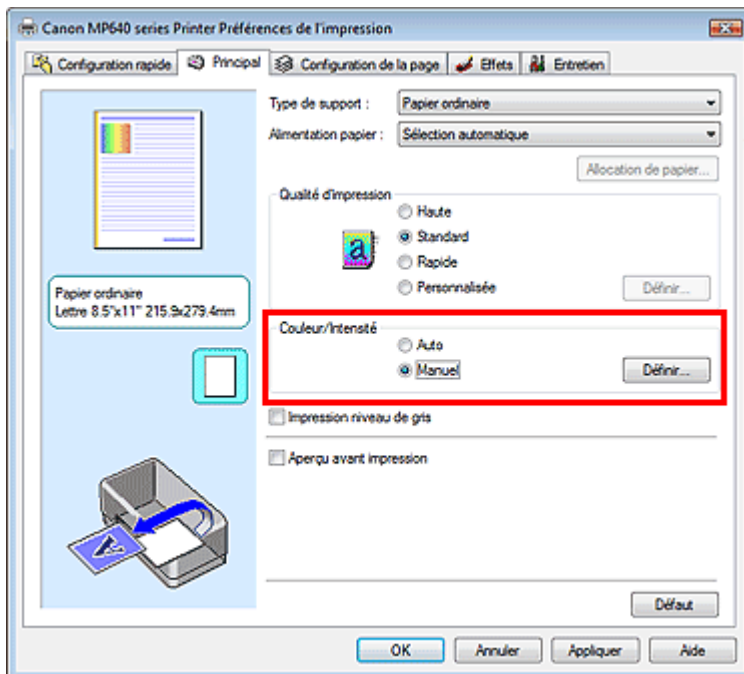

La boîte de dialogue Réglage des couleurs manuel apparaît.

3. Réglez le contraste

Déplacez le curseur Contraste vers la droite pour augmenter le contraste et vers la gauche pour le réduire.

Vous pouvez également entrer directement une valeur dans la zone associée au curseur. Entrez une valeur comprise entre -50 et 50.

Après avoir ajusté chaque couleur, cliquez sur OK.

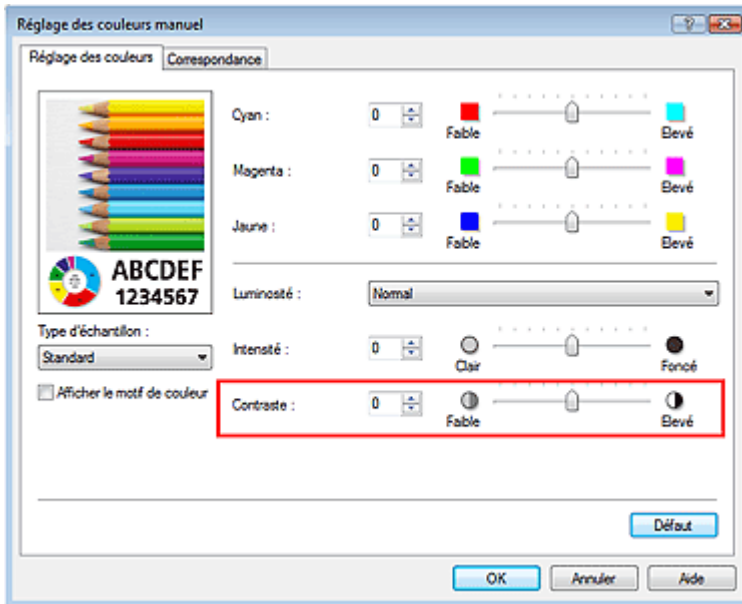

Important

- Réglez le curseur progressivement.

4. Terminez la configuration

Cliquez sur OK dans l'onglet Principal.

Lorsque vous lancez l'impression, les images sont imprimées avec le contraste réglé.

Rubriques connexes

- ➔ Sélection d'une combinaison de qualité d'impression/procédé en demi-teintes
- ➔ Définition de la correction des couleurs
- ➔ Réglage de l'équilibre des couleurs
- ➔ Réglage de la luminosité
- ➔ Réglage de l'intensité

[Haut de la page](#) ↕

Guide d'utilisation avancée

Guide d'utilisation avancée > Impression depuis un ordinateur > Impression avec d'autres logiciels d'application > Modification de la qualité d'impression et correction des données d'image > Simulation d'une illustration

Simulation d'une illustration

Avec la fonction Simuler illustration, vous pouvez imprimer les données d'image en couleurs vraies ou en 256 couleurs en leur donnant l'apparence d'une illustration dessinée à la main. Cette fonction permet d'ajouter divers effets au profil et aux couleurs d'origine.



Pour utiliser la fonction Simuler illustration, procédez comme suit :

1. Ouvrez la fenêtre de configuration du pilote d'imprimante
2. Définissez l'option Simuler illustration

Si nécessaire, cochez la case Simuler illustration de l'onglet Effets et ajustez le Contraste.

Le déplacement du curseur vers la droite éclaircit les données d'image et le déplacement vers la gauche les obscurcit.

Les paramètres actuels sont affichés dans l'aperçu des paramètres sur le côté gauche du pilote d'imprimante.

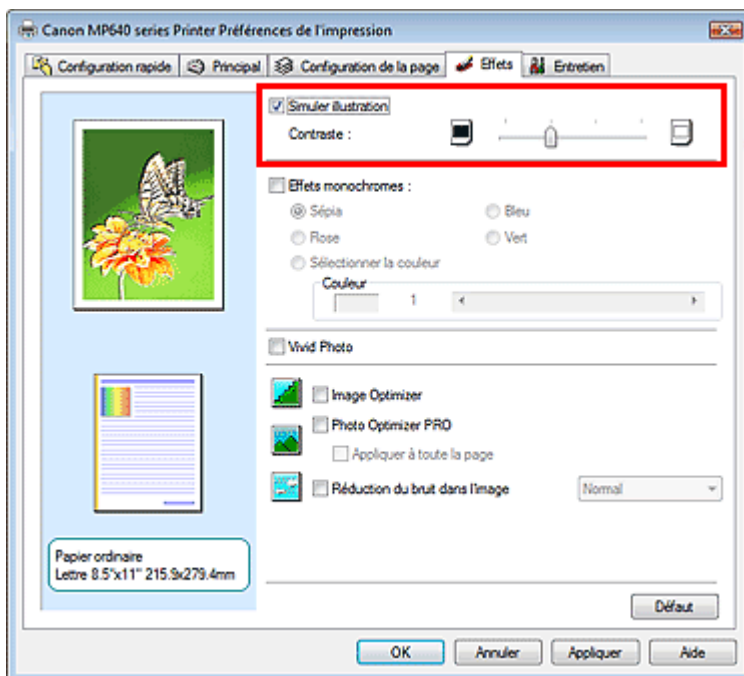

3. Terminez la configuration

Cliquez sur OK.

Lorsque vous lancez l'impression, l'image est imprimée en simulant un dessin à la main.

Guide d'utilisation avancée

Guide d'utilisation avancée > Impression depuis un ordinateur > Impression avec d'autres logiciels d'application > Modification de la qualité d'impression et correction des données d'image > Représentation des données d'image avec une seule couleur

Représentation des données d'image avec une seule couleur

La fonction Effets monochromes vous permet de bénéficier d'effets de coloration tels que la conversion d'une photo en image aux tons sépia.

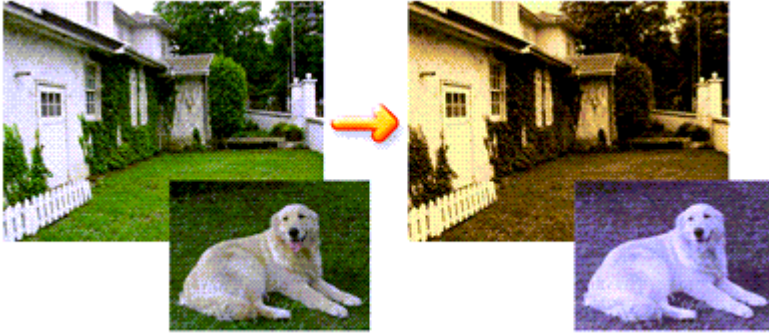

Pour utiliser la fonction Effets monochromes, procédez comme suit :

1. Ouvrez la **fenêtre de configuration du pilote d'imprimante**
2. Définissez les Effets monochromes

Cochez la case Effets monochromes dans l'onglet Effets et sélectionnez la couleur voulue.

Lorsque vous utilisez Sélectionner la couleur, faites glisser le curseur Couleur pour sélectionner la couleur de votre choix.

Les paramètres actuels sont affichés dans l'aperçu des paramètres sur le côté gauche du pilote d'imprimante.

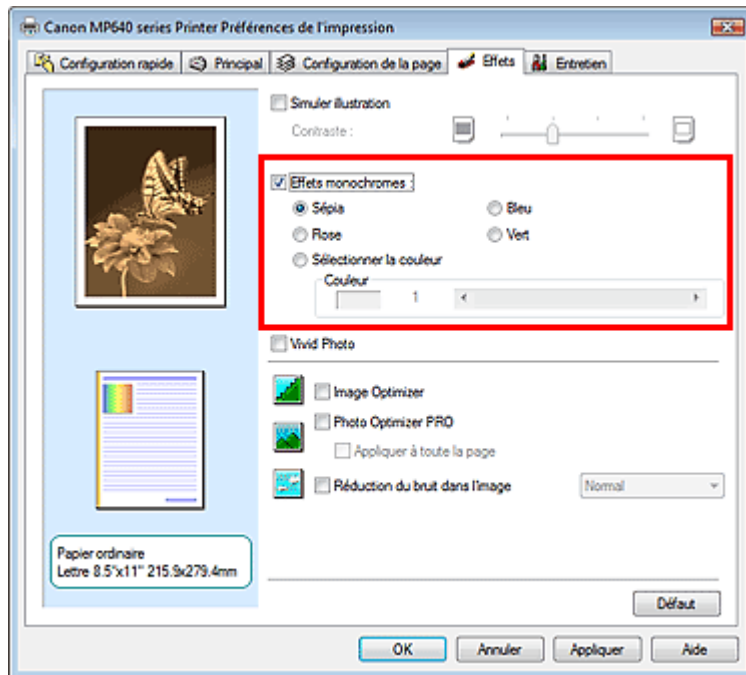

3. Terminez la configuration

Cliquez sur OK.

Lorsque vous lancez une impression, l'image est imprimée avec une seule couleur.

Important

- Lorsque la case Impression niveau de gris de l'onglet Principal est cochée, l'option Effets monochromes est grisée et n'est pas disponible.

[Haut de la page ↕](#)

Guide d'utilisation avancée

Guide d'utilisation avancée > Impression depuis un ordinateur > Impression avec d'autres logiciels d'application > Modification de la qualité d'impression et correction des données d'image > Présentation des données d'image avec Vivid Colors

Présentation des données d'image avec Vivid Colors

La fonction Vivid Photo permet d'imprimer des données d'image avec des couleurs vives. La fonction Vivid Photo fait ressortir les couleurs des arrière-plans tout en conservant une couleur chair naturelle pour les personnages. Cette fonction permet de rendre encore plus lumineuses les couleurs vives.

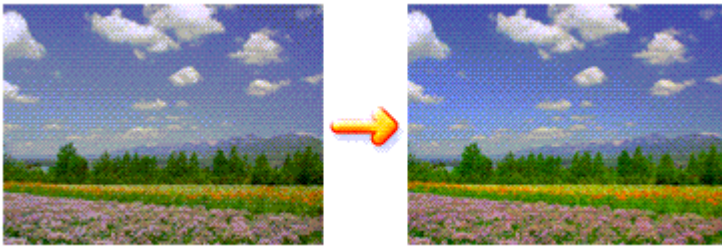

Pour utiliser la fonction Vivid Photo, procédez comme suit :

Vous pouvez également définir les couleurs vives sur l'onglet Configuration rapide en sélectionnant Impression de photos sous Paramètres courants, puis en sélectionnant Fonctionnalités supplémentaires.

1. Ouvrez la **fenêtre de configuration du pilote d'imprimante**
2. Configurez Vivid Photo

Cochez la case à cocher Vivid Photo dans l'onglet Effets.

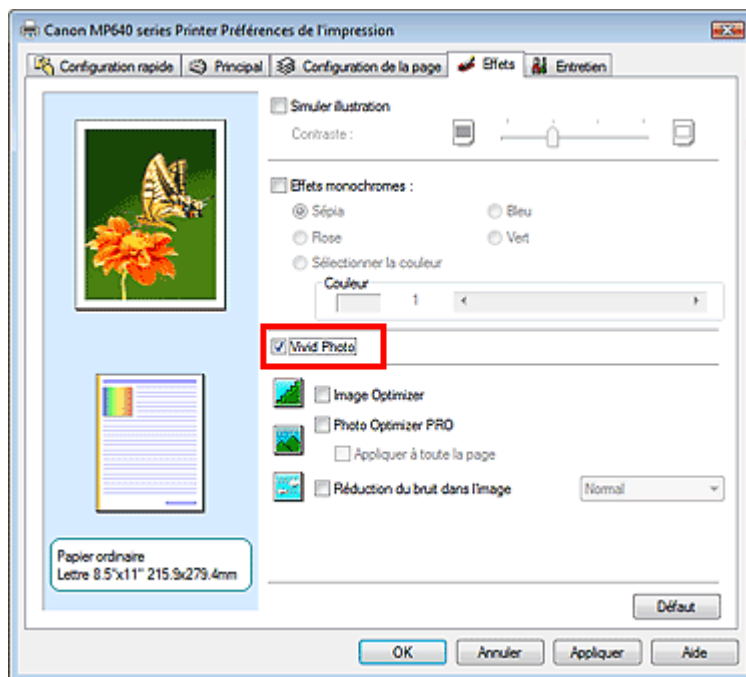

3. Terminez la configuration

Cliquez sur OK.

Lorsque vous lancez une impression, l'image est imprimée avec des couleurs vives.

Guide d'utilisation avancée

Guide d'utilisation avancée > Impression depuis un ordinateur > Impression avec d'autres logiciels d'application > Modification de la qualité d'impression et correction des données d'image > Lissage des contours irréguliers

Lissage des contours irréguliers

La fonction Image Optimizer permet de lisser les contours irréguliers des photos et des graphiques que vous avez agrandis dans votre application. Cette fonction est particulièrement utile si vous imprimez des images Web de faible résolution.

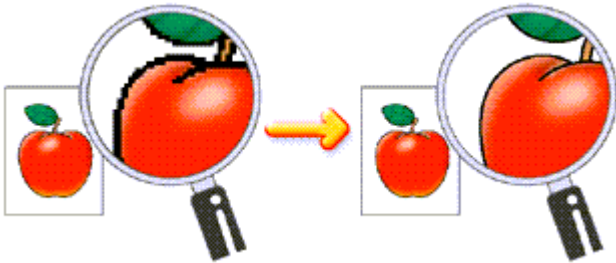

Pour utiliser la fonction Image Optimizer, procédez comme suit :

1. Ouvrez la **fenêtre de configuration du pilote d'imprimante**
2. Activez Image Optimizer

Cochez la case Image Optimizer de l'onglet Effets.

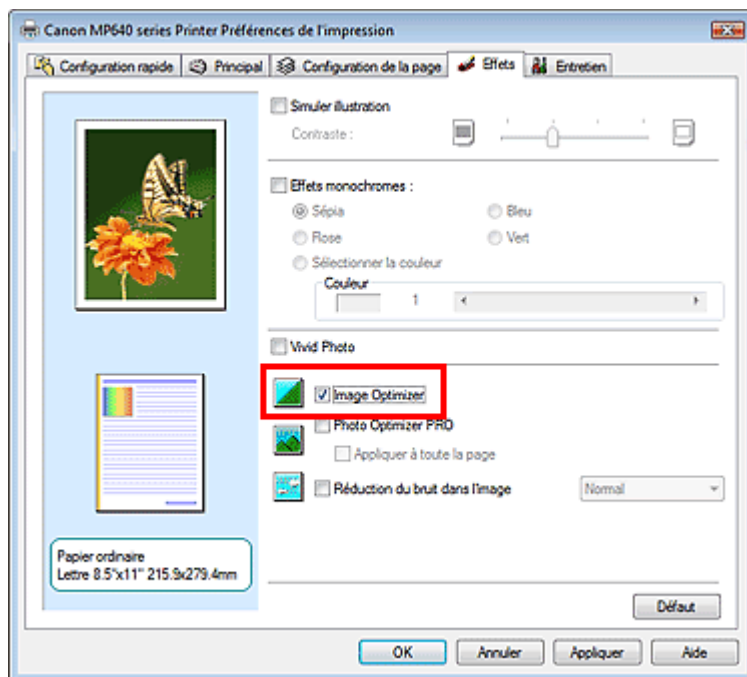

3. Terminez la configuration

Cliquez sur OK.

Les photos et les graphiques sont imprimés avec leurs contours irréguliers lissés.

Remarque

- En fonction du logiciel ou de la résolution des données d'image, la fonction Image Optimizer peut n'avoir aucun effet perceptible.
- L'emploi de la fonction Image Optimizer peut ralentir l'impression.

[Haut de la page](#) ↗

Guide d'utilisation avancée

Guide d'utilisation avancée > Impression depuis un ordinateur > Impression avec d'autres logiciels d'application > Modification de la qualité d'impression et correction des données d'image > Changement de propriétés de couleur pour améliorer la coloration

Changement de propriétés de couleur pour améliorer la coloration

La fonction Photo Optimizer PRO corrige les couleurs des images numérisées ou d'appareils photo numériques. Elle est spécialement conçue pour compenser la variation chromatique, la surexposition et la sous-exposition.

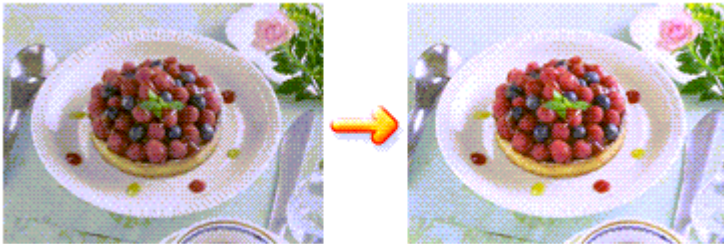

Pour utiliser la fonction Photo Optimizer PRO, procédez comme suit :

1. Ouvrez la fenêtre de configuration du pilote d'imprimante

2. Activez Photo Optimizer PRO

Cochez la case Photo Optimizer PRO dans l'onglet Effets.

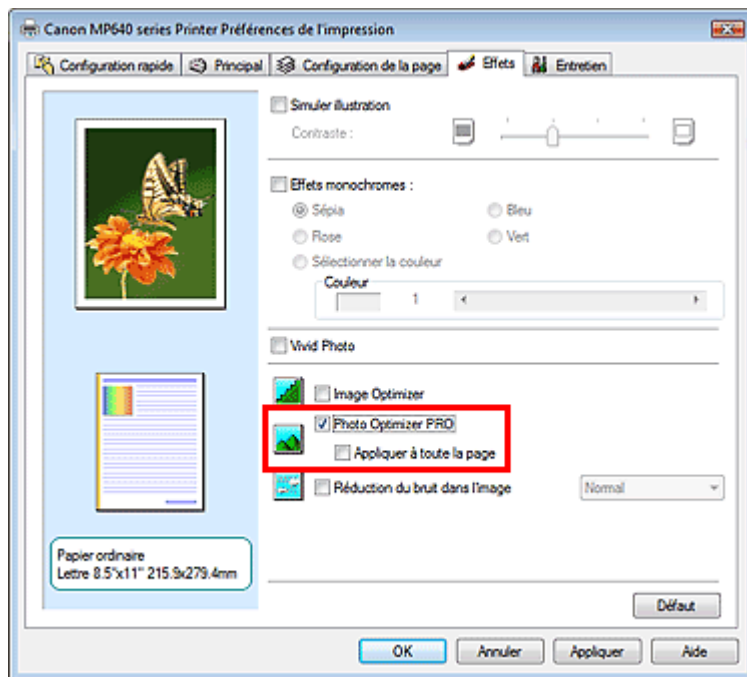

Il n'est généralement pas nécessaire de cocher la case Appliquer à toute la page. Les images de chaque page sont optimisées individuellement.

Remarque

- Si les données à imprimer ont été traitées, par exemple si l'image a été tronquée ou a subi une rotation, cochez la case Appliquer à toute la page. La page entière sera alors traitée et optimisée en tant qu'image unique.

3. Terminez la configuration

Cliquez sur OK.

Lorsque vous lancez une impression, les images sont imprimées avec la compensation de couleur.

Important

- L'option Photo Optimizer PRO ne fonctionne pas dans les cas suivants :
 - L'option Arrière-plan est sélectionnée dans la boîte de dialogue Cachet/Arrière-plan de l'onglet Configuration de la page.
 - L'option Définir le cachet... est sélectionnée dans la boîte de dialogue Cachet/Arrière-plan de l'onglet Configuration de la page et le bitmap du cachet est configuré.

Remarque

- Avec certaines images, la fonction Photo Optimizer PRO n'a aucun effet perceptible.

[Haut de la page ↕](#)

Guide d'utilisation avancée

Guide d'utilisation avancée > Impression depuis un ordinateur > Impression avec d'autres logiciels d'application > Modification de la qualité d'impression et correction des données d'image > Réduction du bruit dans l'image

Réduction du bruit dans l'image

Lorsque vous utilisez l'option Réduction du bruit dans l'image, vous pouvez réduire les défauts issus d'un appareil photo numérique et améliorer la qualité d'image de l'impression.

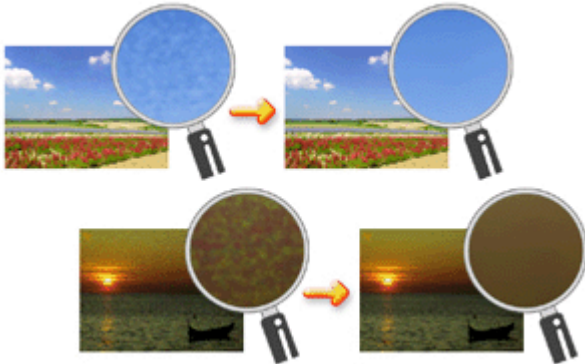

Pour utiliser la fonction Réduction du bruit dans l'image, procédez comme suit :

1. Ouvrez la **fenêtre de configuration du pilote d'imprimante**
2. Définissez la **Réduction du bruit dans l'image**

Cochez la case Réduction du bruit dans l'image dans l'onglet Effets et sélectionnez Normal ou Fort pour le niveau.

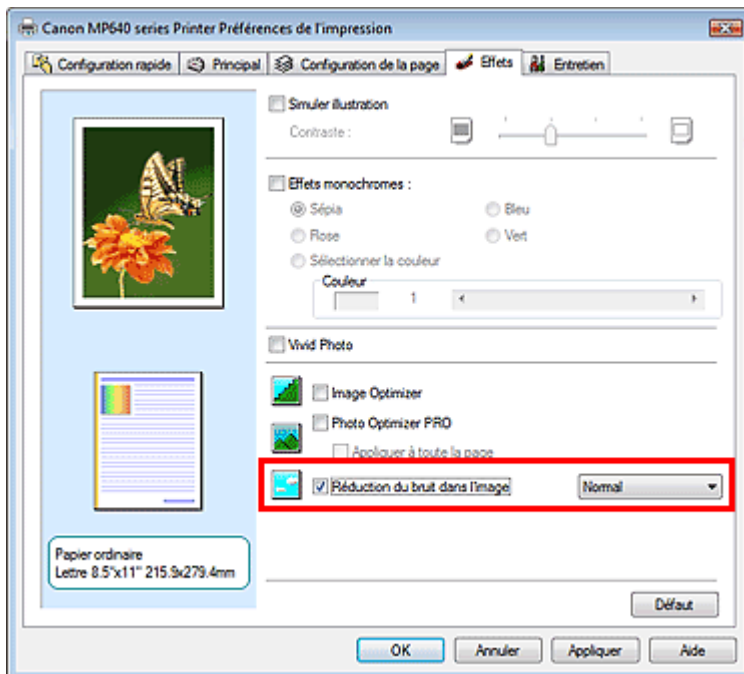

3. Terminez la configuration

Cliquez sur OK.

Lorsque vous lancerez l'impression, l'image sera imprimée avec un bruit issu de l'appareil photo numérique réduit.

Remarque

- L'option Normal est recommandée dans la plupart des cas. Toutefois, si l'option Normal ne corrige

pas le problème de bruit, choisissez Fort.

- Selon le logiciel d'application ou la résolution des données d'image, les effets de réduction du bruit issu de l'appareil numérique risquent de ne pas être flagrants.
 - Si vous utilisez cette fonction pour d'autres impressions que des photos prises avec des appareils numériques, l'image peut être déformée.
-

[Haut de la page ↕](#)

Guide d'utilisation avancée

Guide d'utilisation avancée > Impression depuis un ordinateur > Impression avec d'autres logiciels d'application > Présentation du pilote d'imprimante

Présentation du pilote d'imprimante

- ➔ Opérations du pilote d'imprimante
- ➔ Pilote d'imprimante Canon IJ
- ➔ Ouverture de la fenêtre de configuration du pilote d'imprimante
- ➔ Onglet Entretien
- ➔ Écran d'état d'imprimante Canon IJ
- ➔ Aperçu Canon IJ

[Haut de la page](#) ↑



Opérations du pilote d'imprimante

MA-5765-V1.00



| Instructions d'utilisation (pilote d'imprimante) | Utilisation de ce manuel | Impression du manuel |

Les diverses méthodes d'impression

Impression avec les instructions d'installation simplifiée

Définition du format et de l'orientation de la page

Définition du nombre de copies et de l'ordre d'impression

Définition de la marge d'agrafage

Impression sans bordure

Impression à l'échelle du papier

Impression proportionnée

Impression mise en page

Impression d'affiche

Impression de brochure

Impression recto/verso

Impression de cachet/arrière-plan

Impression d'une enveloppe

Commutation de l'alimentation papier en fonction de vos besoins

Affichage d'un aperçu avant impression

Définition du format de papier (format personnalisé)

Modification de la qualité d'impression et correction des données d'image

Sélection d'une combinaison de qualité d'impression/procédé en demi-teintes

Impression d'un document couleur en monochrome

Définition de la correction des couleurs

Réglage de l'équilibre des couleurs

Réglage de la luminosité

Réglage de l'intensité

Réglage du contraste

Simulation d'une illustration

Représentation des données d'image avec une seule couleur

Présentation des données d'image avec Vivid Colors

Lissage des contours irréguliers

Changement de propriétés de couleur pour

Modification des paramètres de la machine depuis votre ordinateur

Changement des options d'impression

Enregistrement d'un profil d'impression fréquemment utilisé

Définition de la source en papier ordinaire

Gestion de l'alimentation de l'appareil

Réduction du bruit de la machine

Modification du mode de fonctionnement de l'imprimante

Entretien à partir de votre ordinateur

Nettoyage des têtes d'impression

Nettoyage des rouleaux d'entraînement du papier

Alignement des têtes d'impression

Vérification des buses des têtes d'impression

Nettoyage de l'intérieur de la machine

Présentation du pilote d'imprimante

Pilote d'imprimante Canon IJ

Ouverture de la fenêtre de configuration du pilote d'imprimante

Onglet Entretien

Écran d'état d'imprimante Canon IJ

Aperçu Canon IJ

Mise à jour des MP Drivers

Obtention des derniers MP Drivers

Suppression des MP Drivers inutiles

Avant l'installation des MP Drivers

Installation des MP Drivers

Annexe

Suppression d'une tâche d'impression

améliorer la coloration

Réduction du bruit dans l'image

Guide d'utilisation avancée

[Guide d'utilisation avancée](#) > [Impression depuis un ordinateur](#) > [Impression avec d'autres logiciels d'application](#) > [Présentation du pilote d'imprimante](#) > [Pilote d'imprimante Canon IJ](#)

Pilote d'imprimante Canon IJ

Le pilote d'imprimante Canon IJ est un logiciel installé sur votre ordinateur qui est nécessaire pour l'impression de données sur l'imprimante.

Le pilote d'imprimante Canon IJ convertit les données d'impression créées par votre application Windows en données que votre imprimante peut comprendre et envoie les données converties à l'imprimante.

Le format des données d'impression variant en fonction du modèle d'imprimante, vous aurez besoin d'un pilote d'imprimante Canon IJ correspondant au modèle que vous utilisez.

Utilisation de l'aide du pilote d'imprimante

Vous pouvez afficher l'aide qui décrit les paramètres du pilote par l'intermédiaire de l'écran Préférences d'impression du pilote d'imprimante Canon IJ.

- **Pour afficher toutes les descriptions d'un onglet...**

Cliquez sur le bouton Aide de chaque onglet. Une boîte de dialogue s'ouvre et affiche une description de chaque élément de l'onglet.

Vous pouvez également afficher la description d'une boîte de dialogue en cliquant sur le lien qui apparaît dans l'élément correspondant.

- **Pour afficher la description de chaque élément...**

Cliquez avec le bouton droit de la souris sur l'élément pour lequel vous souhaitez une description, puis cliquez sur Qu'est-ce que c'est ?.

Vous pouvez également cliquer sur le bouton  Aide situé à l'extrémité droite de la barre de titre, puis cliquer sur l'élément pour lequel vous souhaitez une description.

La description demandée s'affiche.

Rubrique connexe

➔ [Ouverture de la fenêtre de configuration du pilote d'imprimante](#)



[Haut de la page](#) ↑

Guide d'utilisation avancée

Guide d'utilisation avancée > Impression depuis un ordinateur > Impression avec d'autres logiciels d'application > Présentation du pilote d'imprimante > Pilote d'imprimante Canon IJ > Ouverture de la fenêtre de configuration du pilote d'imprimante

Ouverture de la fenêtre de configuration du pilote d'imprimante

Vous pouvez afficher la fenêtre de configuration du pilote d'imprimante par le biais du logiciel d'application que vous utilisez ou du menu Démarrer de Windows.

Remarque

- Ce guide décrit principalement l'utilisation sous Windows Vista. Les opérations peuvent différer selon les versions de Windows.

Ouverture de la fenêtre de configuration du pilote d'imprimante par le biais du logiciel d'application

Pour configurer le profil d'impression avant d'imprimer, suivez la procédure ci-dessous.

1. Sélectionnez la commande d'impression de votre logiciel d'application.

En général, vous devez sélectionner Imprimer dans le menu Fichier pour ouvrir la boîte de dialogue Imprimer.

2. Sélectionnez le nom de votre modèle d'imprimante et cliquez sur Préférences (ou Propriétés).

La fenêtre de configuration du pilote d'imprimante s'affiche.

Remarque

- Selon le logiciel d'application que vous utilisez, les noms de commande ou de menu peuvent varier et il peut y avoir des étapes supplémentaires. Pour plus d'informations, reportez-vous au manuel de l'utilisateur de votre logiciel d'application.

Ouverture de la fenêtre de configuration du pilote d'imprimante par le biais du menu Démarrer

Pour effectuer les opérations d'entretien (nettoyage des têtes d'impression, par exemple) ou pour configurer le profil d'impression commun à tous les logiciels d'application, suivez la procédure ci-dessous.

1. Sélectionnez les éléments suivants à partir du menu Démarrer, comme indiqué ci-dessous :

- Sous Windows Vista, sélectionnez Démarrer -> Panneau de configuration -> Matériel et audio -> Imprimantes.
- Sous Windows XP, sélectionnez Démarrer -> Panneau de configuration -> Imprimantes et autres périphériques -> Imprimantes et télécopieurs.
- Sous Windows 2000, sélectionnez Démarrer -> Paramètres -> Imprimantes.

2. Cliquez avec le bouton droit de la souris sur l'icône du nom de modèle. puis sélectionnez Options d'impression... dans le menu affiché

La fenêtre de configuration du pilote d'imprimante s'affiche.

Important

- L'ouverture de la fenêtre de configuration du pilote d'imprimante par l'intermédiaire de l'option Propriétés affiche des onglets concernant des fonctions de Windows, comme l'onglet Ports (ou Avancé). Ces onglets n'apparaissent pas si vous ouvrez la fenêtre avec l'option Options

d'impression... ou à partir d'une application. Pour des informations sur les onglets concernant les fonctions Windows, reportez-vous au manuel de l'utilisateur Windows.



[Haut de la page ↕](#)

Guide d'utilisation avancée

Guide d'utilisation avancée > Impression depuis un ordinateur > Impression avec d'autres logiciels d'application > Présentation du pilote d'imprimante > Pilote d'imprimante Canon IJ > Onglet Entretien

Onglet Entretien

L'onglet Entretien permet d'effectuer un entretien de l'imprimante ou de modifier ses paramètres.

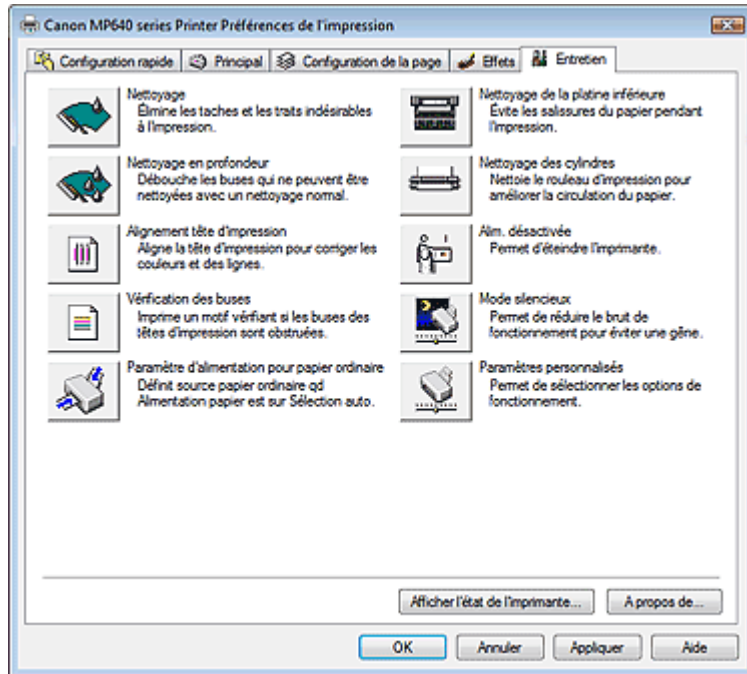

Fonctions

- ➔ Nettoyage des têtes d'impression
- ➔ Nettoyage des rouleaux d'entraînement du papier
- ➔ Alignement des têtes d'impression
- ➔ Vérification des buses des têtes d'impression
- ➔ Définition de la source en papier ordinaire
- ➔ Nettoyage de l'intérieur de la machine
- ➔ Gestion de l'alimentation de l'appareil

Fonctions connexes

- ➔ Réduction du bruit de la machine
- ➔ Modification du mode de fonctionnement de l'imprimante



[Haut de la page ↕](#)

Guide d'utilisation avancée

Guide d'utilisation avancée > Impression depuis un ordinateur > Impression avec d'autres logiciels d'application > Présentation du pilote d'imprimante > Écran d'état d'imprimante Canon IJ

Écran d'état d'imprimante Canon IJ

L'écran d'état d'imprimante Canon IJ est une application affichant l'état de l'imprimante et la progression de l'impression dans l'écran Windows. L'état de l'imprimante est indiqué à l'aide de graphiques, d'icônes et de messages.

Lancement de l'écran d'état d'imprimante Canon IJ

L'écran d'état d'imprimante Canon IJ démarre automatiquement lorsque des données sont envoyées à l'imprimante. Une fois lancé, l'écran d'état d'imprimante Canon IJ apparaît sous la forme d'un bouton dans la barre des tâches.



Cliquez sur le bouton de l'écran d'état dans la barre des tâches. L'écran d'état d'imprimante Canon IJ apparaît.

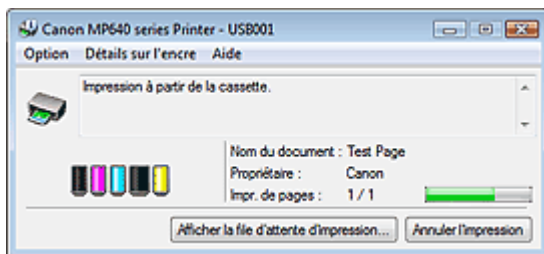

Remarque

- Pour ouvrir l'écran d'état d'imprimante Canon IJ lorsque l'imprimante est inactive, ouvrez la [fenêtre de configuration du pilote d'imprimante](#) et cliquez sur le bouton Afficher l'état de l'imprimante... dans l'onglet Entretien.

Lorsque des erreurs se produisent

L'écran d'état d'imprimante Canon IJ apparaît automatiquement en cas d'erreur (par exemple, lorsque l'imprimante vient à manquer de papier ou d'encre).

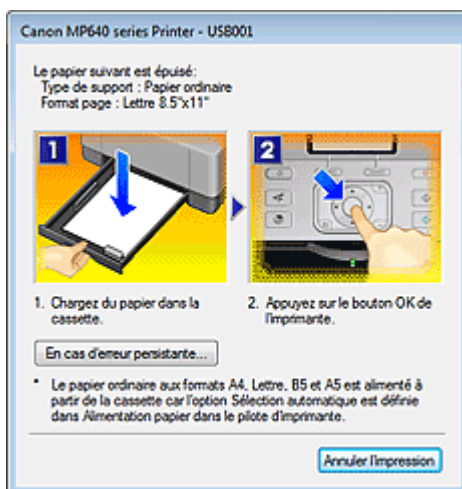

Dans ce cas, adoptez les mesures appropriées spécifiées.

Guide d'utilisation avancée

[Guide d'utilisation avancée](#) > [Impression depuis un ordinateur](#) > [Impression avec d'autres logiciels d'application](#) > [Présentation du pilote d'imprimante](#) > [Aperçu Canon IJ](#)

Aperçu Canon IJ

L'aperçu Canon IJ est une application qui permet d'obtenir un aperçu du document avant impression.

L'aperçu correspond aux informations que vous avez définies à l'aide du pilote d'imprimante. Il vous permet de vérifier la mise en page du document, l'ordre d'impression et le nombre de pages. Vous pouvez également modifier les paramètres de type de support et d'alimentation papier.

Lorsque vous souhaitez afficher l'aperçu avant impression, ouvrez la [fenêtre de configuration du pilote d'imprimante](#), cliquez sur l'onglet Configuration rapide ou Principal et cochez la case Aperçu avant impression.

Désélectionnez cette case lorsque vous ne souhaitez pas afficher d'aperçu.

Rubrique connexe

➡ [Affichage d'un aperçu avant impression](#)

[Haut de la page](#) ↑

Guide d'utilisation avancée

Guide d'utilisation avancée > Impression à partir du panneau de contrôle de la machine

Impression à partir du panneau de contrôle de la machine

- ➔ Impression sur du papier réglé ou millimétré
- ➔ Copie
- ➔ Impression à partir d'une carte mémoire
- ➔ Impression à partir d'une clé USB flash
- ➔ Impression de photos à partir de tirages papier

[Haut de la page ↕](#)

Guide d'utilisation avancée

Guide d'utilisation avancée > Impression à partir du panneau de contrôle de la machine > Impression sur du papier réglé ou millimétré

Impression sur du papier réglé ou millimétré

➔ Impression de modèles de type papier réglé ou millimétré

[Haut de la page ↕](#)

Guide d'utilisation avancée





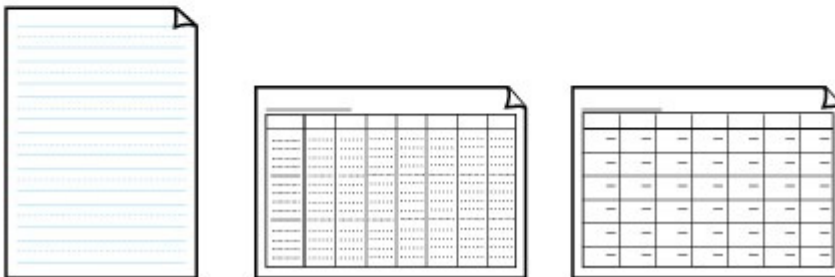
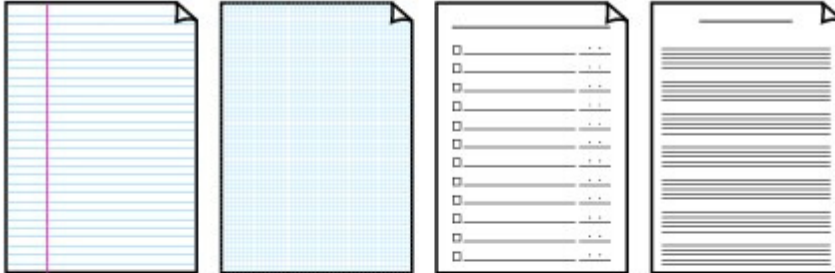

Guide d'utilisation avancée > Impression à partir du panneau de contrôle de la machine > Impression sur du papier réglé ou millimétré > Impression de modèles de type papier réglé ou millimétré

Impression de modèles de type papier réglé ou millimétré

Vous pouvez imprimer des modèles de type papier réglé, papier millimétré ou liste de contrôle, par exemple, sur du papier ordinaire au format A4, B5 ou Lettre.



Impression à l'aide de modèles

1. Assurez-vous que la machine est sous tension.
2. Chargez du papier ordinaire au format A4, B5 ou Lettre dans la cassette.
3. Sélectionnez  Paramètres dans l'écran Page d'accueil, puis appuyez sur le bouton OK.
4. Utilisez la molette de défilement facile ou les boutons   pour sélectionner Impression modèle, puis appuyez sur le bouton OK. 
5. Utilisez la molette de défilement facile ou les boutons   pour sélectionner le modèle à imprimer, puis appuyez sur le bouton OK.

Vous pouvez choisir l'un des modèles suivants :

- **Papier bloc-notes**

Vous pouvez sélectionner trois formats d'espacement de ligne.

- Papier bloc-notes 1 : espacement de 8 mm
- Papier bloc-notes 2 : espacement de 7 mm
- Papier bloc-notes 3 : espacement de 6 mm

- **Papier millimétré**

Vous pouvez sélectionner deux tailles de quadrillage.

- Papier millimétré 1 : graphique 5 mm
 - Papier millimétré 2 : graphique 3 mm
- **Liste de contrôle**
Vous pouvez imprimer un bloc-notes contenant des cases à cocher.
 - **Papier à musique**
Vous pouvez imprimer du papier à musique contenant 10 ou 12 portées.
 - Papier à musique 1 : papier à musique 10 portées
 - Papier à musique 2 : papier à musique 12 portées
 - **Papier manuscrit**
Vous pouvez effectuer des impressions sur papier manuscrit.
 - **Calendrier hebdo.**
Vous pouvez imprimer un modèle de calendrier hebdomadaire.
 - **Calendrier mensuel**
Vous pouvez imprimer un modèle de calendrier mensuel.



Remarque

- Vous ne pouvez pas imprimer de papier millimétré sur du papier B5.
-

- 6. Utilisez les boutons ▲ ▼ pour spécifier le format papier, puis appuyez sur OK.**



Remarque

- Pour imprimer des deux côtés du papier, sélectionnez Impr. recto verso pour Impr. recto verso/recto.
-

- 7. Utilisez le bouton + ou - pour indiquer le nombre de copies.**

- 8. Appuyez sur le bouton OK pour lancer l'impression.**

La machine commence à imprimer les modèles.

[Haut de la page ↑](#)

Guide d'utilisation avancée

Guide d'utilisation avancée > Impression à partir du panneau de contrôle de la machine > Copie

Copie

- ➔ Copie de documents
- ➔ Utilisation de fonctions de copie utiles

[Haut de la page ↕](#)

Guide d'utilisation avancée

Guide d'utilisation avancée > Impression à partir du panneau de contrôle de la machine > Copie > Copie de documents

Copie de documents

Pour la procédure de base de copie de documents, reportez-vous à la section [Copie](#).

- ➔ Paramètres de configuration
- ➔ Réduction ou agrandissement d'une copie
- ➔ Modification du paramètre d'intensité
- ➔ Affichage de l'écran Aperçu
- ➔ Utilisation de fonctions de copie utiles

1. Assurez-vous que la machine est sous tension.

2. Sélectionnez  Copie dans l'écran Page d'accueil, puis appuyez sur le bouton **OK**.

3. Chargez le papier.

4. Placez l'original sur la vitre d'exposition.

5. Confirmez le format de page et le type de support.

Remarque

- Pour modifier un paramètre, sélectionnez-le et appuyez sur le bouton **OK**.
 - ➔ Paramètres de configuration
- Les paramètres de format de page et de type de support sont enregistrés dans chaque mode.
- Lorsque vous effectuez des copies, vous pouvez spécifier diverses mises en page sur l'écran qui apparaît quand vous appuyez sur le bouton Fonction de gauche.
 - ➔ Utilisation de fonctions de copie utiles



6. Appuyez sur le bouton **+** ou **-** pour indiquer le nombre de copies.



7. Appuyez sur le bouton **Couleur** pour effectuer une copie couleur ou sur le bouton **Noir** pour une copie en noir et blanc.

La machine commence la copie.

Une fois la copie terminée, retirez l'original de la vitre d'exposition.



Important

- N'ouvrez pas le capot des documents et ne retirez pas l'original de la vitre d'exposition tant que la copie n'est pas terminée.



Remarque

- Si vous appuyez sur le bouton Fonction de droite alors que Aperçu est affiché à l'écran, vous pouvez afficher un aperçu de l'impression sur l'écran correspondant.
 - ➔ [Affichage de l'écran Aperçu](#)
- Pour annuler la copie, appuyez sur le bouton **Arrêt**.

[Haut de la page](#) ↑

Guide d'utilisation avancée

Guide d'utilisation avancée > Impression à partir du panneau de contrôle de la machine > Copie > Copie de documents > Paramètres de configuration

Paramètres de configuration

Sélectionnez  Copie dans l'écran Page d'accueil, puis appuyez sur le bouton **OK** pour afficher l'écran Copie.



Remarque

- Les paramètres de format de page et de type de support sont enregistrés dans chaque mode.
- Les paramètres de format de page, de type de support, etc. sont conservés même si la machine est mise hors tension.
- Selon les fonctions, certaines options ne peuvent pas être spécifiées conjointement.

1. Agrandissement

Précisez la méthode de réduction ou d'agrandissement. ➔ [Réduction ou agrandissement d'une copie](#)

2. Intensité

Sélectionnez l'intensité. ➔ [Modification du paramètre d'intensité](#)

3. Format de page

Sélectionnez le format de page pour le papier chargé.

4. Type de support

Sélectionnez le type de support pour le papier chargé.

5. Qualité d'impression

Ajustez la qualité d'impression en fonction de l'original.

Important

- Si vous avez sélectionné Rapide (vitesse-priorité) alors que le type de support était paramétré sur Papier ordinaire et que la qualité n'est pas aussi bonne que prévu, sélectionnez Standard ou Haute (qualité-priorité) et relancez la copie.
- Sélectionnez Haute (qualité-priorité) pour une copie en niveaux de gris. L'impression en niveaux de gris offre une échelle de gris différente de l'impression en noir et blanc.

Guide d'utilisation avancée

Guide d'utilisation avancée > Impression à partir du panneau de contrôle de la machine > Copie > Copie de documents > Réduction ou agrandissement d'une copie

Réduction ou agrandissement d'une copie

Sélectionnez l'une des méthodes suivantes de réduction/agrandissement en fonction de vos besoins.

Agrandiss.

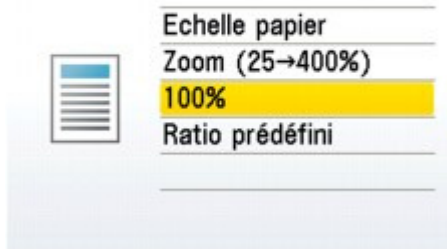

• Echelle papier

La machine réduit ou agrandit automatiquement l'image en fonction de la taille de la page.

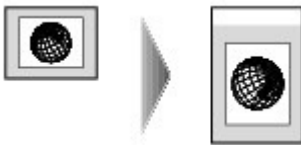

• Zoom (25 - 400%)

Vous pouvez spécifier le taux en pourcentage pour réduire ou agrandir des copies.

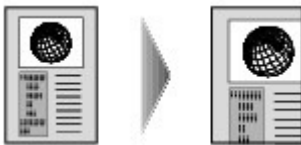

Sur l'écran qui s'affiche lorsque vous sélectionnez Zoom (25 - 400%), modifiez le ratio à l'aide de la molette de défilement facile ou du bouton ▲, ▼, ◀, ou ▶, puis appuyez sur **OK** pour confirmer le réglage.

• Ratio prédéfini

Vous pouvez sélectionner un des ratios prédéfinis pour réduire ou agrandir des copies.



Sur l'écran qui s'affiche lorsque vous sélectionnez Ratio prédéfini, sélectionnez le ratio à l'aide de la molette de défilement facile ou du bouton ▲ ou ▼, puis appuyez sur **OK** pour confirmer le réglage.

Remarque

- Lorsque vous sélectionnez Echelle papier, il se peut que le format du document ne soit pas détecté correctement, selon l'original utilisé. Dans ce cas, sélectionnez Ratio prédéfini, Zoom (25 - 400%) ou 100%.
- Si vous souhaitez effectuer une copie de la même taille que l'original, sélectionnez 100%.

Guide d'utilisation avancée

Guide d'utilisation avancée > Impression à partir du panneau de contrôle de la machine > Copie > Copie de documents > Modification du paramètre d'intensité

Modification du paramètre d'intensité

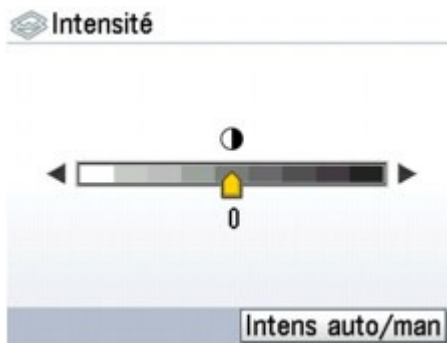

Tournez la molette de défilement facile dans le sens des aiguilles d'une montre pour augmenter l'intensité ou dans le sens opposé pour la réduire.

Vous pouvez également utiliser les boutons ◀ ▶ pour définir les paramètres.

Appuyez sur le bouton Fonction de droite dans l'écran Intensité pour faire correspondre automatiquement l'intensité au document original placé sur la vitre d'exposition, puis pour imprimer l'image.

Le curseur du réglage de l'intensité sur l'écran LCD prend alors la valeur Auto.

▶ Important

- Lorsque Auto est sélectionné, vous ne pouvez pas modifier l'intensité à l'aide de la molette de défilement facile. Appuyez sur le bouton Fonction de droite pour réactiver le réglage manuel de l'intensité, puis définissez l'intensité.

[Haut de la page ↕](#)

Guide d'utilisation avancée

Guide d'utilisation avancée > Impression à partir du panneau de contrôle de la machine > Copie > Copie de documents > Affichage de l'écran Aperçu

Affichage de l'écran Aperçu

Si vous appuyez sur le bouton Fonction de droite alors que Aperçu est affiché à l'écran, vous pouvez afficher un aperçu de l'impression sur l'écran correspondant.

Important

- L'image originale sera numérisée pour afficher l'image d'aperçu. N'ouvrez pas le capot de documents tant que l'écran d'aperçu n'est pas affiché.
- Les originaux sont de nouveau numérisés après l'affichage de l'écran d'aperçu et avant le début de la copie. N'ouvrez pas le capot de documents et ne retirez pas l'original de la vitre d'exposition tant que la copie n'est pas terminée.

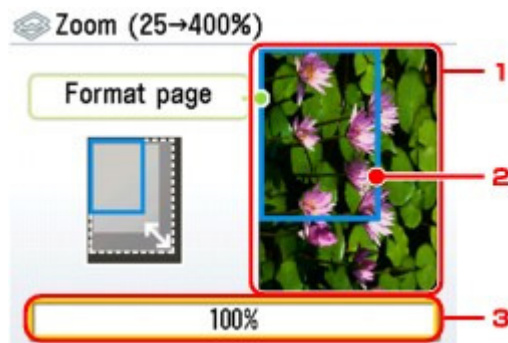

1. Aperçu de l'original

L'original placé sur la vitre d'exposition s'affiche. Si l'image affichée est inclinée, reportez-vous à la section [Chargement du papier / des originaux](#) et repositionnez l'original correctement, puis affichez un nouvel aperçu de l'original dans l'écran d'aperçu.

2. Format de page

Un cadre indiquant le format de page sélectionné se superpose à l'image. L'intérieur du cadre sera imprimé.

3. Agrandissement

Le paramètre d'agrandissement, défini lorsque l'écran d'aperçu était affiché, apparaît. Si l'option Ratio prédéfini, Zoom (25 - 400%) ou 100% est sélectionnée, vous pouvez modifier le paramètre d'agrandissement sur l'écran d'aperçu.

[Haut de la page](#) ↑

Guide d'utilisation avancée

Guide d'utilisation avancée > Impression à partir du panneau de contrôle de la machine > Copie > Utilisation de fonctions de copie utiles

Utilisation de fonctions de copie utiles

Copie spéciale

Sélectionnez la méthode de copie en fonction de votre objectif.



Remarque

- Pour savoir comment sélectionner la méthode de copie, reportez-vous à la section [Paramètres de copie spéciale](#).

• Copie recto verso

Vous pouvez copier deux pages d'un original sur les deux côtés d'une seule feuille de papier.

➔ [Copie sur les deux côtés de la feuille \(Copie recto verso\)](#)

• Copie sans bordure

Vous pouvez effectuer des copies d'images de façon à ce qu'elles occupent la totalité de la page, sans marge.

➔ [Copie sans bordure](#)

• Copie 2 sur 1

Vous pouvez copier deux pages d'un original sur une seule feuille de papier en réduisant chaque image.

➔ [Copie de deux pages sur une seule feuille \(Copie 2 sur 1\)](#)

• Copie 4 sur 1

Vous pouvez copier quatre pages d'un original sur une seule feuille de papier en réduisant chaque image. Quatre mises en page différentes sont possibles.

➔ [Copie de quatre pages sur une seule feuille \(Copie 4 sur 1\)](#)

• Image répétée

Vous pouvez copier une image plusieurs fois sur une même page. Vous pouvez régler la machine de façon à ce qu'elle sélectionne automatiquement le nombre de répétitions de l'image ou spécifier vous-même ce nombre.

➔ [Répétition d'une image sur une page \(Image répétée\)](#)

• Effacement du cadre

En cas de copie de documents originaux épais tels que des livres, vous pouvez effectuer des copies ne comportant pas de marges noires ni d'ombres de gouttière autour de l'image.

➔ [Copie d'originaux épais tels que des livres \(Effacement du cadre\)](#)

• Rognage

Vous pouvez découper (rogner) une partie de l'original à copier.

➔ [Copie d'une zone spécifiée \(Rognage\)](#)

• Masquage

Vous pouvez effacer (masquer) une partie de l'original à copier.

➔ [Copie d'images avec effacement d'une partie \(Masquage\)](#)

Guide d'utilisation avancée

Guide d'utilisation avancée > Impression à partir du panneau de contrôle de la machine > Copie > Utilisation de fonctions de copie utiles > Paramètres de copie spéciale

Paramètres de copie spéciale

1. Assurez-vous que la machine est sous tension.
2. Sélectionnez  Copie dans l'écran Page d'accueil, puis appuyez sur le bouton **OK**.
3. Chargez le papier.
4. Placez l'original sur la vitre d'exposition.

Remarque

- Pour plus d'informations sur les types d'originaux que vous pouvez copier et les conditions à respecter pour ce faire, reportez-vous à la section [Chargement du papier / des originaux](#).

5. Appuyez sur le bouton Fonction de gauche lorsque l'écran de confirmation des paramètres d'impression s'affiche.

L'écran Copie spéciale s'affiche.

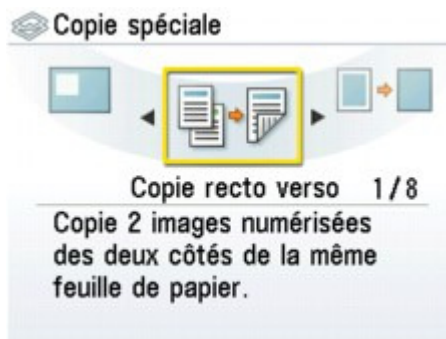

Remarque

- Pendant l'utilisation de ces fonctions, certaines options des paramètres agrandissement/format page/type de support ne sont pas disponibles. Si vous commencez par sélectionner le paramètre Copie spéciale, toutes les options non disponibles vont être désactivées ou masquées dans l'écran des paramètres élémentaires de copie. Si vous commencez par sélectionner le paramètre Copie spéciale et que vous retournez ensuite à l'écran des paramètres élémentaires de copie, tous les éléments devant être modifiés seront corrigés automatiquement ou signalés par .
- Pour annuler les paramètres de Copie spéciale, appuyez sur le bouton **Stop**. Si le nombre de copies et l'intensité ont déjà été définis, appuyez deux fois sur le bouton **Arrêt**.

Guide d'utilisation avancée

Guide d'utilisation avancée > Impression à partir du panneau de contrôle de la machine > Copie > Utilisation de fonctions de copie utiles > Copie sur les deux côtés de la feuille (Copie recto verso)

Copie sur les deux côtés de la feuille (Copie recto verso)

Vous pouvez copier deux pages d'un original sur les deux côtés d'une seule feuille de papier.



(A) Agrafage côté long

(B) Agrafage côté court

➔ Paramètres de copie spéciale

1. Sélectionnez l'option  Copie recto verso, puis appuyez sur le bouton **OK**.
Suivez les instructions affichées à l'écran.
2. Appuyez sur le bouton **Couleur** pour effectuer une copie couleur ou sur le bouton **Noir** pour une copie en noir et blanc.

Remarque

- Vous pouvez ignorer la numérisation de la seconde page et ne copier que la première. Après avoir numérisé la première feuille en appuyant sur le bouton **Couleur** ou **Noir**, appuyez sur le bouton Fonction de gauche pour sélectionner Imprimer recto sur l'écran qui s'affiche.
- Si vous effectuez une copie en noir et blanc, l'intensité d'impression d'une Copie recto verso peut être différente de celle d'une copie en recto simple.

[Haut de la page ↑](#)

Guide d'utilisation avancée

Guide d'utilisation avancée > Impression à partir du panneau de contrôle de la machine > Copie > Utilisation de fonctions de copie utiles > Copie de deux pages sur une seule feuille (Copie 2 sur 1)

Copie de deux pages sur une seule feuille (Copie 2 sur 1)

Vous pouvez copier deux pages (A) (B) d'un original sur une seule feuille de papier (C) en réduisant chaque image.

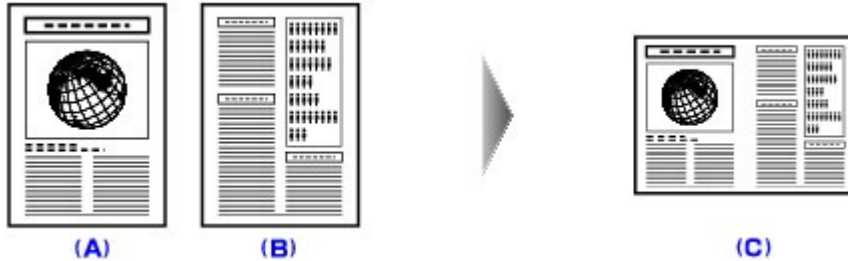

➔ Paramètres de copie spéciale

1. Sélectionnez l'option  Copie 2 sur 1, puis appuyez sur le bouton **OK**.

Suivez les instructions affichées à l'écran.

2. Appuyez sur le bouton **Couleur** pour effectuer une copie couleur ou sur le bouton **Noir** pour une copie en noir et blanc.

Remarque

- Vous pouvez ignorer la numérisation de la seconde page et ne copier que la première. Après avoir numérisé la première feuille en appuyant sur le bouton **Couleur** ou **Noir**, appuyez sur le bouton Fonction de gauche pour sélectionner Impr. 1ère feuille sur l'écran qui s'affiche.
- Si le message Mémoire périphérique pleine s'affiche sur l'écran LCD pendant la numérisation, définissez la qualité d'impression sur Standard, puis essayez d'effectuer une copie. Si le problème persiste, réduisez le nombre de feuilles ou choisissez la qualité d'impression Rapide (vitesse-priorité), puis faites un nouvel essai.

[Haut de la page](#) ↑

Guide d'utilisation avancée

Guide d'utilisation avancée > Impression à partir du panneau de contrôle de la machine > Copie > Utilisation de fonctions de copie utiles > Copie de quatre pages sur une seule feuille (Copie 4 sur 1)

Copie de quatre pages sur une seule feuille (Copie 4 sur 1)

Vous pouvez copier quatre pages d'un original sur une seule feuille de papier en réduisant chaque image. Quatre mises en page différentes sont possibles.

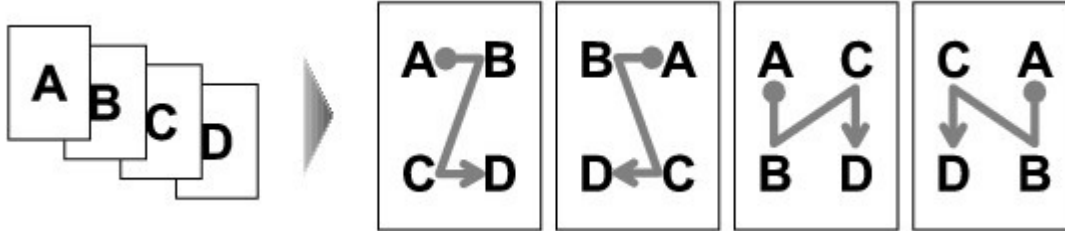

➔ Paramètres de copie spéciale

1. Sélectionnez l'option  Copie 4 sur 1, puis appuyez sur le bouton **OK**.
Suivez les instructions affichées à l'écran.
2. Appuyez sur le bouton **Couleur** pour effectuer une copie couleur ou sur le bouton **Noir** pour une copie en noir et blanc.

Remarque

- Si vous souhaitez copier uniquement une, deux ou trois pages, appuyez sur le bouton Fonction de gauche pour sélectionner Impr. maintenant après avoir numérisé la dernière page à copier.
- Si le message Mémoire périphérique pleine s'affiche sur l'écran LCD pendant la numérisation, définissez la qualité d'impression sur Standard, puis essayez d'effectuer une copie. Si le problème persiste, réduisez le nombre de feuilles ou choisissez la qualité d'impression Rapide (vitesse-priorité), puis faites un nouvel essai.

[Haut de la page ↑](#)

Guide d'utilisation avancée



Guide d'utilisation avancée > Impression à partir du panneau de contrôle de la machine > Copie > Utilisation de fonctions de copie utiles > Copie sans bordure

Copie sans bordure

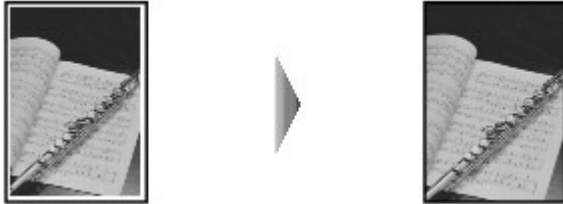
Vous pouvez effectuer des copies d'images de façon à ce qu'elles occupent la totalité de la page, sans marge.



➔ Paramètres de copie spéciale

1. Sélectionnez l'option  ➔  Copie sans bordure, puis appuyez sur le bouton **OK**.
Suivez les instructions affichées à l'écran.
2. Appuyez sur le bouton **Couleur** pour effectuer une copie couleur ou sur le bouton **Noir** pour une copie en noir et blanc.

Remarque

- Un léger rognage peut se produire aux bords, car l'image copiée est agrandie pour remplir intégralement la page. Vous pouvez modifier la largeur à découper à partir des marges de l'image selon vos besoins. Pour plus d'informations, reportez-vous à la section [Niveau d'extension copie](#).
- Pour plus d'informations sur le format papier et le type de support disponibles pour la copie sans bordure, reportez-vous à la section [Zone d'impression](#).

[Haut de la page](#) ↑

Guide d'utilisation avancée

Guide d'utilisation avancée > Impression à partir du panneau de contrôle de la machine > Copie > Utilisation de fonctions de copie utiles > Répétition d'une image sur une page (Image répétée)

Répétition d'une image sur une page (Image répétée)

Vous pouvez copier une image plusieurs fois sur une même page. Vous pouvez régler la machine de façon à ce qu'elle sélectionne automatiquement le nombre de répétitions de l'image ou spécifier vous-même ce nombre.



➔ Paramètres de copie spéciale

1. Sélectionnez l'option  Image répétée, puis appuyez sur le bouton **OK**.
Suivez les instructions affichées à l'écran.
2. Appuyez sur le bouton **Couleur** pour effectuer une copie couleur ou sur le bouton **Noir** pour une copie en noir et blanc.

Remarque

- La zone numérisée de l'original dépend du paramètre d'agrandissement ou de réduction.

[Haut de la page](#) ↑

Guide d'utilisation avancée

Guide d'utilisation avancée > Impression à partir du panneau de contrôle de la machine > Copie > Utilisation de fonctions de copie utiles > Copie d'originaux épais tels que des livres (Effacement du cadre)

Copie d'originaux épais tels que des livres (Effacement du cadre)

En cas de copie de documents originaux épais tels que des livres, vous pouvez effectuer des copies ne comportant pas de marges noires ni d'ombres de gouttière autour de l'image. L'utilisation de cette fonction peut permettre d'économiser de l'encre.

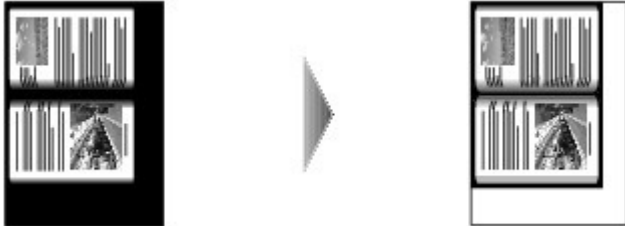

➔ Paramètres de copie spéciale



1. Sélectionnez l'option **Effacement du cadre**, puis appuyez sur le bouton **OK**.

Suivez les instructions affichées à l'écran.

2. Appuyez sur le bouton **Couleur** pour effectuer une copie couleur ou sur le bouton **Noir** pour une copie en noir et blanc.

Remarque

- Fermez le capot.
- Une fine marge noire peut apparaître autour de l'image. Cette fonction permet d'éliminer les marges noires uniquement. Si le livre à numériser est trop fin ou si la machine est installée à côté d'une fenêtre ou dans un lieu très lumineux, une légère marge noire peut rester. Par ailleurs, si l'original est noir, la machine ne fait pas de distinction entre la couleur du document et l'ombre, ce qui peut provoquer un léger rognage ou une ombre au niveau du pli.
- Si vous appuyez sur le bouton Fonction de droite alors que Aperçu est affiché à l'écran, vous pouvez afficher un aperçu de l'impression sur l'écran correspondant.

➔ Affichage de l'écran Aperçu

[Haut de la page ↑](#)

Guide d'utilisation avancée

Guide d'utilisation avancée > Impression à partir du panneau de contrôle de la machine > Copie > Utilisation de fonctions de copie utiles > Copie d'une zone spécifiée (Rognage)

Copie d'une zone spécifiée (Rognage)

Vous pouvez découper (rogner) une partie de l'original à copier.

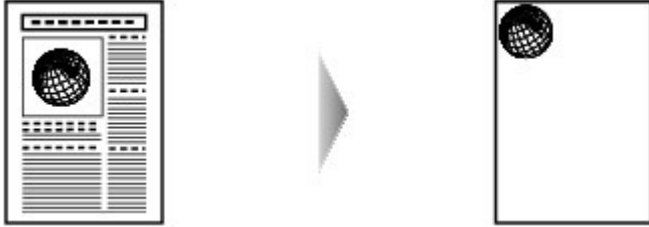

➔ Paramètres de copie spéciale

1. Sélectionnez  Rognage, puis définissez les coins supérieur gauche et inférieur droit de la zone de rognage à l'aide des boutons ▲▼◀▶ en suivant les instructions sur l'écran LCD.
2. Une fois la zone de rognage définie, appuyez sur le bouton **OK**.
Vous pouvez afficher un aperçu de l'impression dans l'écran d'aperçu.
3. Appuyez sur le bouton **Couleur** pour effectuer une copie couleur ou sur le bouton **Noir** pour une copie en noir et blanc.

Remarque

- Si vous appuyez sur le bouton Fonction de gauche après avoir appuyé sur **OK** dans l'écran Rognage de l'image pour afficher l'écran des paramètres d'impression, vous pouvez rétablir la numérisation du document d'origine.

[Haut de la page ↕](#)

Guide d'utilisation avancée

Guide d'utilisation avancée > Impression à partir du panneau de contrôle de la machine > Copie > Utilisation de fonctions de copie utiles > Copie d'images avec effacement d'une partie (Masquage)

Copie d'images avec effacement d'une partie (Masquage)

Vous pouvez effacer (masquer) une partie de l'original à copier.



➔ Paramètres de copie spéciale

1. Sélectionnez  Masquage, puis définissez les coins supérieur gauche et inférieur droit de la zone de masquage à l'aide des boutons ▲ ▼ ◀ ▶ en suivant les instructions sur l'écran LCD.
2. Une fois la zone de masquage définie, appuyez sur le bouton **OK**.
Vous pouvez afficher un aperçu de l'impression dans l'écran d'aperçu.
3. Appuyez sur le bouton **Couleur** pour effectuer une copie couleur ou sur le bouton **Noir** pour une copie en noir et blanc.

Remarque

- Si vous appuyez sur le bouton Fonction de gauche après avoir appuyé sur **OK** dans l'écran Masquage de l'image pour afficher l'écran des paramètres d'impression, vous pouvez rétablir la numérisation du document d'origine.

[Haut de la page ↑](#)

Guide d'utilisation avancée

Guide d'utilisation avancée > Impression à partir du panneau de contrôle de la machine > Impression à partir d'une carte mémoire

Impression à partir d'une carte mémoire

- ➔ Impression de photographies sauvegardées sur une carte mémoire
- ➔ Utilisation de fonctions d'impression utiles
- ➔ Utilisation de fonctions d'affichage utiles
- ➔ Configuration du logement pour carte en tant que lecteur de carte mémoire de l'ordinateur

[Haut de la page ↕](#)

Guide d'utilisation avancée

[Guide d'utilisation avancée](#) > [Impression à partir du panneau de contrôle de la machine](#) > [Impression à partir d'une carte mémoire](#) > [Impression de photographies sauvegardées sur une carte mémoire](#)

Impression de photographies sauvegardées sur une carte mémoire

Pour plus d'informations sur la procédure de base à suivre pour effectuer des impressions à partir d'une carte mémoire, reportez-vous à la section [Impression à partir d'une carte mémoire](#).

- ➔ [Paramètres de configuration](#)
- ➔ [Impression à l'aide de l'index photo](#)
- ➔ [Utilisation de fonctions d'impression utiles](#)

[Haut de la page](#) ↑

Guide d'utilisation avancée

Guide d'utilisation avancée > Impression à partir du panneau de contrôle de la machine > Impression à partir d'une carte mémoire > Impression de photographies sauvegardées sur une carte mémoire > Paramètres de configuration

Paramètres de configuration

Ecran de confirmation des paramètres d'impression

En mode Carte mémoire, sélectionnez la photo à imprimer à l'aide de la molette de défilement facile ou des boutons ◀ ▶, spécifiez le nombre de copies à l'aide du bouton + ou - et appuyez sur **OK**. L'écran s'affiche.



Remarque

- Selon les fonctions, certaines options ne peuvent pas être spécifiées conjointement.

1. Format de page

Sélectionnez le format de page pour le papier chargé.

2. Type de support

Sélectionnez le type de support pour le papier chargé.

3. Qualité d'impression

Ajustez la qualité d'impression en fonction de l'original.

4. Impr. sans bord.

Sélectionnez l'impression avec ou sans bordure.

Remarque

- Lorsque vous sélectionnez Papier ordinaire pour le type de support, la photo est imprimée avec une bordure même si vous sélectionnez Sans bordure.

Ecran Avancé

Lorsque vous appuyez sur le bouton Fonction, à gauche de l'écran de confirmation des paramètres d'impression, l'écran de menu permettant de sélectionner Paramètre date, Para. n° fichier ou Correction auto. photos s'affiche.

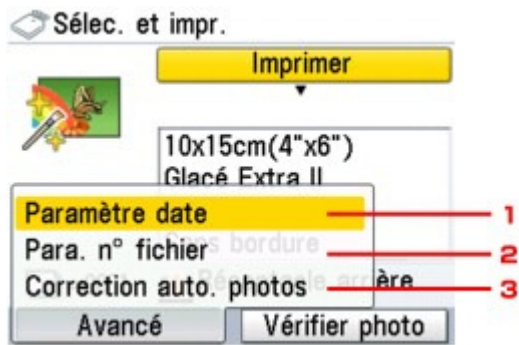

Utilisez la molette de défilement facile ou les boutons ▲ ▼ pour sélectionner le paramètre, puis appuyez sur le bouton OK pour afficher l'écran de l'élément sélectionné.

1. Paramètre date

Active ou désactive l'impression de la date de prise de vue sur une photo.



2. Para. n° fichier

Active ou désactive l'impression du numéro de fichier sur une photo.

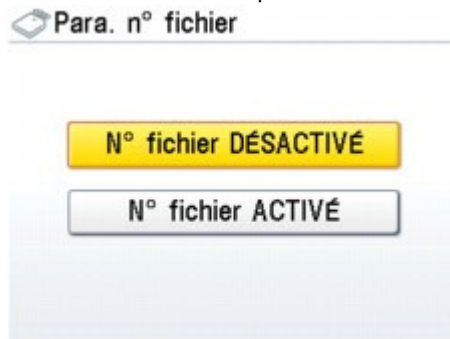

Remarque

- Il est impossible d'imprimer à la fois la date de prise de vue et le numéro de fichier lorsque la fonction d'impression Impr. m. en page est sélectionnée en mode carte mémoire. Même si vous sélectionnez Date ACTIVÉE et N° fichier ACTIVÉ, seule la date de prise de vue est imprimée. Si vous souhaitez imprimer le numéro de fichier, sélectionnez Date DÉSACTIVÉE.

3. Correction automatique de photos

Lorsque Corr. auto photo act est sélectionné, la scène ou le visage figurant sur la photo est repéré et la correction la mieux adaptée à chaque photo est appliquée automatiquement. Cette fonction permet d'éclaircir l'impression des visages assombris par un contre-jour. Elle analyse également une scène (paysage, nocturne, portrait, etc.), puis la corrige en adaptant automatiquement la couleur, la luminosité ou le contraste pour impression.

Correction auto. photos 1 / 2

Choisissez la correction auto. des photos ou la fonction de correction manuelle.

Corr. auto photo act

Correction manuelle

Remarque

- Par défaut, la fonction Corr. auto photo act s'applique lors de l'impression de photos à partir d'une carte mémoire. Lorsque la fonction Corr. auto photo act est appliquée, vous pouvez uniquement spécifier la correction des yeux rouges (1) ci-dessous.
- Si le résultat de l'impression avec l'option Corr. auto photo act ne vous satisfait pas, sélectionnez Correction manuelle, puis spécifiez séparément chacun des paramètres avancés ci-dessous.

Avancé 2 / 2

Les paramètres d'impr. suivants seront utilisés :

OK

Corr. yeux rges dés. 1
 Vivid Photo désactivé 2
 Photo opt pro Désact 3
 Réduct. bruit désact. 4

Avancé 2 / 2

Les paramètres d'impr. suivants seront utilisés :

OK

Eclairc. visage dés. 5
 Image Opt. Désactivé 6
 Luminosité standard 7
 Contraste standard 8

Avancé 2 / 2

Les paramètres d'impr. suivants seront utilisés :

OK

Luminosité standard
 Contraste standard
 Teinte originale 9
 Aucun effet 10

1. Correction yeux rouges

Corrige l'effet « yeux rouges » dû à la prise de vue au flash dans les portraits.

Selon le type de photo, les yeux rouges peuvent ne pas être corrigés ou la correction peut s'appliquer à d'autres endroits que les yeux.



Remarque

- Ce paramètre est disponible même si Corr. auto photo act est sélectionné.
-

2. Vivid Photo

Fait ressortir plus intensément les verts et les bleus.

3. Photo Optimizer PRO

Optimise automatiquement la luminosité et la teinte d'une photo.

4. Réduction du bruit

Réduit le bruit dans les zones bleues comme le ciel, ainsi que dans les zones sombres.

5. Éclaircisseur de visage

Illumine un visage sombre sur une photo prise en contre-jour.

6. Image Optimizer

Corrige et adoucit les contours irréguliers en vue de l'impression.

7. Luminosité

Réglez la luminosité.

8. Contraste

Réglez le contraste.

9. Nuance couleur

Ajustez la couleur.

Par exemple, vous pouvez augmenter le rouge ou le jaune pour modifier un teint de peau.

10. Effets

Permet d'appliquer des effets spéciaux à la photo, comme l'impression en sépia ou un effet d'esquisse.

[Haut de la page](#) ↑

Guide d'utilisation avancée

Guide d'utilisation avancée > Impression à partir du panneau de contrôle de la machine > Impression à partir d'une carte mémoire > Impression de photographies sauvegardées sur une carte mémoire > Impression à l'aide de l'index photo

Impression à l'aide de l'index photo

L'index photo est une feuille de papier ordinaire au format A4 ou Lettre destiné à l'impression d'images miniatures des photos enregistrées sur une carte mémoire ou sur une clé USB flash. Imprimez un index photo, marquez les images que vous souhaitez imprimer et numérisez la feuille, puis demandez à la machine d'imprimer les images sélectionnées. Vous pouvez également spécifier d'autres paramètres, tels que le format du papier et le type de support à l'aide de cette feuille. Vous n'avez ainsi pas besoin d'effectuer de nouveaux réglages à partir du panneau de contrôle de la machine.

* La procédure décrite ci-dessous s'applique à l'impression de photos à partir d'une carte mémoire ou d'une clé USB flash.

Papier ordinaire au format A4, Lettre ou Légal

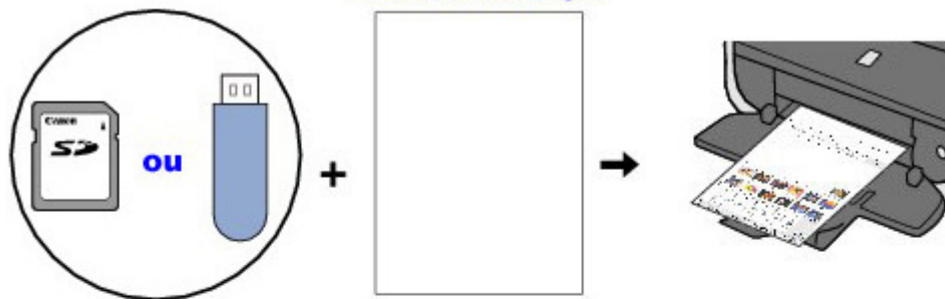

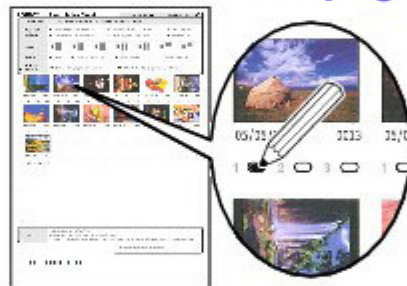

Marquage

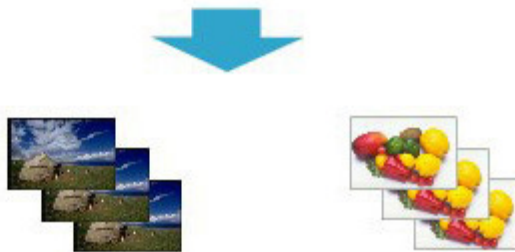

Scanner/Impression



1. Assurez-vous que la machine est sous tension.
2. Chargez du papier ordinaire de format A4 ou Lettre dans la cassette.

3. Sélectionnez  Index photo dans l'écran Page d'accueil, puis appuyez sur le bouton **OK**.
4. Vérifiez que l'option  Impr. index photo est sélectionnée, puis appuyez sur le bouton **OK**.
5. Insérez une carte mémoire ou une clé USB flash en vous conformant aux instructions affichées sur l'écran LCD.

Important

- Vous ne pouvez pas insérer simultanément une carte mémoire et une clé USB flash.
- Ne retirez pas la carte mémoire/la clé USB flash tant que l'impression de l'index ou des index photo n'est pas terminée.

Remarque

- Pour plus d'informations sur la procédure à suivre pour insérer une carte mémoire/une clé USB flash, reportez-vous à la section [Impression à partir d'une carte mémoire](#).

6. Sélectionnez une plage d'images à inclure dans l'index photo, puis appuyez sur le bouton **OK**.

Vous pouvez sélectionner les plages suivantes.

Impr. toutes les images :

Imprime toutes les images.

Spécifiez nombre copies:

Imprime le nombre spécifié d'images à partir de la plus récente.

Rechercher :

Imprime des images en spécifiant la plage de dates de prise de vue.

Remarque

- En fonction du nombre de photos enregistrées sur la carte mémoire/la clé USB flash, l'écran Rechercher peut mettre un certain temps à s'afficher.

7. Appuyez sur le bouton **Couleur**.

Le ou les index photos sont imprimés.

Remarque

- Au-delà de 31 images sélectionnées, deux index photos ou plus seront imprimés.

8. Noircissez les cercles appropriés dans l'index photo.

Noircissez les cercles appropriés () au crayon foncé ou au stylo à encre noire pour sélectionner les photos à imprimer et leurs options d'impression.

- Correct



- Incorrect



(a)



(b)



(c)

(a) Coche

(b) Trait seulement

(c) Trop clair



- A. Sélectionnez le format de page et d'autres formats d'impression.
- B. Selon vos besoins, sélectionnez « Date »/« Corr. auto photo dés ».
- C. Noircissez ce cercle pour imprimer une copie de toutes les photographies.
 * Si vous noircissez ce cercle, tous les autres cercles que vous avez noircis concernant le nombre de copies à imprimer pour chaque photographie sont ignorés et une seule copie de chaque photographie est imprimée.
- D. Sélectionnez le nombre de copies (noircissez un cercle sous chaque photo à imprimer).
- E. Vérifiez, puis suivez la procédure d'impression décrite.
- F. Noircissez ce cercle pour imprimer de nouveau le même index photo.
 * Ce choix a priorité sur tous les autres paramètres choisis.
- G. Veillez à ne pas salir le code barre.
 Si le code barre est taché ou froissé, la machine risque de ne pas pouvoir numériser l'index photo correctement.

▶ Important

- Veillez à bien noircir le cercle correspondant à chaque paramètre (sauf les options).
- S'il y a plusieurs index photo, noircissez les cercles nécessaires sur chaque feuille.
- Si les cercles noircis sur l'index photo ne sont pas assez foncés ou larges, la machine risque de ne pas numériser correctement l'index photo.

9. Chargez du papier pour l'impression des photos.

Assurez-vous que le format de la page et le type de support du papier chargé correspondent aux paramètres spécifiés dans l'index photo.

📖 Remarque

- Pour l'impression d'images avec un index photo, vous avez le choix entre les formats de page suivants : 4 x 6 / 101,6 x 152,4 mm, 5 x 7 / 127 x 177,8 mm, 8,5 x 11 (Lettre) ou A4.

10. Vérifiez que l'option  Num. feuille et impr. est sélectionnée, puis appuyez sur

le bouton **OK**.

11. Placez l'index photo face à numériser vers le bas sur la vitre d'exposition, puis appuyez sur le bouton **OK**.

Lorsque vous positionnez l'index photo, orientez le recto de la feuille vers le bas, alignez le coin supérieur gauche avec le repère, comme illustré dans la figure ci-dessous, puis fermez le capot de documents.



L'index photo est numérisé et les photos spécifiées sont imprimées.
Une fois l'impression terminée, retirez l'index photo de la vitre.

Important

- Si le message **Échec numérisat. index photo** s'affiche sur l'écran LCD, appuyez sur le bouton **OK** et vérifiez les points suivants :
 - La vitre d'exposition et l'index photo ne sont pas sales
 - L'index photo est correctement positionné, recto vers le bas
 - Tous les cercles requis ont été noircis sur la feuille
 - Une seule option a été sélectionnée pour les éléments qui n'acceptent pas plusieurs options
- Ne retirez pas la carte mémoire/la clé USB flash tant que l'impression est en cours.

Remarque

- Pour annuler l'impression, appuyez sur le bouton **Arrêt**.
- Pour continuer à imprimer des photos à l'aide des index photos suivants, recommencez la procédure à partir de l'étape 10.
- Si la carte mémoire/la clé USB flash a été retirée puis réintroduite avant l'impression à l'aide de l'index photo, le démarrage de l'impression peut être légèrement différé.

[Haut de la page](#) ↑

Guide d'utilisation avancée

Guide d'utilisation avancée > Impression à partir du panneau de contrôle de la machine > Impression à partir d'une carte mémoire > Utilisation de fonctions d'impression utiles

Utilisation de fonctions d'impression utiles

Impression de photos dans divers formats depuis la carte mémoire

Sélectionnez l'une des méthodes d'impression suivantes en fonction de vos besoins.



Remarque

- Pour plus d'informations sur la sélection de la méthode d'impression, reportez-vous à la section [Paramètres pour l'impression d'une photo sur une carte mémoire](#).

● Impr. m. en page

Vous pouvez coller les photos de votre choix au format spécifié.

➔ [Impression de plusieurs photos sur une seule feuille \(Impr. m. en page\)](#)

● Impr. autocollant

Vous pouvez imprimer vos photos préférées avec un cadre sur des autocollants photo Canon.

➔ [Impression sur des autocollants \(Impr. autocollant\)](#)

● Impression DPOF

Si vous avez sélectionné des paramètres Digital Print Order Format (DPOF) sur votre appareil photo numérique, vous pouvez imprimer des photos en utilisant ces mêmes paramètres.

➔ [Impression DPOF](#)

● Infos d'impr. capturées

Vous pouvez imprimer des informations sur la prise de vue (infos Exif) dans la marge de l'index photo imprimé ou d'une sélection de photos.

➔ [Infos capturées](#)

● Impression index photo

Vous pouvez imprimer un index de toutes les photos enregistrées sur une carte mémoire.

➔ [Impression index photo](#)

● Impr. toutes les images

Vous pouvez imprimer toutes les photos enregistrées sur une carte mémoire.

➔ [Imprimer toutes les images](#)

● Impr. format photo d'id.

Vous pouvez imprimer une photo enregistrée sur une carte mémoire au format d'une photo d'identité.

➔ [Impression de photos d'identité – Impr. format photo d'id.](#)

● Impr. calendrier

Vous pouvez imprimer un calendrier contenant les photos enregistrées sur une carte mémoire.

➔ [Création d'un calendrier – Impr. calendrier](#)

Guide d'utilisation avancée

Guide d'utilisation avancée > Impression à partir du panneau de contrôle de la machine > Impression à partir d'une carte mémoire > Utilisation de fonctions d'impression utiles > Paramètres pour l'impression d'une photo sur une carte mémoire

Paramètres pour l'impression d'une photo sur une carte mémoire

1. Assurez-vous que la machine est sous tension.
2. Chargez le papier.
3. Sélectionnez  Carte mémoire dans l'écran Page d'accueil, puis appuyez sur le bouton **OK**.
4. Insérez la carte mémoire dans le logement pour carte.

Le menu de la carte mémoire s'affiche.

Important

- Si la clé USB flash se trouve dans le port d'impression directe, retirez-la puis insérez la carte mémoire dans l'emplacement de carte.

Remarque

- Pour plus d'informations sur la procédure à suivre pour insérer une carte mémoire, reportez-vous à la section [Impression à partir d'une carte mémoire](#).

[Haut de la page](#) ↑

Guide d'utilisation avancée

Guide d'utilisation avancée > Impression à partir du panneau de contrôle de la machine > Impression à partir d'une carte mémoire > Utilisation de fonctions d'impression utiles > Impression de plusieurs photos sur une seule feuille (Impr. m. en page)

Impression de plusieurs photos sur une seule feuille (Impr. m. en page)

Vous pouvez coller les photos de votre choix au format spécifié.

➔ Paramètres pour l'impression d'une photo sur une carte mémoire

➔ Paramètres pour l'impression d'une photo à partir d'une clé USB flash

* La procédure décrite ci-dessous s'applique à l'impression de photos à partir d'une carte mémoire ou d'une clé USB flash.

1. Sélectionnez l'option  Impr. m. en page, puis appuyez sur le bouton **OK**.

Suivez les instructions affichées à l'écran.

Remarque

- Si vous ignorez un cadre sélectionné sans y coller de photo alors que vous avez sélectionné Coller une par une, appuyez sur la touche Fonction de gauche sur l'écran de mise en page de la photo.
- Lorsque vous sélectionnez Sans bordure, le type de support ne peut pas être défini sur Papier ordinaire.
- Lorsque Mixte 1, Mixte 2 ou Mixte 3 est sélectionné, vous pouvez choisir A4 ou LTR(8,5"x11") comme format de page.
- Vous ne pouvez pas coller de photos sur plusieurs pages à la fois. Si vous devez placer les photos sur deux pages ou plus, imprimez la page sur laquelle vous avez collé des photos avant de passer à la suivante.
- Même si vous sélectionnez Date ACTIVÉE et N° fichier ACTIVÉ, seule la date de prise de vue est imprimée. Si vous souhaitez imprimer le numéro de fichier, sélectionnez Date DÉSACTIVÉE.
- Autres options
 - ➔ Impression d'une zone spécifiée (Rognage) (Cette fonction est disponible uniquement si Coller une par une est sélectionné.)
 - ➔ Recherche de photos à l'aide de la date de prise de vue (Rechercher)

[Haut de la page ↑](#)

Guide d'utilisation avancée

Guide d'utilisation avancée > Impression à partir du panneau de contrôle de la machine > Impression à partir d'une carte mémoire > Utilisation de fonctions d'impression utiles > Impression sur des autocollants (Impr. autocollant)

Impression sur des autocollants (Impr. autocollant)

Vous pouvez imprimer vos photos préférées avec un cadre sur des autocollants photo Canon.

➔ Paramètres pour l'impression d'une photo sur une carte mémoire





➔ Paramètres pour l'impression d'une photo à partir d'une clé USB flash

* La procédure décrite ci-dessous s'applique à l'impression de photos à partir d'une carte mémoire ou d'une clé USB flash.

1. Sélectionnez l'option  Impr. autocollant, puis appuyez sur le bouton **OK**.

Suivez les instructions affichées à l'écran.

Remarque

- Vous ne pouvez pas utiliser la cassette pour imprimer sur des autocollants. Chargez les autocollants dans le réceptacle arrière.
- Vous ne pouvez charger qu'une feuille à la fois dans le réceptacle arrière.
- Sélectionnez le cadre à imprimer à l'aide de la molette de défilement facile ou des boutons  .
- Pour imprimer sans cadre, appuyez sur le bouton Fonction de gauche lorsque l'option Sans cadre est affichée à l'écran.
- Lorsque la photo est à l'envers, utilisez les boutons   pour faire pivoter le cadre de 180 degrés et l'orienter correctement par rapport à la photo.
- Pour faire pivoter la photo de 90 degrés et l'ajuster au cadre, utilisez l'écran d'édition du rognage.
 - ➔ Impression d'une zone spécifiée (Rognage)
- Autres options
 - ➔ Utilisation de fonctions d'affichage utiles
 - ➔ Impression d'une zone spécifiée (Rognage)
 - ➔ Recherche de photos à l'aide de la date de prise de vue (Rechercher)

Haut de la page 

Guide d'utilisation avancée

Guide d'utilisation avancée > Impression à partir du panneau de contrôle de la machine > Impression à partir d'une carte mémoire > Utilisation de fonctions d'impression utiles > Imprimer toutes les images

Imprimer toutes les images

Vous pouvez imprimer toutes les photos sauvegardées sur la carte mémoire/la clé USB flash.

➔ Paramètres pour l'impression d'une photo sur une carte mémoire

➔ Paramètres pour l'impression d'une photo à partir d'une clé USB flash

* La procédure décrite ci-dessous s'applique à l'impression de photos à partir d'une carte mémoire ou d'une clé USB flash.

1. Sélectionnez l'option  Impr. toutes les images, puis appuyez sur le bouton **OK**.

Suivez les instructions affichées à l'écran.

Remarque

- Autres options
 - ➔ Recherche de photos à l'aide de la date de prise de vue (Rechercher)
-

[Haut de la page](#) ↑

Guide d'utilisation avancée

Guide d'utilisation avancée > Impression à partir du panneau de contrôle de la machine > Impression à partir d'une carte mémoire > Utilisation de fonctions d'impression utiles > Impression index photo

Impression index photo

Vous pouvez imprimer un index de toutes les photos enregistrées sur une carte mémoire/clé USB flash.

➔ Paramètres pour l'impression d'une photo sur une carte mémoire

➔ Paramètres pour l'impression d'une photo à partir d'une clé USB flash

* La procédure décrite ci-dessous s'applique à l'impression de photos à partir d'une carte mémoire ou d'une clé USB flash.



1. Sélectionnez l'option  Impression index photo, puis appuyez sur le bouton **OK**.

2. Sélectionnez Toutes les photos, puis appuyez sur le bouton **OK**.

Suivez les instructions affichées à l'écran.



Remarque

- Les méthodes d'impression suivantes sont disponibles :
Impression contact : Les images des films 35 mm sont imprimées en format négatif comme sur une impression contact.
Standard : Le nombre de photos imprimées sur une seule feuille dépend du format de la page.
A4/Lettre : 80 photos, 8 x 10 pouces/203,2 x 254,0 mm : 72 photos, 5 x 7 pouces/127,0 x 177,8 mm : 35 photos, 4 x 6 pouces/101,6 x 152,4 mm : 24 photos, Large/101,6 x 180,6 mm : 28 photos
4 x 6 pouces/101,6 x 152,4 mm : 24 photos, Large/101,6 x 180,6 mm : 28 photos
- Vous pouvez rechercher des photos à imprimer à l'aide de la date de prise de vue.
Rechercher des photos avec la date de prise de vue.
➔ Recherche de photos à l'aide de la date de prise de vue (Rechercher)

Haut de la page 

Guide d'utilisation avancée

Guide d'utilisation avancée > Impression à partir du panneau de contrôle de la machine > Impression à partir d'une carte mémoire > Utilisation de fonctions d'impression utiles > Impression DPOF

Impression DPOF

Si vous avez sélectionné des paramètres Digital Print Order Format (DPOF) sur votre appareil photo numérique, vous pouvez imprimer des photos en utilisant ces mêmes paramètres.

➡ Paramètres pour l'impression d'une photo sur une carte mémoire

➡ Paramètres pour l'impression d'une photo à partir d'une clé USB flash

* La procédure décrite ci-dessous s'applique à l'impression de photos à partir d'une carte mémoire ou d'une clé USB flash.

1. Sélectionnez l'option  Impression DPOF, puis appuyez sur le bouton **OK**.
Suivez les instructions affichées à l'écran.

Remarque

- La machine prend en charge les fonctions DPOF suivantes :

Version :

Basée sur la version 1.00

Types d'image pris en charge :

Exif (images compressées TIFF) et JFIF

Style Impression standard :

Imprime des photos définies comme "Impression standard" avec DPOF

Style Impression index :

Imprime un index des photos sélectionnées pour "Impression d'index" avec DPOF en utilisant le format de mise en page d'index de la machine

Style Impression multi-image :

Imprime une photo sélectionnée pour « Impression multi-image » à l'aide de la fonction DPOF (avec nombre de copies et présentation spécifiés)

Sélection de photos à imprimer :

Imprime uniquement les photos pour lesquelles vous avez spécifié DPOF

Nombre de copies :

Imprime le nombre de copies pour lesquelles vous avez spécifié DPOF

- Les impressions sont automatiquement agrandies ou rétrécies en fonction du format de la page. Les bords de la photo peuvent être rognés selon le format de la page.
- L'ordre des dates de prise de vue adopté pour le tri des photos est celui défini pour DPOF.
- DPOF est un format standard permettant d'enregistrer des informations spécifiques concernant les images, telles que l'image à imprimer ou le nombre de copies.

[Haut de la page](#) ↑

Guide d'utilisation avancée

Guide d'utilisation avancée > Impression à partir du panneau de contrôle de la machine > Impression à partir d'une carte mémoire > Utilisation de fonctions d'impression utiles > Infos capturées

Infos capturées

Vous pouvez imprimer des informations sur la prise de vue (infos Exif) dans la marge de l'index photo imprimé ou d'une sélection de photos.

➔ Paramètres pour l'impression d'une photo sur une carte mémoire

➔ Paramètres pour l'impression d'une photo à partir d'une clé USB flash

* La procédure décrite ci-dessous s'applique à l'impression de photos à partir d'une carte mémoire ou d'une clé USB flash.

1. Sélectionnez  Infos d'impr. capturées, puis appuyez sur le bouton **OK**.

Suivez les instructions affichées à l'écran.



Remarque

- Les méthodes d'impression suivantes sont disponibles :

Image unique:

Imprime les informations dans la marge de chaque photo sélectionnée.

Liste:

Imprime les informations dans la marge de l'index photo imprimé pour toutes les photos ou pour les photos sélectionnées. Vous pouvez sélectionner les photos à imprimer selon la date de prise de vue.

- Autres options

➔ Utilisation de fonctions d'affichage utiles (Cette fonction est disponible uniquement si Image unique est sélectionné.)

➔ Impression d'une zone spécifiée (Rognage) (Cette fonction est disponible uniquement si Image unique est sélectionné.)

➔ Recherche de photos à l'aide de la date de prise de vue (Rechercher)

[Haut de la page ↕](#)

Guide d'utilisation avancée

Guide d'utilisation avancée > Impression à partir du panneau de contrôle de la machine > Impression à partir d'une carte mémoire > Utilisation de fonctions d'impression utiles > Impression de photos d'identité – Impr. format photo d'id.

Impression de photos d'identité – Impr. format photo d'id.

Vous pouvez imprimer des photos sauvegardées sur une carte mémoire/clé USB flash dans un format en particulier tel que le format d'une photo d'identité.

➔ Paramètres pour l'impression d'une photo sur une carte mémoire

➔ Paramètres pour l'impression d'une photo à partir d'une clé USB flash

* La procédure décrite ci-dessous s'applique à l'impression de photos à partir d'une carte mémoire ou d'une clé USB flash.

1. Sélectionnez  Impr. format photo d'id., puis appuyez sur le bouton **OK**.
2. Sélectionnez la photo à imprimer à l'aide de la molette de défilement facile ou des boutons ◀ ▶, puis appuyez sur le bouton **OK**.

Suivez les instructions affichées à l'écran.

Remarque

- Les formats suivants sont disponibles.
Impression sur un format de papier supérieur au format indiqué.
1,18 x 0,98 pouces (3 x 2,5 cm)
1,57 x 1,18 pouces (4 x 3 cm)
1,57 x 1,57 pouces (4 x 4 cm)
1,57 x 2,36 pouces (4 x 6 cm)
1,77 x 1,38 pouces (4,5 x 3,5 cm)
1,77 x 1,77 pouces (4,5 x 4,5 cm)
1,97 x 1,97 pouces (5 x 5 cm)
2,17 x 2,17 pouces (5,5 x 5,5 cm)
2,36 x 1,77 pouces (6 x 4,5 cm)
4,72 x 4,72 pouces (12 x 12 cm)
1 x 1,43 pouces (2,5 x 3,6 cm)
1,43 x 2 pouces (3,6 x 5,1 cm)
1,77 x 2,17 pouces (4,5 x 5,5 cm)
- Autres options
 - ➔ Utilisation de fonctions d'affichage utiles
 - ➔ Recherche de photos à l'aide de la date de prise de vue (Rechercher)

Haut de la page ↑

Guide d'utilisation avancée

Guide d'utilisation avancée > Impression à partir du panneau de contrôle de la machine > Impression à partir d'une carte mémoire > Utilisation de fonctions d'impression utiles > Création d'un calendrier – Impr. calendrier

Création d'un calendrier – Impr. calendrier

Vous pouvez créer un calendrier original à partir de vos photos préférées et d'un calendrier.

➔ Paramètres pour l'impression d'une photo sur une carte mémoire

➔ Paramètres pour l'impression d'une photo à partir d'une clé USB flash

* La procédure décrite ci-dessous s'applique à l'impression de photos à partir d'une carte mémoire ou d'une clé USB flash.



1. Sélectionnez l'option  Impr. calendrier, puis appuyez sur le bouton **OK**.

Suivez les instructions affichées à l'écran.

Important

- Vérifiez que le papier est disposé en orientation portrait.

Remarque

- Vous pouvez choisir l'une des mises en page suivantes.
Papier : format portrait Photo : bas (paysage)
Papier : format portrait Photo : haut (paysage)
Papier : format paysage Photo : droite (portrait)
Papier : format paysage Photo : gauche (portrait)
- Choisissez le format paysage ou portrait suivant l'orientation de la photo.
- Sélectionnez la photo à l'aide de la molette de défilement facile ou des boutons ◀ ▶ . Si la photo est à l'envers, utilisez les boutons ▲ ▼ pour la faire pivoter de 180 degrés.
- Pour modifier le jour de début de semaine sur le calendrier imprimé, appuyez sur le bouton Fonction à gauche de l'écran de confirmation des paramètres d'impression, puis sélectionnez Début semaine.
- Pour confirmer ou modifier certains paramètres tels que la luminosité, appuyez sur le bouton Fonction à gauche de l'écran de confirmation des paramètres d'impression, puis sélectionnez Correction auto. photos.
- Même si vous sélectionnez Date ACTIVÉE et N° fichier ACTIVÉ, seule la date de prise de vue est imprimée. Si vous souhaitez imprimer le numéro de fichier, sélectionnez Date DÉSACTIVÉE.
- Autres options
 - ➔ Impression d'une zone spécifiée (Rognage)
 - ➔ Recherche de photos à l'aide de la date de prise de vue (Rechercher)

Haut de la page ↑

Guide d'utilisation avancée

Guide d'utilisation avancée > Impression à partir du panneau de contrôle de la machine > Impression à partir d'une carte mémoire > Utilisation de fonctions d'affichage utiles

Utilisation de fonctions d'affichage utiles

Changement de l'affichage

Vous pouvez modifier l'affichage des photos en appuyant sur le bouton Fonction de gauche lorsque l'option Modifier affich. apparaît à l'écran.

* Les méthodes d'affichage ci-dessous sont disponibles pour l'impression de photos à partir d'une carte mémoire ou d'une clé USB flash.

- **Affichage Normal :**

Affiche une photo.

- **Aff. miniatures :**

Affiche neuf photos à la fois. Sélectionnez la photo à l'aide de la molette de défilement facile ou des boutons ▲ ▼ ◀ ▶ , puis appuyez sur le bouton + ou - pour spécifier le nombre de copies.

- **Affichage plein écran :**

Affiche une photo en plein écran.

- **Affichage agrandi :**

Agrandit les photos deux fois par rapport à l'original. Déplacez la zone à afficher à l'aide des boutons ▲ ▼ ◀ ▶ . Pour revenir au mode d'affichage précédent, appuyez sur le bouton **OK**.

- **Panorama :**

Affiche automatiquement les photos les unes après les autres. Appuyez sur le bouton **Arrêt**, pour mettre fin au diaporama.

[Haut de la page ↑](#)

Guide d'utilisation avancée

Guide d'utilisation avancée > Impression à partir du panneau de contrôle de la machine > Impression à partir d'une carte mémoire > Utilisation de fonctions d'affichage utiles > Impression d'une zone spécifiée (Rognage)

Impression d'une zone spécifiée (Rognage)

Vous pouvez modifier les images affichées sur l'écran LCD en les découpant.

* Cette fonction est disponible pour l'impression de photos à partir d'une carte mémoire ou d'une clé USB flash.

Remarque

- Le découpage des images s'effectue une fois le format de page, le type de support et l'impression avec ou sans bordure définis dans l'écran des paramètres d'impression. Si vous changez les paramètres papier après le découpage, il est possible que la zone découpée soit ajustée en fonction du papier ou complètement désactivée.

- Sélectionnez la photo à découper.
- Appuyez sur le bouton Fonction de droite lorsque Modifier s'affiche à l'écran.
- Sélectionnez l'option Rognage, puis appuyez sur le bouton **OK**.

L'écran d'édition du rognage s'affiche.

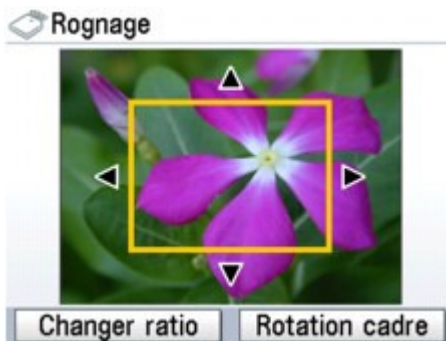

- Choisissez la zone d'impression.

Boutons ▲, ▼, ◀ et ▶ :

Positionnez le cadre de découpe.

Molette de défilement facile :

Définit la taille du cadre de découpe.

Tournez la molette de défilement facile dans le sens des aiguilles d'une montre pour agrandir le cadre de découpe ou dans le sens opposé pour le réduire.

Bouton Fonction de gauche :

Modifie les proportions du cadre de découpe.

Bouton Fonction de droite :

Fait pivoter le cadre de découpe.

Pour faire basculer le cadre de découpe en orientation portrait ou paysage, appuyez sur ce bouton.

- Appuyez sur le bouton **OK** pour finaliser la sélection de la zone de découpe.

La zone à découper est sélectionnée et la photo originale s'affiche.

Remarque

- L'image découpée ne peut pas être enregistrée sur la carte mémoire/la clé USB flash.
- La zone de découpe est affichée uniquement pour les photos qui ont été rognées.
- Pour modifier la zone de découpe une fois celle-ci définie, appuyez à nouveau sur le bouton Fonction de droite lorsque Modifier est affiché à l'écran, sélectionnez Rognage, puis appuyez

sur le bouton **OK**.

- Pour annuler le rognage une fois la découpe terminée, appuyez à nouveau sur le bouton Fonction de droite lorsque Modifier est affiché à l'écran, sélectionnez Annuler le rognage, puis appuyez sur le bouton **OK**. Sélectionnez Images affich. unicumt ou Toutes les images, puis appuyez sur le bouton **OK**.
-

[Haut de la page ↕](#)

Guide d'utilisation avancée

Guide d'utilisation avancée > Impression à partir du panneau de contrôle de la machine > Impression à partir d'une carte mémoire > Utilisation de fonctions d'affichage utiles > Recherche de photos à l'aide de la date de prise de vue (Rechercher)

Recherche de photos à l'aide de la date de prise de vue (Rechercher)

Si vous avez enregistré un grand nombre de photos sur la carte mémoire/la clé USB flash, vous pouvez choisir d'afficher et d'imprimer uniquement les photos prises à une certaine date ou pendant une période donnée.

* Cette fonction est disponible pour l'impression de photos à partir d'une carte mémoire ou d'une clé USB flash.

Remarque

- Si vous avez choisi le nombre de copies à imprimer pour certaines photos avant de lancer la recherche par date de prise de vue ou si certaines photos sont déjà associées à une mise en page, ces photos seront également sélectionnées, même si elles n'ont pas été prises à la date ou pendant la période spécifiée.

1. Affichez l'écran de méthode de recherche.

- Configuration dans l'écran Modifier :
 1. Appuyez sur le bouton Fonction de droite lorsque Modifier s'affiche à l'écran.
 2. Sélectionnez l'option Rechercher, puis appuyez sur le bouton **OK**.
L'écran Rechercher s'affiche.
- Configuration de l'option Rechercher dans l'écran Spécifier plage d'impr. :
 1. Sélectionnez l'option Rechercher, puis appuyez sur le bouton **OK**.
L'écran Rechercher s'affiche.

2. Définissez la méthode de recherche.

- Pour spécifier une seule date de recherche, procédez comme suit :
Sélectionnez Une date seulement.
- Pour spécifier une plage de dates à rechercher, procédez comme suit :
Sélectionnez Sélect. plage dates.

3. Appuyez sur le bouton **OK**.

L'écran de saisie de la date s'affiche.

Remarque

- En fonction du nombre de photos enregistrées sur la carte mémoire/la clé USB flash, l'écran de saisie de la date peut mettre un certain temps à s'afficher.

4. Indiquez la plage de dates, puis appuyez sur le bouton **OK**.

- Si vous avez sélectionné Une date seulement :
 1. Indiquez la date à rechercher, puis appuyez sur le bouton **OK**.
- Si vous avez sélectionné Sélect. plage dates :
 1. Indiquez la date de début à rechercher, puis appuyez sur le bouton **OK**.
 2. Indiquez la date de fin à rechercher, puis appuyez sur le bouton **OK**.

Remarque

- La date demandée est affichée conformément aux paramètres Affichage de la date sous Paramètres avancés dans Param. périphérique.
➔ [Modification des paramètres de la machine à partir de l'écran LCD](#)
- Pour annuler la plage de dates sélectionnée, appuyez sur le bouton Fonction de droite lorsque

Modifier est affiché à l'écran, sélectionnez Annuler sélection dates, puis appuyez sur **OK**.

[Haut de la page ↕](#)

Guide d'utilisation avancée

Guide d'utilisation avancée > Impression à partir du panneau de contrôle de la machine > Impression à partir d'une carte mémoire > Configuration du logement pour carte en tant que lecteur de carte mémoire de l'ordinateur

Configuration du logement pour carte en tant que lecteur de carte mémoire de l'ordinateur

Le logement pour carte de la machine peut aussi servir de lecteur de carte mémoire à l'ordinateur.

Remarque

- Pour plus d'informations sur l'utilisation d'un logement pour carte sur un réseau, reportez-vous à la section [Utilisation de l'emplacement de carte sur un réseau](#).
- Sous Macintosh, vous ne pouvez pas écrire de données sur une carte mémoire insérée dans le logement sur un réseau.

Important

- Lorsque l'option Attribut lecture/écriture dans Paramètres avancés sous Param. périphérique est définie sur Ecr. depuis PC USB ou Ecr. depuis PC LAN, vous ne pouvez pas imprimer de photos à partir d'une carte mémoire à l'aide du panneau de contrôle de la machine. Après avoir utilisé le logement pour carte comme lecteur de carte mémoire, retirez la carte mémoire, puis redéfinissez l'option Attribut lecture/écriture sur Lect. seule depuis PC. Lorsque vous mettez la machine hors tension, l'option Ecr. depuis PC USB ou Ecr. depuis PC LAN est désactivée. Le paramètre Lect. seule depuis PC sera rétabli lorsque vous remettrez la machine sous tension.

1. Vérifiez que la carte mémoire n'est pas insérée.

Si elle l'est, retirez-la du logement. Pour plus d'informations, reportez-vous à la rubrique [Impression à partir d'une carte mémoire](#).

2. Sélectionnez Paramètres dans l'écran Page d'accueil, puis appuyez sur le bouton **OK**.

3. Sélectionnez Param. périphérique, puis appuyez sur le bouton **OK**.

4. Sélectionnez Paramètres avancés, puis appuyez sur le bouton **OK**.

5. Sélectionnez Attribut lecture/écriture, puis appuyez sur le bouton **OK**.

6. Spécifiez l'attribut de lecture/écriture.

Lect. seule depuis PC

Le logement pour carte est uniquement utilisé pour la lecture. Sélectionnez ce mode pour imprimer des photos depuis une carte mémoire.

Ecr. depuis PC USB



Le logement pour carte est utilisé en tant que lecteur de carte mémoire d'un ordinateur connecté à la machine via USB. Des données peuvent être écrites sur la carte mémoire à partir de l'ordinateur.

Ecr. depuis PC LAN

Le logement pour carte est utilisé en tant que lecteur de carte mémoire d'un ordinateur connecté à la machine via un réseau. Des données peuvent être écrites sur la carte mémoire à partir de l'ordinateur.

7. Appuyez sur le bouton **OK**.

Important

- Si vous utilisez l'emplacement de carte en tant que lecteur de la carte mémoire de l'ordinateur, vous devez effectuer une opération de retrait en toute sécurité sur votre ordinateur avant de retirer physiquement la carte de la machine.
 - Sous Windows, cliquez avec le bouton droit sur l'icône  du disque amovible, puis cliquez sur Éjecter. Si le bouton Éjecter ne s'affiche pas à l'écran, assurez-vous que le témoin d' **accès** ne clignote pas, puis retirez la carte.
 - Sur un réseau : l'opération de retrait n'est pas nécessaire.
 - Sur un ordinateur Macintosh, faites glisser l'icône du  lecteur monté dans la Corbeille.

[Haut de la page ↗](#)

Guide d'utilisation avancée

[Guide d'utilisation avancée](#) > [Impression à partir du panneau de contrôle de la machine](#) > [Impression à partir d'une clé USB flash](#)

Impression à partir d'une clé USB flash

- ➔ Impression de photographies sauvegardées sur une clé USB flash
- ➔ Utilisation de fonctions d'impression utiles
- ➔ Utilisation de fonctions d'affichage utiles

[Haut de la page](#) ↕

Guide d'utilisation avancée

[Guide d'utilisation avancée](#) > [Impression à partir du panneau de contrôle de la machine](#) > [Impression à partir d'une clé USB flash](#) > [Impression de photographies sauvegardées sur une clé USB flash](#)

Impression de photographies sauvegardées sur une clé USB flash

Pour plus d'informations sur la procédure de base à suivre pour effectuer des impressions à partir d'une clé USB flash, reportez-vous à la section [Impression à partir d'une carte mémoire](#).

- ➡ [Paramètres de configuration](#)
- ➡ [Impression à l'aide de l'index photo](#)
- ➡ [Utilisation de fonctions d'impression utiles](#)

[Haut de la page](#) ↑

Guide d'utilisation avancée

Guide d'utilisation avancée > Impression à partir du panneau de contrôle de la machine > Impression à partir d'une clé USB flash > Impression de photographies sauvegardées sur une clé USB flash > Paramètres de configuration

Paramètres de configuration

Ecran de confirmation des paramètres d'impression

En mode Carte mémoire, sélectionnez la photo à imprimer à l'aide de la molette de défilement facile ou des boutons ◀ ▶, spécifiez le nombre de copies à l'aide du bouton + ou - et appuyez sur **OK**. L'écran s'affiche.



Remarque

- Selon les fonctions, certaines options ne peuvent pas être spécifiées conjointement.

1. Format de page

Sélectionnez le format de page pour le papier chargé.

2. Type de support

Sélectionnez le type de support pour le papier chargé.

3. Qualité d'impression

Ajustez la qualité d'impression en fonction de l'original.

4. Impr. sans bord.

Sélectionnez l'impression avec ou sans bordure.

Remarque

- Lorsque vous sélectionnez Papier ordinaire pour le type de support, la photo est imprimée avec une bordure même si vous sélectionnez Sans bordure.

Ecran Avancé

Lorsque vous appuyez sur le bouton Fonction, à gauche de l'écran de confirmation des paramètres d'impression, l'écran de menu permettant de sélectionner Paramètre date, Para. n° fichier ou Correction auto. photos s'affiche.

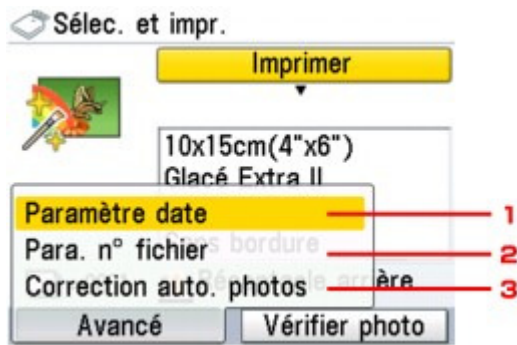

Utilisez la molette de défilement facile ou le bouton ▲▼ pour sélectionner le paramètre, puis appuyez sur le bouton OK pour afficher l'écran de l'élément sélectionné.

1. Paramètre date

Active ou désactive l'impression de la date de prise de vue sur une photo.



2. Para. n° fichier

Active ou désactive l'impression du numéro de fichier sur une photo.

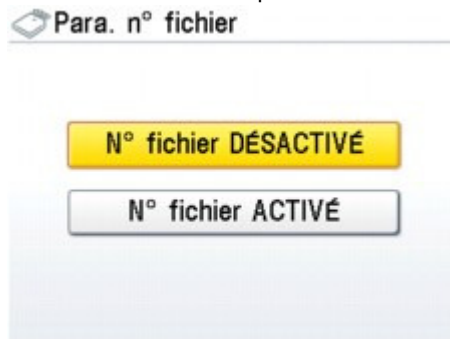

Remarque

- Il est impossible d'imprimer à la fois la date de prise de vue et le numéro de fichier lorsque la fonction d'impression Impr. m. en page est sélectionnée en mode carte mémoire. Même si vous sélectionnez Date ACTIVÉE et N° fichier ACTIVÉ, seule la date de prise de vue est imprimée. Si vous souhaitez imprimer le numéro de fichier, sélectionnez Date DÉSACTIVÉE.

3. Correction automatique de photos

Lorsque Corr. auto photo act est sélectionné, la scène ou le visage figurant sur la photo est repéré et la correction la mieux adaptée à chaque photo est appliquée automatiquement. Cette fonction permet d'éclaircir l'impression des visages assombris par un contre-jour. Elle analyse également une scène (paysage, nocturne, portrait, etc.), puis la corrige en adaptant automatiquement la couleur, la luminosité ou le contraste pour impression.

Correction auto. photos 1 / 2

Choisissez la correction auto. des photos ou la fonction de correction manuelle.

Corr. auto photo act

Correction manuelle

Remarque

- Par défaut, la fonction Corr. auto photo act s'applique lors de l'impression de photos à partir d'une clé USB flash. Lorsque la fonction Corr. auto photo act est appliquée, vous pouvez uniquement spécifier la correction des yeux rouges (1) ci-dessous.
- Si le résultat de l'impression avec l'option Corr. auto photo act ne vous satisfait pas, sélectionnez Correction manuelle, puis spécifiez séparément chacun des paramètres avancés ci-dessous.

Avancé 2 / 2

Les paramètres d'impr. suivants seront utilisés :

OK

Corr. yeux rges dés. 1
 Vivid Photo désactivé 2
 Photo opt pro Désact 3
 Réduct. bruit désact. 4

Avancé 2 / 2

Les paramètres d'impr. suivants seront utilisés :

OK

Eclairc. visage dés. 5
 Image Opt. Désactivé 6
 Luminosité standard 7
 Contraste standard 8

Avancé 2 / 2

Les paramètres d'impr. suivants seront utilisés :

OK

Luminosité standard
 Contraste standard
 Teinte originale 9
 Aucun effet 10

1. Correction yeux rouges

Corrige l'effet « yeux rouges » dû à la prise de vue au flash dans les portraits.

Selon le type de photo, les yeux rouges peuvent ne pas être corrigés ou la correction peut s'appliquer à d'autres endroits que les yeux.

 **Remarque**

- Ce paramètre est disponible même si Corr. auto photo act est sélectionné.

2. Vivid Photo

Fait ressortir plus intensément les verts et les bleus.

3. Photo Optimizer PRO

Optimise automatiquement la luminosité et la teinte d'une photo.

4. Réduction du bruit

Réduit le bruit dans les zones bleues comme le ciel, ainsi que dans les zones sombres.

5. Éclaircisseur de visage

Illumine un visage sombre sur une photo prise en contre-jour.

6. Image Optimizer

Corrige et adoucit les contours irréguliers en vue de l'impression.

7. Luminosité

Réglez la luminosité.

8. Contraste

Réglez le contraste.

9. Nuance couleur

Ajustez la couleur.

Par exemple, vous pouvez augmenter le rouge ou le jaune pour modifier un teint de peau.

10. Effets

Permet d'appliquer des effets spéciaux à la photo, comme l'impression en sépia ou un effet d'esquisse.

[Haut de la page](#) ↑

Guide d'utilisation avancée

Guide d'utilisation avancée > Impression à partir du panneau de contrôle de la machine > Impression à partir d'une carte mémoire > Impression de photographies sauvegardées sur une carte mémoire > Impression à l'aide de l'index photo

Impression à l'aide de l'index photo

L'index photo est une feuille de papier ordinaire au format A4 ou Lettre destiné à l'impression d'images miniatures des photos enregistrées sur une carte mémoire ou sur une clé USB flash. Imprimez un index photo, marquez les images que vous souhaitez imprimer et numérisez la feuille, puis demandez à la machine d'imprimer les images sélectionnées. Vous pouvez également spécifier d'autres paramètres, tels que le format du papier et le type de support à l'aide de cette feuille. Vous n'avez ainsi pas besoin d'effectuer de nouveaux réglages à partir du panneau de contrôle de la machine.

* La procédure décrite ci-dessous s'applique à l'impression de photos à partir d'une carte mémoire ou d'une clé USB flash.

Papier ordinaire au format A4, Lettre ou Légal

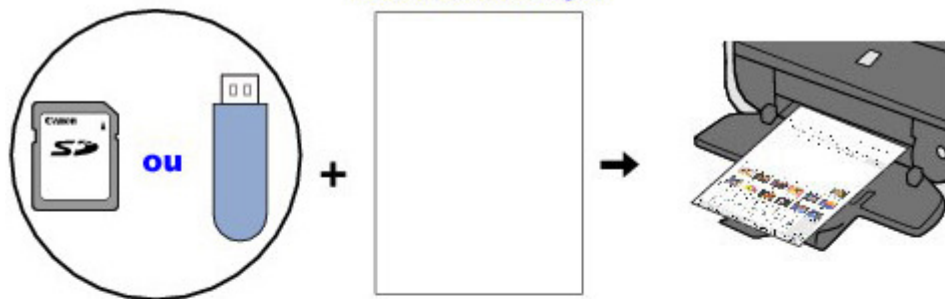

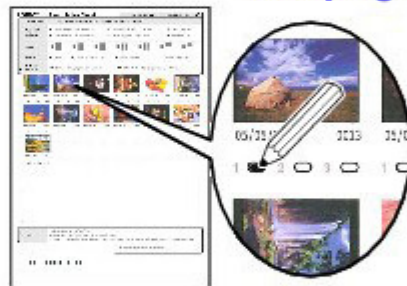

Marquage

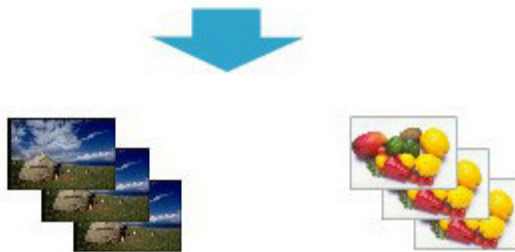

Scanner/Impression



1. Assurez-vous que la machine est sous tension.
2. Chargez du papier ordinaire de format A4 ou Lettre dans la cassette.

3. Sélectionnez  Index photo dans l'écran Page d'accueil, puis appuyez sur le bouton **OK**.
4. Vérifiez que l'option  Impr. index photo est sélectionnée, puis appuyez sur le bouton **OK**.
5. Insérez une carte mémoire ou une clé USB flash en vous conformant aux instructions affichées sur l'écran LCD.

Important

- Vous ne pouvez pas insérer simultanément une carte mémoire et une clé USB flash.
- Ne retirez pas la carte mémoire/la clé USB flash tant que l'impression de l'index ou des index photo n'est pas terminée.

Remarque

- Pour plus d'informations sur la procédure à suivre pour insérer une carte mémoire/une clé USB flash, reportez-vous à la section [Impression à partir d'une carte mémoire](#).

6. Sélectionnez une plage d'images à inclure dans l'index photo, puis appuyez sur le bouton **OK**.

Vous pouvez sélectionner les plages suivantes.

Impr. toutes les images :

Imprime toutes les images.

Spécifiez nombre copies:

Imprime le nombre spécifié d'images à partir de la plus récente.

Rechercher :

Imprime des images en spécifiant la plage de dates de prise de vue.

Remarque

- En fonction du nombre de photos enregistrées sur la carte mémoire/la clé USB flash, l'écran Rechercher peut mettre un certain temps à s'afficher.

7. Appuyez sur le bouton **Couleur**.

Le ou les index photos sont imprimés.

Remarque

- Au-delà de 31 images sélectionnées, deux index photos ou plus seront imprimés.

8. Noircissez les cercles appropriés dans l'index photo.

Noircissez les cercles appropriés () au crayon foncé ou au stylo à encre noire pour sélectionner les photos à imprimer et leurs options d'impression.

- Correct



- Incorrect



(a)



(b)



(c)

(a) Coche

(b) Trait seulement

(c) Trop clair



- A. Sélectionnez le format de page et d'autres formats d'impression.
- B. Selon vos besoins, sélectionnez « Date »/« Corr. auto photo dés ».
- C. Noircissez ce cercle pour imprimer une copie de toutes les photographies.
 * Si vous noircissez ce cercle, tous les autres cercles que vous avez noircis concernant le nombre de copies à imprimer pour chaque photographie sont ignorés et une seule copie de chaque photographie est imprimée.
- D. Sélectionnez le nombre de copies (noircissez un cercle sous chaque photo à imprimer).
- E. Vérifiez, puis suivez la procédure d'impression décrite.
- F. Noircissez ce cercle pour imprimer de nouveau le même index photo.
 * Ce choix a priorité sur tous les autres paramètres choisis.
- G. Veillez à ne pas salir le code barre.
 Si le code barre est taché ou froissé, la machine risque de ne pas pouvoir numériser l'index photo correctement.

▶ Important

- Veillez à bien noircir le cercle correspondant à chaque paramètre (sauf les options).
- S'il y a plusieurs index photo, noircissez les cercles nécessaires sur chaque feuille.
- Si les cercles noircis sur l'index photo ne sont pas assez foncés ou larges, la machine risque de ne pas numériser correctement l'index photo.

9. Chargez du papier pour l'impression des photos.

Assurez-vous que le format de la page et le type de support du papier chargé correspondent aux paramètres spécifiés dans l'index photo.

📖 Remarque

- Pour l'impression d'images avec un index photo, vous avez le choix entre les formats de page suivants : 4 x 6 / 101,6 x 152,4 mm, 5 x 7 / 127 x 177,8 mm, 8,5 x 11 (Lettre) ou A4.

10. Vérifiez que l'option



Num. feuille et impr. est sélectionnée, puis appuyez sur

le bouton **OK**.

11. Placez l'index photo face à numériser vers le bas sur la vitre d'exposition, puis appuyez sur le bouton **OK**.

Lorsque vous positionnez l'index photo, orientez le recto de la feuille vers le bas, alignez le coin supérieur gauche avec le repère, comme illustré dans la figure ci-dessous, puis fermez le capot de documents.



L'index photo est numérisé et les photos spécifiées sont imprimées.
Une fois l'impression terminée, retirez l'index photo de la vitre.

Important

- Si le message **Échec numérisat. index photo** s'affiche sur l'écran LCD, appuyez sur le bouton **OK** et vérifiez les points suivants :
 - La vitre d'exposition et l'index photo ne sont pas sales
 - L'index photo est correctement positionné, recto vers le bas
 - Tous les cercles requis ont été noircis sur la feuille
 - Une seule option a été sélectionnée pour les éléments qui n'acceptent pas plusieurs options
- Ne retirez pas la carte mémoire/la clé USB flash tant que l'impression est en cours.

Remarque

- Pour annuler l'impression, appuyez sur le bouton **Arrêt**.
- Pour continuer à imprimer des photos à l'aide des index photos suivants, recommencez la procédure à partir de l'étape 10.
- Si la carte mémoire/la clé USB flash a été retirée puis réintroduite avant l'impression à l'aide de l'index photo, le démarrage de l'impression peut être légèrement différé.

[Haut de la page](#) ↑

Guide d'utilisation avancée

Guide d'utilisation avancée > Impression à partir du panneau de contrôle de la machine > Impression à partir d'une clé USB flash > Utilisation de fonctions d'impression utiles

Utilisation de fonctions d'impression utiles

Impression de photographies dans divers formats à partir d'une clé USB flash

Sélectionnez l'une des méthodes d'impression suivantes en fonction de vos besoins.



Remarque

- Pour plus d'informations sur la sélection de la méthode d'impression, reportez-vous à la section [Paramètres pour l'impression d'une photo à partir d'une clé USB flash](#).

• Impr. m. en page

Vous pouvez coller les photos de votre choix au format spécifié.

➔ [Impression de plusieurs photos sur une seule feuille \(Impr. m. en page\)](#)

• Impr. autocollant

Vous pouvez imprimer vos photos préférées avec un cadre sur des autocollants photo Canon.

➔ [Impression sur des autocollants \(Impr. autocollant\)](#)

• Impression DPOF

Si vous avez sélectionné des paramètres Digital Print Order Format (DPOF) sur votre appareil photo numérique, vous pouvez imprimer des photos en utilisant ces mêmes paramètres.

➔ [Impression DPOF](#)

• Infos d'impr. capturées

Vous pouvez imprimer des informations sur la prise de vue (infos Exif) dans la marge de l'index photo imprimé ou d'une sélection de photos.

➔ [Infos capturées](#)

• Impression index photo

Vous pouvez imprimer un index de toutes les photos sauvegardées sur une clé USB flash.

➔ [Impression index photo](#)

• Impr. toutes les images

Vous pouvez imprimer toutes les photos sauvegardées sur une clé USB flash.

➔ [Imprimer toutes les images](#)

• Impr. format photo d'id.

Vous pouvez imprimer une photo enregistrée sur une clé USB flash au format d'une photo d'identité.

➔ [Impression de photos d'identité – Impr. format photo d'id.](#)

• Impr. calendrier

Vous pouvez imprimer un calendrier contenant les photos enregistrées sur une clé USB flash.

➔ [Création d'un calendrier – Impr. calendrier](#)

Guide d'utilisation avancée

Guide d'utilisation avancée > Impression à partir du panneau de contrôle de la machine > Impression à partir d'une clé USB flash > Utilisation de fonctions d'impression utiles > Paramètres pour l'impression d'une photo à partir d'une clé USB flash

Paramètres pour l'impression d'une photo à partir d'une clé USB flash

1. Assurez-vous que la machine est sous tension.
2. Chargez le papier.
3. Sélectionnez  Carte mémoire dans l'écran Page d'accueil, puis appuyez sur le bouton **OK**.
4. Insérez la clé USB flash dans le port d'impression directe.
Le menu de la carte mémoire s'affiche.

Important

- Si la carte mémoire se trouve dans l'emplacement de carte, retirez-la puis insérez la clé USB flash dans le port d'impression directe.

Remarque

- Pour plus d'informations sur la procédure à suivre pour insérer une clé USB flash, reportez-vous à la section [Impression à partir d'une carte mémoire](#).

[Haut de la page](#) ↑

Guide d'utilisation avancée

Guide d'utilisation avancée > Impression à partir du panneau de contrôle de la machine > Impression à partir d'une carte mémoire > Utilisation de fonctions d'impression utiles > Impression de plusieurs photos sur une seule feuille (Impr. m. en page)

Impression de plusieurs photos sur une seule feuille (Impr. m. en page)

Vous pouvez coller les photos de votre choix au format spécifié.

➔ Paramètres pour l'impression d'une photo sur une carte mémoire

➔ Paramètres pour l'impression d'une photo à partir d'une clé USB flash

* La procédure décrite ci-dessous s'applique à l'impression de photos à partir d'une carte mémoire ou d'une clé USB flash.

1. Sélectionnez l'option  Impr. m. en page, puis appuyez sur le bouton **OK**.

Suivez les instructions affichées à l'écran.

Remarque

- Si vous ignorez un cadre sélectionné sans y coller de photo alors que vous avez sélectionné Coller une par une, appuyez sur la touche Fonction de gauche sur l'écran de mise en page de la photo.
- Lorsque vous sélectionnez Sans bordure, le type de support ne peut pas être défini sur Papier ordinaire.
- Lorsque Mixte 1, Mixte 2 ou Mixte 3 est sélectionné, vous pouvez choisir A4 ou LTR(8,5"x11") comme format de page.
- Vous ne pouvez pas coller de photos sur plusieurs pages à la fois. Si vous devez placer les photos sur deux pages ou plus, imprimez la page sur laquelle vous avez collé des photos avant de passer à la suivante.
- Même si vous sélectionnez Date ACTIVÉE et N° fichier ACTIVÉ, seule la date de prise de vue est imprimée. Si vous souhaitez imprimer le numéro de fichier, sélectionnez Date DÉSACTIVÉE.
- Autres options
 - ➔ Impression d'une zone spécifiée (Rognage) (Cette fonction est disponible uniquement si Coller une par une est sélectionné.)
 - ➔ Recherche de photos à l'aide de la date de prise de vue (Rechercher)

[Haut de la page ↑](#)

Guide d'utilisation avancée

Guide d'utilisation avancée > Impression à partir du panneau de contrôle de la machine > Impression à partir d'une carte mémoire > Utilisation de fonctions d'impression utiles > Impression sur des autocollants (Impr. autocollant)

Impression sur des autocollants (Impr. autocollant)

Vous pouvez imprimer vos photos préférées avec un cadre sur des autocollants photo Canon.

➔ Paramètres pour l'impression d'une photo sur une carte mémoire





➔ Paramètres pour l'impression d'une photo à partir d'une clé USB flash

* La procédure décrite ci-dessous s'applique à l'impression de photos à partir d'une carte mémoire ou d'une clé USB flash.

1. Sélectionnez l'option  Impr. autocollant, puis appuyez sur le bouton **OK**.

Suivez les instructions affichées à l'écran.

Remarque

- Vous ne pouvez pas utiliser la cassette pour imprimer sur des autocollants. Chargez les autocollants dans le réceptacle arrière.
- Vous ne pouvez charger qu'une feuille à la fois dans le réceptacle arrière.
- Sélectionnez le cadre à imprimer à l'aide de la molette de défilement facile ou des boutons  .
- Pour imprimer sans cadre, appuyez sur le bouton Fonction de gauche lorsque l'option Sans cadre est affichée à l'écran.
- Lorsque la photo est à l'envers, utilisez les boutons   pour faire pivoter le cadre de 180 degrés et l'orienter correctement par rapport à la photo.
- Pour faire pivoter la photo de 90 degrés et l'ajuster au cadre, utilisez l'écran d'édition du rognage.
 - ➔ Impression d'une zone spécifiée (Rognage)
- Autres options
 - ➔ Utilisation de fonctions d'affichage utiles
 - ➔ Impression d'une zone spécifiée (Rognage)
 - ➔ Recherche de photos à l'aide de la date de prise de vue (Rechercher)

Haut de la page 

Guide d'utilisation avancée

Guide d'utilisation avancée > Impression à partir du panneau de contrôle de la machine > Impression à partir d'une carte mémoire > Utilisation de fonctions d'impression utiles > Imprimer toutes les images

Imprimer toutes les images

Vous pouvez imprimer toutes les photos sauvegardées sur la carte mémoire/la clé USB flash.

➔ Paramètres pour l'impression d'une photo sur une carte mémoire

➔ Paramètres pour l'impression d'une photo à partir d'une clé USB flash

* La procédure décrite ci-dessous s'applique à l'impression de photos à partir d'une carte mémoire ou d'une clé USB flash.

1. Sélectionnez l'option  Impr. toutes les images, puis appuyez sur le bouton **OK**.

Suivez les instructions affichées à l'écran.

Remarque

- Autres options
 - ➔ Recherche de photos à l'aide de la date de prise de vue (Rechercher)
-

[Haut de la page](#) ↑

Guide d'utilisation avancée

Guide d'utilisation avancée > Impression à partir du panneau de contrôle de la machine > Impression à partir d'une carte mémoire > Utilisation de fonctions d'impression utiles > Impression index photo

Impression index photo

Vous pouvez imprimer un index de toutes les photos enregistrées sur une carte mémoire/clé USB flash.

➔ Paramètres pour l'impression d'une photo sur une carte mémoire

➔ Paramètres pour l'impression d'une photo à partir d'une clé USB flash

* La procédure décrite ci-dessous s'applique à l'impression de photos à partir d'une carte mémoire ou d'une clé USB flash.



1. Sélectionnez l'option  Impression index photo, puis appuyez sur le bouton **OK**.

2. Sélectionnez Toutes les photos, puis appuyez sur le bouton **OK**.

Suivez les instructions affichées à l'écran.



Remarque

- Les méthodes d'impression suivantes sont disponibles :
Impression contact : Les images des films 35 mm sont imprimées en format négatif comme sur une impression contact.
Standard : Le nombre de photos imprimées sur une seule feuille dépend du format de la page.
A4/Lettre : 80 photos, 8 x 10 pouces/203,2 x 254,0 mm : 72 photos, 5 x 7 pouces/127,0 x 177,8 mm : 35 photos, 4 x 6 pouces/101,6 x 152,4 mm : 24 photos, Large/101,6 x 180,6 mm : 28 photos
4 x 6 pouces/101,6 x 152,4 mm : 24 photos, Large/101,6 x 180,6 mm : 28 photos
- Vous pouvez rechercher des photos à imprimer à l'aide de la date de prise de vue.
Rechercher des photos avec la date de prise de vue.
➔ Recherche de photos à l'aide de la date de prise de vue (Rechercher)

Haut de la page 

Guide d'utilisation avancée

Guide d'utilisation avancée > Impression à partir du panneau de contrôle de la machine > Impression à partir d'une carte mémoire > Utilisation de fonctions d'impression utiles > Impression DPOF

Impression DPOF

Si vous avez sélectionné des paramètres Digital Print Order Format (DPOF) sur votre appareil photo numérique, vous pouvez imprimer des photos en utilisant ces mêmes paramètres.

➡ Paramètres pour l'impression d'une photo sur une carte mémoire

➡ Paramètres pour l'impression d'une photo à partir d'une clé USB flash

* La procédure décrite ci-dessous s'applique à l'impression de photos à partir d'une carte mémoire ou d'une clé USB flash.

1. Sélectionnez l'option  Impression DPOF, puis appuyez sur le bouton **OK**.
Suivez les instructions affichées à l'écran.

Remarque

- La machine prend en charge les fonctions DPOF suivantes :

Version :

Basée sur la version 1.00

Types d'image pris en charge :

Exif (images compressées TIFF) et JFIF

Style Impression standard :

Imprime des photos définies comme "Impression standard" avec DPOF

Style Impression index :

Imprime un index des photos sélectionnées pour "Impression d'index" avec DPOF en utilisant le format de mise en page d'index de la machine

Style Impression multi-image :

Imprime une photo sélectionnée pour « Impression multi-image » à l'aide de la fonction DPOF (avec nombre de copies et présentation spécifiés)

Sélection de photos à imprimer :

Imprime uniquement les photos pour lesquelles vous avez spécifié DPOF

Nombre de copies :

Imprime le nombre de copies pour lesquelles vous avez spécifié DPOF

- Les impressions sont automatiquement agrandies ou rétrécies en fonction du format de la page. Les bords de la photo peuvent être rognés selon le format de la page.
- L'ordre des dates de prise de vue adopté pour le tri des photos est celui défini pour DPOF.
- DPOF est un format standard permettant d'enregistrer des informations spécifiques concernant les images, telles que l'image à imprimer ou le nombre de copies.

[Haut de la page ↗](#)

Guide d'utilisation avancée

Guide d'utilisation avancée > Impression à partir du panneau de contrôle de la machine > Impression à partir d'une carte mémoire > Utilisation de fonctions d'impression utiles > Infos capturées

Infos capturées

Vous pouvez imprimer des informations sur la prise de vue (infos Exif) dans la marge de l'index photo imprimé ou d'une sélection de photos.

➔ Paramètres pour l'impression d'une photo sur une carte mémoire

➔ Paramètres pour l'impression d'une photo à partir d'une clé USB flash

* La procédure décrite ci-dessous s'applique à l'impression de photos à partir d'une carte mémoire ou d'une clé USB flash.

1. Sélectionnez  Infos d'impr. capturées, puis appuyez sur le bouton **OK**.

Suivez les instructions affichées à l'écran.



Remarque

- Les méthodes d'impression suivantes sont disponibles :

Image unique:

Imprime les informations dans la marge de chaque photo sélectionnée.

Liste:

Imprime les informations dans la marge de l'index photo imprimé pour toutes les photos ou pour les photos sélectionnées. Vous pouvez sélectionner les photos à imprimer selon la date de prise de vue.

- Autres options

➔ Utilisation de fonctions d'affichage utiles (Cette fonction est disponible uniquement si Image unique est sélectionné.)

➔ Impression d'une zone spécifiée (Rognage) (Cette fonction est disponible uniquement si Image unique est sélectionné.)

➔ Recherche de photos à l'aide de la date de prise de vue (Rechercher)

[Haut de la page ↕](#)

Guide d'utilisation avancée

Guide d'utilisation avancée > Impression à partir du panneau de contrôle de la machine > Impression à partir d'une carte mémoire > Utilisation de fonctions d'impression utiles > Impression de photos d'identité – Impr. format photo d'id.

Impression de photos d'identité – Impr. format photo d'id.

Vous pouvez imprimer des photos sauvegardées sur une carte mémoire/clé USB flash dans un format en particulier tel que le format d'une photo d'identité.

➔ Paramètres pour l'impression d'une photo sur une carte mémoire

➔ Paramètres pour l'impression d'une photo à partir d'une clé USB flash

* La procédure décrite ci-dessous s'applique à l'impression de photos à partir d'une carte mémoire ou d'une clé USB flash.

1. Sélectionnez  Impr. format photo d'id., puis appuyez sur le bouton **OK**.
2. Sélectionnez la photo à imprimer à l'aide de la molette de défilement facile ou des boutons ◀ ▶, puis appuyez sur le bouton **OK**.

Suivez les instructions affichées à l'écran.

Remarque

- Les formats suivants sont disponibles.
Impression sur un format de papier supérieur au format indiqué.
1,18 x 0,98 pouces (3 x 2,5 cm)
1,57 x 1,18 pouces (4 x 3 cm)
1,57 x 1,57 pouces (4 x 4 cm)
1,57 x 2,36 pouces (4 x 6 cm)
1,77 x 1,38 pouces (4,5 x 3,5 cm)
1,77 x 1,77 pouces (4,5 x 4,5 cm)
1,97 x 1,97 pouces (5 x 5 cm)
2,17 x 2,17 pouces (5,5 x 5,5 cm)
2,36 x 1,77 pouces (6 x 4,5 cm)
4,72 x 4,72 pouces (12 x 12 cm)
1 x 1,43 pouces (2,5 x 3,6 cm)
1,43 x 2 pouces (3,6 x 5,1 cm)
1,77 x 2,17 pouces (4,5 x 5,5 cm)
- Autres options
 - ➔ Utilisation de fonctions d'affichage utiles
 - ➔ Recherche de photos à l'aide de la date de prise de vue (Rechercher)

[Haut de la page ↑](#)

Guide d'utilisation avancée

Guide d'utilisation avancée > Impression à partir du panneau de contrôle de la machine > Impression à partir d'une carte mémoire > Utilisation de fonctions d'impression utiles > Création d'un calendrier – Impr. calendrier

Création d'un calendrier – Impr. calendrier

Vous pouvez créer un calendrier original à partir de vos photos préférées et d'un calendrier.

➔ Paramètres pour l'impression d'une photo sur une carte mémoire

➔ Paramètres pour l'impression d'une photo à partir d'une clé USB flash

* La procédure décrite ci-dessous s'applique à l'impression de photos à partir d'une carte mémoire ou d'une clé USB flash.



1. Sélectionnez l'option  Impr. calendrier, puis appuyez sur le bouton **OK**.

Suivez les instructions affichées à l'écran.

Important

- Vérifiez que le papier est disposé en orientation portrait.

Remarque

- Vous pouvez choisir l'une des mises en page suivantes.
Papier : format portrait Photo : bas (paysage)
Papier : format portrait Photo : haut (paysage)
Papier : format paysage Photo : droite (portrait)
Papier : format paysage Photo : gauche (portrait)
- Choisissez le format paysage ou portrait suivant l'orientation de la photo.
- Sélectionnez la photo à l'aide de la molette de défilement facile ou des boutons ◀ ▶ . Si la photo est à l'envers, utilisez les boutons ▲ ▼ pour la faire pivoter de 180 degrés.
- Pour modifier le jour de début de semaine sur le calendrier imprimé, appuyez sur le bouton Fonction à gauche de l'écran de confirmation des paramètres d'impression, puis sélectionnez Début semaine.
- Pour confirmer ou modifier certains paramètres tels que la luminosité, appuyez sur le bouton Fonction à gauche de l'écran de confirmation des paramètres d'impression, puis sélectionnez Correction auto. photos.
- Même si vous sélectionnez Date ACTIVÉE et N° fichier ACTIVÉ, seule la date de prise de vue est imprimée. Si vous souhaitez imprimer le numéro de fichier, sélectionnez Date DÉSACTIVÉE.
- Autres options
 - ➔ Impression d'une zone spécifiée (Rognage)
 - ➔ Recherche de photos à l'aide de la date de prise de vue (Rechercher)

Haut de la page ↑

Guide d'utilisation avancée

Guide d'utilisation avancée > Impression à partir du panneau de contrôle de la machine > Impression à partir d'une carte mémoire > Utilisation de fonctions d'affichage utiles

Utilisation de fonctions d'affichage utiles

Changement de l'affichage

Vous pouvez modifier l'affichage des photos en appuyant sur le bouton Fonction de gauche lorsque l'option Modifier affich. apparaît à l'écran.

* Les méthodes d'affichage ci-dessous sont disponibles pour l'impression de photos à partir d'une carte mémoire ou d'une clé USB flash.

- **Affichage Normal :**

Affiche une photo.

- **Aff. miniatures :**

Affiche neuf photos à la fois. Sélectionnez la photo à l'aide de la molette de défilement facile ou des boutons ▲ ▼ ◀ ▶ , puis appuyez sur le bouton + ou - pour spécifier le nombre de copies.

- **Affichage plein écran :**

Affiche une photo en plein écran.

- **Affichage agrandi :**

Agrandit les photos deux fois par rapport à l'original. Déplacez la zone à afficher à l'aide des boutons ▲ ▼ ◀ ▶ . Pour revenir au mode d'affichage précédent, appuyez sur le bouton **OK**.

- **Panorama :**

Affiche automatiquement les photos les unes après les autres. Appuyez sur le bouton **Arrêt**, pour mettre fin au diaporama.

[Haut de la page](#) ↑

Guide d'utilisation avancée

Guide d'utilisation avancée > Impression à partir du panneau de contrôle de la machine > Impression à partir d'une carte mémoire > Utilisation de fonctions d'affichage utiles > Impression d'une zone spécifiée (Rognage)

Impression d'une zone spécifiée (Rognage)

Vous pouvez modifier les images affichées sur l'écran LCD en les découpant.

* Cette fonction est disponible pour l'impression de photos à partir d'une carte mémoire ou d'une clé USB flash.

Remarque

- Le découpage des images s'effectue une fois le format de page, le type de support et l'impression avec ou sans bordure définis dans l'écran des paramètres d'impression. Si vous changez les paramètres papier après le découpage, il est possible que la zone découpée soit ajustée en fonction du papier ou complètement désactivée.

- Sélectionnez la photo à découper.
- Appuyez sur le bouton Fonction de droite lorsque Modifier s'affiche à l'écran.
- Sélectionnez l'option Rognage, puis appuyez sur le bouton **OK**.

L'écran d'édition du rognage s'affiche.

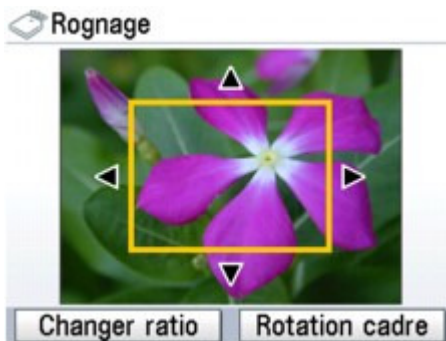

- Choisissez la zone d'impression.

Boutons ▲, ▼, ◀ et ▶ :

Positionnez le cadre de découpe.

Molette de défilement facile :

Définit la taille du cadre de découpe.

Tournez la molette de défilement facile dans le sens des aiguilles d'une montre pour agrandir le cadre de découpe ou dans le sens opposé pour le réduire.

Bouton Fonction de gauche :

Modifie les proportions du cadre de découpe.

Bouton Fonction de droite :

Fait pivoter le cadre de découpe.

Pour faire basculer le cadre de découpe en orientation portrait ou paysage, appuyez sur ce bouton.

- Appuyez sur le bouton **OK** pour finaliser la sélection de la zone de découpe.

La zone à découper est sélectionnée et la photo originale s'affiche.

Remarque

- L'image découpée ne peut pas être enregistrée sur la carte mémoire/la clé USB flash.
- La zone de découpe est affichée uniquement pour les photos qui ont été rognées.
- Pour modifier la zone de découpe une fois celle-ci définie, appuyez à nouveau sur le bouton Fonction de droite lorsque Modifier est affiché à l'écran, sélectionnez Rognage, puis appuyez

sur le bouton **OK**.

- Pour annuler le rognage une fois la découpe terminée, appuyez à nouveau sur le bouton Fonction de droite lorsque Modifier est affiché à l'écran, sélectionnez Annuler le rognage, puis appuyez sur le bouton **OK**. Sélectionnez Images affich. uniquement ou Toutes les images, puis appuyez sur le bouton **OK**.
-

[Haut de la page ↕](#)

Guide d'utilisation avancée

Guide d'utilisation avancée > Impression à partir du panneau de contrôle de la machine > Impression à partir d'une carte mémoire > Utilisation de fonctions d'affichage utiles > Recherche de photos à l'aide de la date de prise de vue (Rechercher)

Recherche de photos à l'aide de la date de prise de vue (Rechercher)

Si vous avez enregistré un grand nombre de photos sur la carte mémoire/la clé USB flash, vous pouvez choisir d'afficher et d'imprimer uniquement les photos prises à une certaine date ou pendant une période donnée.

* Cette fonction est disponible pour l'impression de photos à partir d'une carte mémoire ou d'une clé USB flash.

Remarque

- Si vous avez choisi le nombre de copies à imprimer pour certaines photos avant de lancer la recherche par date de prise de vue ou si certaines photos sont déjà associées à une mise en page, ces photos seront également sélectionnées, même si elles n'ont pas été prises à la date ou pendant la période spécifiée.

1. Affichez l'écran de méthode de recherche.

- Configuration dans l'écran Modifier :
 1. Appuyez sur le bouton Fonction de droite lorsque Modifier s'affiche à l'écran.
 2. Sélectionnez l'option Rechercher, puis appuyez sur le bouton **OK**.
L'écran Rechercher s'affiche.
- Configuration de l'option Rechercher dans l'écran Spécifier plage d'impr. :
 1. Sélectionnez l'option Rechercher, puis appuyez sur le bouton **OK**.
L'écran Rechercher s'affiche.

2. Définissez la méthode de recherche.

- Pour spécifier une seule date de recherche, procédez comme suit :
Sélectionnez Une date seulement.
- Pour spécifier une plage de dates à rechercher, procédez comme suit :
Sélectionnez Sélect. plage dates.

3. Appuyez sur le bouton **OK**.

L'écran de saisie de la date s'affiche.

Remarque

- En fonction du nombre de photos enregistrées sur la carte mémoire/la clé USB flash, l'écran de saisie de la date peut mettre un certain temps à s'afficher.

4. Indiquez la plage de dates, puis appuyez sur le bouton **OK**.

- Si vous avez sélectionné Une date seulement :
 1. Indiquez la date à rechercher, puis appuyez sur le bouton **OK**.
- Si vous avez sélectionné Sélect. plage dates :
 1. Indiquez la date de début à rechercher, puis appuyez sur le bouton **OK**.
 2. Indiquez la date de fin à rechercher, puis appuyez sur le bouton **OK**.

Remarque

- La date demandée est affichée conformément aux paramètres Affichage de la date sous Paramètres avancés dans Param. périphérique.
➔ [Modification des paramètres de la machine à partir de l'écran LCD](#)
- Pour annuler la plage de dates sélectionnée, appuyez sur le bouton Fonction de droite lorsque

Modifier est affiché à l'écran, sélectionnez Annuler sélection dates, puis appuyez sur **OK**.

[Haut de la page ↕](#)

Guide d'utilisation avancée

[Guide d'utilisation avancée](#) > [Impression à partir du panneau de contrôle de la machine](#) > [Impression de photos à partir de tirages papier](#)

Impression de photos à partir de tirages papier

- ➔ [Impression à partir de tirages papier](#)
- ➔ [Utilisation de fonctions d'impression utiles](#)
- ➔ [Utilisation de fonctions d'affichage utiles](#)

[Haut de la page](#) ↕

Guide d'utilisation avancée

[Guide d'utilisation avancée](#) > [Impression à partir du panneau de contrôle de la machine](#) > [Impression de photos à partir de tirages papier](#) > [Impression à partir de tirages papier](#)

Impression à partir de tirages papier

Pour plus d'informations sur la procédure de base à suivre pour imprimer à partir de tirages papier, reportez-vous à la section [Impression de photos à partir de tirages papier](#).

➡ [Paramètres de configuration](#)

[Haut de la page](#) ↑

Guide d'utilisation avancée

Guide d'utilisation avancée > Impression à partir du panneau de contrôle de la machine > Impression de photos à partir de tirages papier > Impression à partir de tirages papier > Paramètres de configuration

Paramètres de configuration

Ecran de confirmation des paramètres d'impression

En mode Retirage photo facile, sélectionnez la photo à imprimer à l'aide de la molette de défilement facile ou des boutons ◀ ▶, spécifiez le nombre de copies à l'aide du bouton + ou - et appuyez sur **OK**. L'écran s'affiche.



Remarque

- Selon les fonctions, certaines options ne peuvent pas être spécifiées conjointement.

1. Format de page

Sélectionnez le format de page pour le papier chargé.

2. Type de support

Sélectionnez le type de papier photo à utiliser.

3. Qualité d'impression

Ajustez la qualité d'impression en fonction de l'original.

4. Impr. sans bord.

Sélectionnez l'impression avec ou sans bordure.

Ecran des paramètres d'impression avancés

L'écran Avancé s'affiche lorsque vous appuyez sur le bouton Fonction de gauche de l'écran de confirmation des paramètres d'impression.

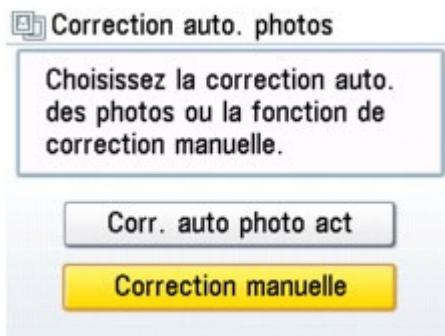

Lorsque Corr. auto photo act est sélectionné, la scène ou le visage figurant sur la photo est repéré et la correction la mieux adaptée à chaque photo est appliquée automatiquement. Cette

fonction permet d'éclaircir l'impression des visages assombris par un contre-jour. Elle analyse également une scène (paysage, nocturne, portrait, etc.), puis la corrige en adaptant automatiquement la couleur, la luminosité ou le contraste pour impression.

Remarque

- Si le résultat de l'impression avec l'option Corr. auto photo act ne vous satisfait pas, sélectionnez Correction manuelle, puis spécifiez séparément chacun des paramètres avancés ci-dessous.

Avancé

Les paramètres d'impr. suivants seront utilisés :



Avancé

Les paramètres d'impr. suivants seront utilisés :

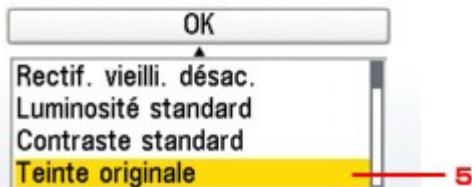

1. Éclaircisseur de visage

Illumine un visage sombre sur une photo prise en contre-jour.

2. Rectification de vieillissement

Corrige les couleurs lorsque vous imprimez des photos dont les couleurs ont vieilli ou dans lesquelles une dominante de couleur est apparue avec le temps.

3. Luminosité

Réglez la luminosité.

4. Contraste

Réglez le contraste.

5. Nuance couleur

Ajustez la couleur.

Par exemple, vous pouvez augmenter le rouge ou le jaune pour modifier un teint de peau.

Guide d'utilisation avancée

Guide d'utilisation avancée > Impression à partir du panneau de contrôle de la machine > Impression de photos à partir de tirages papier > Utilisation de fonctions d'impression utiles

Utilisation de fonctions d'impression utiles

Impression photo spéciale

Sélectionnez la méthode d'impression en fonction de votre objectif.



Remarque

- Pour savoir comment sélectionner la méthode de copie, reportez-vous à la section [Paramètres d'impression d'une photo numérisée](#).
-

- **Impr. autocollant**

Vous pouvez imprimer vos photos préférées sur des autocollants à l'aide des Autocollants photo de Canon.

➔ [Impression sur des autocollants \(Impr. autocollant\)](#)

- **Impr. toutes les images**

Vous pouvez imprimer toutes les photos numérisées.

➔ [Impression de toutes les photos \(Impr. toutes les images\)](#)

[Haut de la page](#) ↑

Guide d'utilisation avancée

Guide d'utilisation avancée > Impression à partir du panneau de contrôle de la machine > Impression de photos à partir de tirages papier > Utilisation de fonctions d'impression utiles > Paramètres d'impression d'une photo numérisée

Paramètres d'impression d'une photo numérisée

1. Assurez-vous que la machine est sous tension.

2. Sélectionnez  Retirage photo facile dans l'écran Page d'accueil, puis appuyez sur le bouton **OK**.

3. Suivez les instructions qui s'affichent à l'écran, puis appuyez sur le bouton **OK** pour démarrer la numérisation de la photo imprimée.

L'écran Retirage photo facile s'affiche.

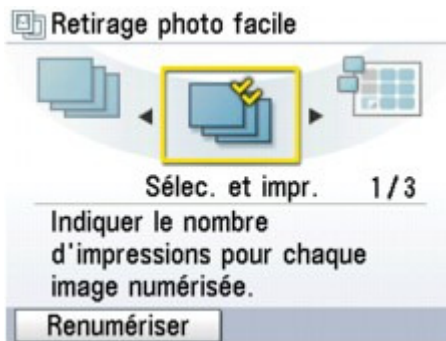

4. Chargez du papier dans le réceptacle arrière.

Remarque

- Pour plus d'informations sur la procédure de base à suivre pour imprimer à partir de tirages papier, reportez-vous à la section [Impression de photos à partir de tirages papier](#).

[Haut de la page](#) ↑

Guide d'utilisation avancée

Guide d'utilisation avancée > Impression à partir du panneau de contrôle de la machine > Impression de photos à partir de tirages papier > Utilisation de fonctions d'impression utiles > Impression sur des autocollants (Impr. autocollant)

Impression sur des autocollants (Impr. autocollant)

Vous pouvez créer vos autocollants à partir d'une photo numérisée à l'aide des Autocollants photo de Canon.

➔ Paramètres d'impression d'une photo numérisée

1. Sélectionnez l'option  Impr. autocollant, puis appuyez sur le bouton **OK**.

2. Sélectionnez la mise en page, puis appuyez sur le bouton **OK**.

Suivez les instructions affichées à l'écran.

Remarque

- Vous ne pouvez pas utiliser la cassette pour imprimer sur des autocollants. Chargez les autocollants dans le réceptacle arrière.
- Vous ne pouvez charger qu'une feuille à la fois dans le réceptacle arrière.
- Autres options
 - ➔ Changement de l'affichage
 - ➔ Impression d'une zone spécifiée (Rognage)

Haut de la page 

Guide d'utilisation avancée

[Guide d'utilisation avancée](#) > [Impression à partir du panneau de contrôle de la machine](#) > [Impression de photos à partir de tirages papier](#) > [Utilisation de fonctions d'impression utiles](#) > [Impression de toutes les photos \(Impr. toutes les images\)](#)

Impression de toutes les photos (Impr. toutes les images)

Vous pouvez imprimer toutes les photos numérisées.

➔ [Paramètres d'impression d'une photo numérisée](#)

1. Sélectionnez l'option  Impr. toutes les images, puis appuyez sur le bouton **OK**.

Suivez les instructions affichées à l'écran.

[Haut de la page](#) ↑

Guide d'utilisation avancée

Guide d'utilisation avancée > Impression à partir du panneau de contrôle de la machine > Impression de photos à partir de tirages papier > Utilisation de fonctions d'affichage utiles

Utilisation de fonctions d'affichage utiles

Changement de l'affichage

Vous pouvez modifier l'affichage des photos en appuyant sur le bouton Fonction de gauche lorsque l'option Modifier affich. apparaît à l'écran.

- **Affichage Normal**

Affiche une photo.

- **Affichage plein écran**

Affiche une photo en plein écran.

- **Affichage agrandi**

Agrandit les photos deux fois par rapport à l'original. Déplacez la zone à afficher à l'aide des boutons ▲ ▼ ◀ ▶ . Pour revenir au mode d'affichage précédent, appuyez sur le bouton **OK**.

Impression d'une zone spécifiée (Rognage)

Vous pouvez modifier les images affichées sur l'écran LCD en les découpant.

1. Sélectionnez la photo à découper.
2. Appuyez sur le bouton Fonction de droite lorsque Modifier s'affiche à l'écran.
3. Sélectionnez l'option Rognage, puis appuyez sur le bouton **OK**.

L'écran d'édition du rognage s'affiche.

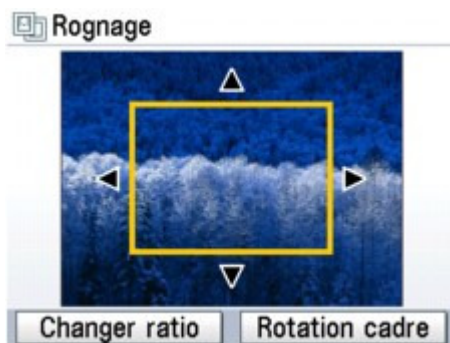

4. Choisissez la zone d'impression.

Boutons ▲ , ▼ , ◀ et ▶ :

Positionnez le cadre de découpe.

Molette de défilement facile :

Définit la taille du cadre de découpe.

Tournez la molette de défilement facile dans le sens des aiguilles d'une montre pour agrandir le cadre de découpe ou dans le sens opposé pour le réduire.

Bouton Fonction de gauche :

Modifie les proportions du cadre de découpe.

Bouton Fonction de droite :

Fait pivoter le cadre de découpe.

Pour faire basculer le cadre de découpe en orientation portrait ou paysage, appuyez sur ce

bouton.

5. Appuyez sur le bouton **OK** pour finaliser la sélection de la zone de découpe.

La zone à découper est sélectionnée et la photo originale s'affiche.



Remarque

- La zone de découpe est affichée uniquement pour les photos qui ont été rognées.
 - Pour modifier la zone de découpe une fois celle-ci définie, appuyez à nouveau sur le bouton Fonction de droite lorsque Modifier est affiché à l'écran, sélectionnez Rognage, puis appuyez sur le bouton **OK**.
 - Pour annuler le rognage une fois la découpe terminée, appuyez à nouveau sur le bouton Fonction de droite lorsque Modifier est affiché à l'écran, sélectionnez Annuler le rognage, puis appuyez sur le bouton **OK**. Sélectionnez Images affich. unique ou Toutes les images, puis appuyez sur le bouton **OK**.
-

[Haut de la page ↑](#)

Guide d'utilisation avancée

Guide d'utilisation avancée > Numérisation

Numérisation

- ➔ Numérisation des images
- ➔ Enregistrement des données numérisées sur la clé USB flash ou sur la carte mémoire à l'aide du panneau de contrôle de la machine
- ➔ Transfert des données numérisées, sur un ordinateur à l'aide du panneau de contrôle de la machine
- ➔ Numérisation avec le logiciel d'application fourni
- ➔ Numérisation avec d'autres logiciels d'application
- ➔ Écrans de Canon IJ Network Scan Utility
- ➔ Autres méthodes de numérisation

[Haut de la page ↕](#)

Guide d'utilisation avancée

[Guide d'utilisation avancée](#) > [Numérisation](#) > [Numérisation des images](#)

Numérisation des images

- ➔ [Numérisation des images](#)
- ➔ [Avant de numériser](#)
- ➔ [Mise en place des documents](#)

[Haut de la page](#) ↕

Guide d'utilisation avancée

[Guide d'utilisation avancée](#) > [Numérisation](#) > [Numérisation des images](#) > [Numérisation des images](#)

Numérisation des images

Vous pouvez numériser des images de la machine vers un ordinateur sans les imprimer, puis les enregistrer dans un format de fichier courant tel que JPEG, TIFF, bitmap ou PDF. Vous pouvez également enregistrer les images numérisées au format PDF ou JPEG sur la carte mémoire ou la clé USB flash.

Sélectionnez la méthode de numérisation en fonction de votre objectif.

- ➡ Enregistrement des données numérisées sur la clé USB flash ou sur la carte mémoire à l'aide du panneau de contrôle de la machine
- ➡ Transfert des données numérisées, sur un ordinateur à l'aide du panneau de contrôle de la machine
- ➡ Numérisation avec le logiciel d'application fourni
- ➡ Numérisation avec d'autres logiciels d'application

[Haut de la page](#) ↑

Guide d'utilisation avancée

[Guide d'utilisation avancée](#) > [Numérisation](#) > [Numérisation des images](#) > Avant de numériser

Avant de numériser

Avant de numériser des images, vérifiez les points suivants :

- **Le document à numériser répond-il aux exigences requises pour la mise en place d'un original sur la vitre d'exposition ?**

Si vous enregistrez les données sur le PC, reportez-vous à la rubrique [Mise en place des documents](#) pour plus de détails.

Si vous enregistrez les données sur la carte mémoire ou la clé USB flash, reportez-vous à la rubrique [Chargement du papier / des originaux](#) pour plus d'informations.

[Haut de la page](#) ↑

Guide d'utilisation avancée

Guide d'utilisation avancée > Numérisation > Numérisation des images > Mise en place des documents

Mise en place des documents

Apprenez à placer les documents sur la vitre de la machine. Placez correctement les documents en fonction du type de document à numériser. Dans le cas contraire, le document risque de ne pas être numérisé correctement.

Important

- Ne placez pas d'objets sur le capot de documents. Ils pourraient tomber dans la machine à l'ouverture du capot de documents. Cela pourrait endommager la machine.

Mise en place des documents

Placez les documents comme indiqué ci-après pour permettre à la machine de détecter automatiquement le type ou le format de document.

Important

- Lorsque vous effectuez une numérisation en spécifiant le type ou le format de document dans MP Navigator EX ou ScanGear (pilote du scanner), alignez un des angles supérieurs du document sur l'angle de la vitre au niveau de la flèche (repère d'alignement).
- Les photos qui ont été découpées selon diverses formes et les documents dont la taille est inférieure à 3 cm² ne peuvent pas être découpés précisément lors de la numérisation.
- La numérisation des étiquettes de CD/DVD réfléchissantes risque d'être incorrecte.
- Fermez le capot de documents avant de lancer la numérisation.

<p>Pour la numérisation de photos, de cartes postales, de cartes de visite ou de CD/DVD</p>	<p>Pour la numérisation de magazines, journaux ou documents texte</p>
<div data-bbox="142 1136 643 1262"> </div> <div data-bbox="344 1276 441 1356"> </div> <p data-bbox="110 1381 524 1411">Mise en place d'un document unique</p> <p data-bbox="110 1421 652 1570">Placez le document face vers le bas sur la vitre en prévoyant un espace d'au moins 1 cm entre les bords de la vitre et le document. Les parties du document placées sur la zone à rayures diagonales ne peuvent pas être numérisées.</p> <div data-bbox="115 1570 615 1936"> </div> <div data-bbox="110 1961 292 2007"> <p>Important</p> </div>	<div data-bbox="764 1136 1138 1262"> </div> <div data-bbox="906 1276 1003 1356"> </div> <p data-bbox="678 1371 1214 1549">Placez le document face vers le bas sur la vitre et alignez l'angle supérieur du document sur celui de la vitre au niveau de la flèche (repère d'alignement). Les parties du document placées sur la zone à rayures diagonales ne peuvent pas être numérisées.</p> <div data-bbox="678 1549 1182 1915"> </div> <div data-bbox="678 1940 857 1986"> <p>Important</p> </div>

- Les grands documents (par exemple, les photos au format A4) qui ne peuvent pas être éloignés des bords/flèches de la vitre (repère d'alignement) peuvent être enregistrés au format de fichier PDF. Pour enregistrer sous un format autre que PDF, numérisez en précisant le format de fichier.

- La partie située à 1 mm du repère d'alignement ne peut être numérisée.

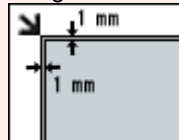

Mise en place de plusieurs documents

Prévoyez un espace d'au moins 1 cm entre les bords de la vitre et le document, ainsi qu'entre les documents. Les parties du document placées sur la zone à rayures diagonales ne peuvent pas être numérisées.

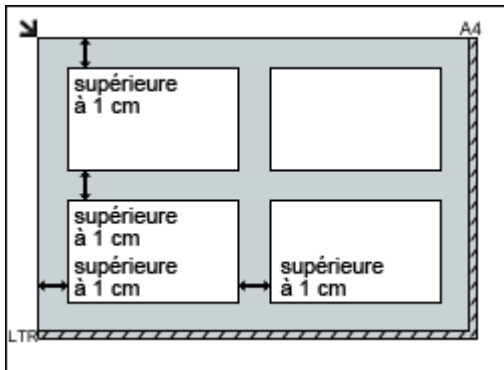

Remarque

- Vous pouvez positionner jusqu'à 12 documents.
- Vous pouvez placer jusqu'à 4 documents lorsque la case à cocher Compresser les images numérisées lors du transfert est cochée dans l'onglet Général de la boîte de dialogue Préférences.
- La position des documents inclinés (de 10 degrés ou moins) est corrigée automatiquement.

Guide d'utilisation avancée

[Guide d'utilisation avancée](#) > [Numérisation](#) > Enregistrement des données numérisées sur la clé USB flash ou sur la carte mémoire à l'aide du panneau de contrôle de la machine

Enregistrement des données numérisées sur la clé USB flash ou sur la carte mémoire à l'aide du panneau de contrôle de la machine

➔ Enregistrement des données numérisées sur la clé USB flash ou sur la carte mémoire à l'aide du panneau de contrôle de la machine

[Haut de la page](#) ↑

Guide d'utilisation avancée

Guide d'utilisation avancée > Numérisation > Enregistrement des données numérisées sur la clé USB flash ou sur la carte mémoire à l'aide du panneau de contrôle de la machine > Enregistrement des données numérisées sur la clé USB flash ou sur la carte mémoire à l'aide du panneau de contrôle de la machine

Enregistrement des données numérisées sur la clé USB flash ou sur la carte mémoire à l'aide du panneau de contrôle de la machine

Le panneau de contrôle vous permet d'enregistrer des données numérisées sur la clé USB flash ou sur la carte mémoire.

Important

- Ne retirez pas la clé USB flash ni la carte mémoire de la machine dans les cas suivants :
 - lorsqu'une opération de numérisation est en cours ;
 - avant l'enregistrement des données numérisées.
- Vous ne pouvez pas utiliser simultanément une clé USB flash et une carte mémoire. Pour l'enregistrement des données numérisées, assurez-vous d'utiliser l'une ou l'autre.
- Les données numérisées enregistrées sur la clé USB flash ou sur la carte mémoire ne peuvent pas être imprimées en mode carte mémoire.
- Par sécurité et pour éviter ainsi la survenue d'incidents inopinés, nous vous conseillons de stocker régulièrement sur un autre dispositif de stockage les données numérisées enregistrées sur une clé USB flash ou sur une carte mémoire.
- Nous rejetons toute responsabilité en cas de dommage ou perte des données pour quelque raison que ce soit, et ce même pendant la période de garantie de la machine.

1. Assurez-vous que la machine est sous tension.

2. Sélectionnez  Numériser dans l'écran Page d'accueil, puis appuyez sur le bouton **OK**.

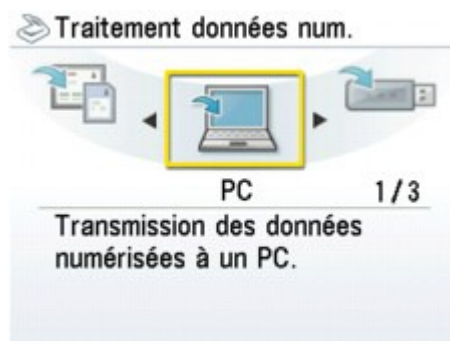

L'écran permettant de sélectionner l'emplacement dans lequel enregistrer les données s'affiche.







3. Insérez la clé USB flash dans le port d'impression directe ou la carte mémoire dans l'emplacement de carte.

Reportez-vous à la section [Insertion de la clé USB flash](#) pour connaître la procédure à suivre pour insérer la clé USB flash dans le port d'impression directe.

Pour connaître la procédure à suivre pour insérer la carte mémoire dans l'emplacement de carte ou pour plus d'informations sur les types de carte mémoire compatibles avec la machine, reportez-vous à la section [Impression à partir d'une carte mémoire](#).

4. Sélectionnez  Clé USB flash ou  Carte mémoire, puis appuyez sur le bouton **OK**.

5. Sélectionnez  Enr sur USB flash si vous avez sélectionné  Clé USB flash à l'étape 4 ou  Enr. sur carte mém. si vous avez sélectionné  Carte mémoire, puis appuyez sur le bouton **OK**.

L'écran des paramètres de numérisation s'affiche.

6. Indiquez les paramètres requis, puis appuyez sur le bouton **OK**.

➔ Paramètres de configuration

7. Placez l'original sur la vitre d'exposition en vous conformant aux instructions affichées sur l'écran LCD.

Remarque

- Reportez-vous à la section [Chargement du papier / des originaux](#) pour connaître la procédure de chargement de l'original sur la vitre d'exposition.

8. Appuyez sur le bouton **Couleur** pour effectuer une numérisation couleur ou sur le bouton **Noir** pour une numérisation en noir et blanc.

Si l'option Aperçu activé est sélectionnée, appuyez sur le bouton **OK** lorsque l'écran de prévisualisation s'affiche sur l'écran LCD.

La machine lance le processus de numérisation. Les données numérisées sont ensuite enregistrées sur la clé USB flash ou sur la carte mémoire en fonction du dispositif de stockage sélectionné pour leur enregistrement.

Une fois la numérisation terminée, retirez l'original de la vitre d'exposition.

Pour retirer la clé USB flash une fois la numérisation terminée, reportez-vous à la section [Retrait de la clé USB flash](#).

Pour retirer la carte mémoire une fois la numérisation terminée, reportez-vous à la section [Impression à partir d'une carte mémoire](#).

Remarque

- Les images peuvent être numérisées en continu uniquement à condition que le format PDF soit sélectionné. L'écran de confirmation qui s'affiche vous invite à poursuivre la numérisation. Vous pouvez enregistrer jusqu'à 100 pages d'images dans un fichier PDF.
- Si la clé USB flash ou la carte mémoire arrive à saturation alors que des images sont en cours de numérisation, seules les images déjà numérisées peuvent être enregistrées.
- Vous pouvez enregistrer jusqu'à 2000 fichiers de données numérisées au format PDF et JPEG.
- Le nom du dossier et fichier contenant les données numérisées enregistrées sur la clé USB flash ou la carte mémoire se présente comme suit :
 - Nom du dossier : (extension de fichier : PDF) : CANON_SC\DOCUMENT\0001
 - Nom du dossier : (extension de fichier : JPG) : CANON_SC\IMAGE\0001
 - Nom du fichier : « SCN_0001 » avec numérotation incrémentielle
 - Date du fichier : 01/01/2009

- Importation sur l'ordinateur des données numérisées enregistrées sur la carte mémoire
Lorsque vous importez sur l'ordinateur les données numérisées enregistrées sur la carte mémoire, effectuez tout d'abord l'une des actions suivantes :
-Eteignez la machine, puis remettez-la sous tension.
-Retirez la carte mémoire, puis réinsérez-la dans l'emplacement de carte.
Vous pouvez améliorer ou imprimer les données numérisées enregistrées sur la carte mémoire à l'aide de l'application MP Navigator EX. Pour plus de détails, reportez-vous à la section [Importation d'images enregistrées sur une carte mémoire](#).
- Importation sur l'ordinateur des données numérisées enregistrées sur la clé USB flash



Vous pouvez importer sur l'ordinateur les données numérisées enregistrées sur la clé USB flash. Une fois les données numérisées, connectez la clé USB flash à l'ordinateur et importez les données à l'aide de l'Explorateur Windows.



Vous pouvez importer sur l'ordinateur les données numérisées enregistrées sur la clé USB flash. Une fois les données numérisées, connectez la clé USB flash à l'ordinateur et importez les données.

Insertion de la clé USB flash

▶ Important

■ Avant d'insérer la clé USB flash :

- S'il est impossible d'insérer la clé USB flash dans le port d'impression directe de la machine, vous devrez sans doute utiliser un câble d'extension. Pour plus d'informations, demandez conseil auprès d'un magasin de vente d'appareils électroniques.
- Certaines clés USB flash, en fonction de leur type, peuvent ne pas fonctionner correctement sur la machine.
- En outre, certaines clés USB flash dotées de fonctions de sécurité peuvent ne pas être compatibles.

1. Insérez la clé USB flash dans le port d'impression directe.

Vérifiez que la clé USB flash est correctement orientée avant de l'insérer dans ce port.



Retrait de la clé USB flash

1. Vérifiez que la machine n'est pas en train d'écrire des données sur la clé USB flash.

Vérifiez sur l'écran LCD que l'opération d'écriture est terminée.

▶ Important

- Ne retirez pas la clé USB flash et ne coupez pas l'alimentation lorsque la machine est en cours d'utilisation.

📖 Remarque

- Si vous utilisez la clé USB flash avec le voyant d'accès, reportez-vous au manuel d'utilisation fourni avec la clé pour vérifier que les opérations d'écriture sont bien terminées.

2. Retirez la clé USB flash.

Prenez-la et retirez-la directement de la machine.

[Haut de la page ↗](#)

Guide d'utilisation avancée

Guide d'utilisation avancée > Numérisation > Enregistrement des données numérisées sur la clé USB flash ou sur la carte mémoire à l'aide du panneau de contrôle de la machine > Enregistrement des données numérisées sur la clé USB flash ou sur la carte mémoire à l'aide du panneau de contrôle de la machine > Paramètres de configuration

Paramètres de configuration

Écran des paramètres de numérisation

Sélectionnez les paramètres en enregistrant les données numérisées sur la clé USB flash ou sur la carte mémoire.



1. Type document

Sélectionnez le type de document original sur la vitre d'exposition.

2. Format num.

Sélectionnez le format du document original sur la vitre d'exposition.

3. Rés. numér.

Sélectionnez la résolution de la numérisation.

4. Format données

Sélectionnez le format des données numérisées.

Écran Avancé

L'écran Avancé s'affiche lorsque vous appuyez sur le bouton Fonction de gauche dans l'écran des paramètres de numérisation.

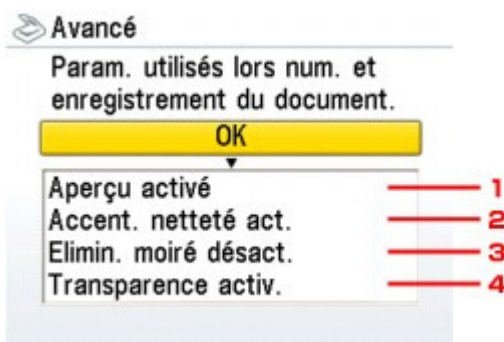

1. Aperçu

Indiquez si vous souhaitez afficher ou non un aperçu des données numérisées.

2. Accentuation de la netteté

Il est possible d'accentuer le contour des petits caractères ou des objets fins. Sélectionnez Accent. netteté act. si vous souhaitez accentuer le contour des données numérisées.

3. Elimination moiré*

Une impression se compose de points minuscules qui constituent les caractères ou les graphiques. Si vous modifiez ces points, des nuances irrégulières ou des traces peuvent apparaître. Sélectionnez Elimin. moiré activée si vous remarquez des nuances irrégulières ou des traces sur l'image numérisée.



Remarque

- Un effet de moiré risque de subsister si les options Accent. netteté act. et Elimin. moiré activée sont toutes deux sélectionnées. Dans ce cas, remplacez-le par le paramètre Accent. netteté act. par Accent. nett désact..
-

4. Transparence*

Les caractères imprimés au dos de la feuille peuvent être visibles lors de la numérisation d'un document fin (par exemple une feuille de journal). Sélectionnez Transparence activ. si les caractères imprimés au dos de la feuille sont visibles sur le document numérisé.

* Non disponible lors de la numérisation d'une photo.

[Haut de la page](#) ↑

Guide d'utilisation avancée

Guide d'utilisation avancée > Numérisation > Enregistrement des données numérisées sur la clé USB flash ou sur la carte mémoire à l'aide du panneau de contrôle de la machine > Enregistrement des données numérisées sur la clé USB flash ou sur la carte mémoire à l'aide du panneau de contrôle de la machine > Suppression de données numérisées sur une clé USB flash ou sur une carte mémoire



Suppression de données numérisées sur une clé USB flash ou sur une carte mémoire

Le panneau de contrôle vous permet de supprimer des données numérisées sur la clé USB flash ou sur la carte mémoire.

1. Sélectionnez  Numériser dans l'écran Page d'accueil, puis appuyez sur le bouton **OK**.
2. Insérez la clé USB flash dans le port d'impression directe ou la carte mémoire dans l'emplacement de carte.

Important

- Vous ne pouvez pas utiliser simultanément une clé USB flash et une carte mémoire.

3. Sélectionnez  Clé USB flash ou  Carte mémoire, puis appuyez sur le bouton **OK**.
4. Sélectionnez  Suppr. données num., puis appuyez sur le bouton **OK**.
La liste des fichiers s'affiche.
5. Sélectionnez le fichier à supprimer, puis appuyez sur le bouton **OK**.

Remarque

- Vous pouvez afficher un aperçu du fichier à supprimer ou passer de la liste des fichiers PDF à la liste des fichiers JPEG.
- Seule la première page de l'image s'affiche sur l'écran LCD.

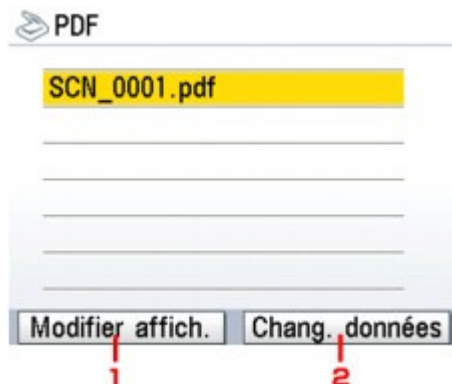

1. Modifier affich.
Affiche successivement la liste et l'aperçu.
2. Chang. données
Affiche successivement la liste des données PDF et la liste des données JPEG.

6. Sélectionnez Oui dans l'écran de confirmation, puis appuyez sur le bouton **OK**.

7. Sélectionnez l'option Oui, puis appuyez à nouveau sur le bouton **OK**.

La machine commence à supprimer le fichier.

[Haut de la page ↗](#)

Guide d'utilisation avancée

[Guide d'utilisation avancée](#) > [Numérisation](#) > [Transfert des données numérisées, sur un ordinateur à l'aide du panneau de contrôle de la machine](#)

Transfert des données numérisées, sur un ordinateur à l'aide du panneau de contrôle de la machine

- ➡ [Transfert des données numérisées, sur un ordinateur à l'aide du panneau de contrôle de la machine](#)
- ➡ [Annexe : Différentes configurations de numérisation](#)

[Haut de la page](#) ↕

Guide d'utilisation avancée

Guide d'utilisation avancée > Numérisation > Transfert des données numérisées, sur un ordinateur à l'aide du panneau de contrôle de la machine > Transfert des données numérisées, sur un ordinateur à l'aide du panneau de contrôle de la machine

Transfert des données numérisées, sur un ordinateur à l'aide du panneau de contrôle de la machine

Vous pouvez transférer des données numérisées sur un PC à l'aide du panneau de contrôle de la machine.

Avant de procéder au transfert, assurez-vous de ce qui suit :

- **Les logiciels nécessaires (MP Drivers et MP Navigator EX) sont**

installés.

Si les logiciels (MP Drivers et MP Navigator EX) ne sont pas encore installés, insérez le *CD-ROM d'installation* dans le lecteur de l'ordinateur, puis effectuez l'Installation personnalisée et sélectionnez MP Drivers et MP Navigator EX.

- **La machine est correctement connectée à un ordinateur.**

Assurez-vous que la machine est correctement connectée à l'ordinateur.

Ne branchez ni ne débranchez pas le câble USB ou réseau lorsque des images sont en train d'être numérisées par la machine ou lorsque l'ordinateur est en mode veille.

Si vous numérisez à partir d'une connexion réseau, vérifiez que les paramètres nécessaires ont été correctement définis. Pour plus de détails, reportez-vous à la section [Paramètres de numérisation réseau](#).

- **L'opération à effectuer après la numérisation de l'original est spécifiée dans MP Navigator EX.**

MP Navigator EX permet de spécifier la réponse obtenue en appuyant sur le bouton **Couleur** ou **Noir** de la machine. Vous pouvez spécifier la réponse pour chaque événement. Pour plus d'informations, reportez-vous à la section [Sélection d'une réponse aux commandes à partir du panneau de contrôle à l'aide de MP Navigator EX](#).

1. Définissez l'application de démarrage.

Si vous utilisez Mac OS X v.10.5.x ou Mac OS X v.10.4.x :

Cette opération n'est pas nécessaire.

Si vous utilisez Mac OS X v.10.3.9 :

Vous devez définir MP Navigator EX comme application de démarrage dans Transfert d'images sous Applications pour Mac OS X.

Sélectionnez Applications dans le menu Aller, puis double-cliquez sur l'icône Transfert d'images. Cliquez sur Options dans la partie inférieure gauche de la fenêtre du scanner, sélectionnez MP Navigator EX 3 dans Application afin de le lancer lorsque vous appuyez sur le bouton du scanner, puis appuyez sur le bouton OK. Pour quitter Image Capture, sélectionnez Quit Image Capture dans le menu Image Capture.



Important

- Si Options n'apparaît pas, sélectionnez Préférences dans le menu Transfert d'images, cliquez sur Scanneur, puis sur Utiliser de préférence des logiciels TWAIN si possible pour annuler l'option. Quittez ensuite Transfert d'images et redémarrez-le.

2. Assurez-vous que la machine est sous tension.

3. Placez l'original sur la vitre d'exposition.

Remarque

- Reportez-vous à la section [Mise en place des documents](#) pour connaître la procédure de chargement de l'original sur la vitre d'exposition.

4. Sélectionnez  Numériser dans l'écran Page d'accueil, puis appuyez sur le bouton **OK**.

L'écran permettant de sélectionner l'emplacement dans lequel transférer les données s'affiche.

5. Sélectionnez  PC, puis appuyez sur le bouton **OK**.

6. Utilisez les boutons ▲ ▼ pour sélectionner le PC vers lequel transférer les données numérisées, puis appuyez sur le bouton **OK**.

Pour un ordinateur connecté à l'aide d'un câble USB, sélectionnez USB ; pour un ordinateur connecté au réseau, sélectionnez le PC vers lequel transférer les données numérisées. L'écran de sélection du type de document s'affiche.

Remarque

- Les PC connectés au réseau s'affichent sous la forme « Nom d'utilisateur Nom du PC ».

7. Sélectionnez le type de document, puis appuyez sur le bouton **OK**.

Numérisation auto.

Ce paramètre est uniquement disponible lorsque la machine est connectée à l'ordinateur via un câble USB.

La machine détecte automatiquement le type de l'original et l'image est transférée vers les données optimisées.

Passez à l'étape 9.

Document

Numérise le document original placé sur la vitre d'exposition et applique les paramètres optimisés de numérisation d'un document.

Photo

Numérise l'original placé sur la vitre d'exposition et applique les paramètres optimisés de numérisation d'une photo.

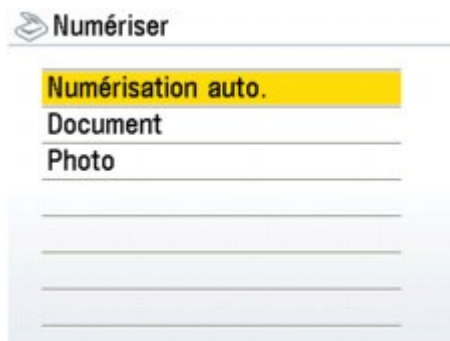

Important

- Assurez-vous que le document a été chargé correctement en fonction du type de document que vous avez sélectionné. Reportez-vous à la section [Mise en place des documents](#) pour connaître la procédure de chargement de l'original sur la vitre d'exposition.

8. Si vous avez sélectionné Document ou Photo à l'étape 7, sélectionnez l'opération puis appuyez sur le bouton **OK**.

Enregistrer sur PC

L'original est numérisé et enregistré.

Enreg. en fichier PDF

L'original est numérisé et enregistré sous la forme d'un fichier PDF. Cette option peut être sélectionnée uniquement si Document a été sélectionné dans l'écran Numériser.

Jdre au cour. élec.

Le document original est numérisé et l'image est jointe à un courrier électronique par le biais du logiciel de messagerie.

Ouvrir avec appli.

Le document est numérisé et s'affiche dans l'application enregistrée.

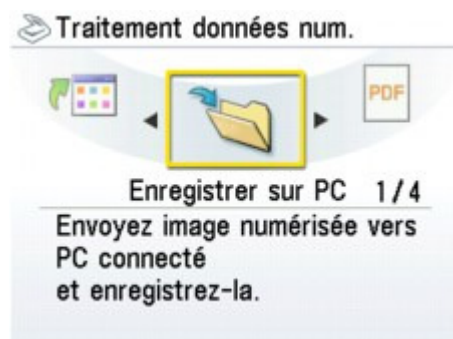
**Remarque**

- Les options relatives aux opérations de numérisation peuvent être spécifiées dans MP Navigator EX. Pour plus d'informations, reportez-vous à la section [Sélection d'une réponse aux commandes à partir du panneau de contrôle à l'aide de MP Navigator EX](#).

9. Appuyez sur le bouton **Couleur ou **Noir**.**

Les paramètres configurés par MP Navigator EX sont appliqués lors de la numérisation. Une fois la numérisation terminée, retirez l'original de la vitre d'exposition.

Remarque

- Lorsque vous sélectionnez l'opération Enreg. en fichier PDF, vous pouvez numériser des documents en continu à partir de la vitre d'exposition. Au terme de la numérisation, sélectionnez Continuer sur l'écran de confirmation. Placez le document suivant sur la vitre d'exposition, puis appuyez sur le bouton **Couleur** pour une numérisation en couleur, ou sur le bouton **Noir** pour une numérisation en noir et blanc. Une fois la numérisation terminée, sélectionnez Terminer sur l'écran de confirmation afin d'enregistrer les documents numérisés dans un fichier PDF.

10.  Pour spécifier MP Navigator EX 3.0**Si vous utilisez Windows Vista :**

L'écran de sélection du programme peut s'afficher lorsque vous appuyez sur le bouton **Couleur** ou **Noir**. Dans ce cas, sélectionnez MP Navigator EX Ver3.0 et cliquez sur OK.

Vous pouvez paramétrer MP Navigator EX de sorte qu'il démarre chaque fois que vous appuyez sur le bouton **Couleur** ou **Noir**. Pour plus d'informations, reportez-vous à la section [Utilisateurs Windows](#).

Si vous utilisez Windows XP :

L'écran de sélection du programme peut s'afficher lorsque vous appuyez sur le bouton **Couleur** ou **Noir** pour la première fois. Dans ce cas, spécifiez MP Navigator EX Ver3.0 comme logiciel d'application à utiliser, sélectionnez Toujours utiliser ce programme pour cette action, puis cliquez sur OK. La fois suivante, MP Navigator EX démarrera automatiquement.

Important

- Si la position ou la taille d'une image n'est pas numérisée correctement, en fonction du type de document original, reportez-vous à [Numérisation de photos et de documents](#) et adaptez les paramètres Type de document et Format de document de MP Navigator EX en fonction de l'original en cours de numérisation.

Remarque

- L'opération à effectuer après la numérisation de l'original dépend du paramètre sélectionné à

l'étape 8. Pour plus de détails sur la procédure à suivre pour modifier les paramètres de fonctionnement, reportez-vous à la section [Sélection d'une réponse aux commandes à partir du panneau de contrôle à l'aide de MP Navigator EX](#).

- **Si vous souhaitez modifier ou imprimer les images numérisées**

MP Navigator EX vous permet d'éditer les images numérisées, en les optimisant ou en les rognant, par exemple.

Vous pouvez également lancer un logiciel à partir de MP Navigator EX pour modifier ou imprimer les images numérisées.

➔ [Comment numériser](#)

- **Si vous souhaitez numériser des originaux avec des paramètres**

avancés

ScanGear vous permet de numériser des originaux avec des paramètres avancés, notamment pour la résolution.

➔ [Numérisation à l'aide des paramètres avancés de ScanGear \(pilote du scanner\)](#)



Remarque

- Vous pouvez utiliser une application compatible TWAIN ou WIA (Windows Vista et Windows XP uniquement) et le panneau de contrôle (Windows Vista et Windows XP uniquement) pour numériser des originaux avec cette machine.

Pour plus d'informations, reportez-vous à la section [Autres méthodes de numérisation](#).

[Haut de la page](#) ↑

Guide d'utilisation avancée

Guide d'utilisation avancée > Numérisation > Transfert des données numérisées, sur un ordinateur à l'aide du panneau de contrôle de la machine > Annexe : Différentes configurations de numérisation

Annexe : Différentes configurations de numérisation

- **Activation des paramètres réseau**
 - ➔ Paramètres de numérisation réseau
- **Indication de la réponse en cas de numérisation à l'aide du panneau de contrôle de la machine**
 - ➔ Sélection d'une réponse aux commandes à partir du panneau de contrôle à l'aide de MP Navigator EX

[Haut de la page](#) ↕

Guide d'utilisation avancée

Guide d'utilisation avancée > Numérisation > Transfert des données numérisées, sur un ordinateur à l'aide du panneau de contrôle de la machine > Annexe : Différentes configurations de numérisation > Paramètres de numérisation réseau

Paramètres de numérisation réseau

Vous pouvez connecter la machine à un réseau afin de la partager entre plusieurs ordinateurs ou de numériser des images sur un ordinateur particulier.

Important

- Plusieurs utilisateurs ne peuvent pas numériser de documents simultanément.

Remarque

- Vous devez configurer les paramètres réseau de la machine avant de commencer. Reportez-vous au manuel imprimé : *Démarrage*.

Effectuez le paramétrage suivant pour activer la fonction de numérisation sur un réseau.

Paramétrage de la numérisation avec MP Navigator EX

Pour numériser des documents sur un réseau à l'aide de MP Navigator EX, suivez les étapes ci-dessous et modifiez le statut de la connexion entre l'ordinateur et la machine.

- Démarrez MP Navigator EX.
➔ Démarrage de MP Navigator EX
- Cliquez sur Préférences.
- Pour établir une connexion réseau, sélectionnez (nom du modèle) series (Network: XXXXXXXXXXXXX) dans Nom du produit.
(Où XXXXXXXXXXXXX correspond à l'adresse MAC.)

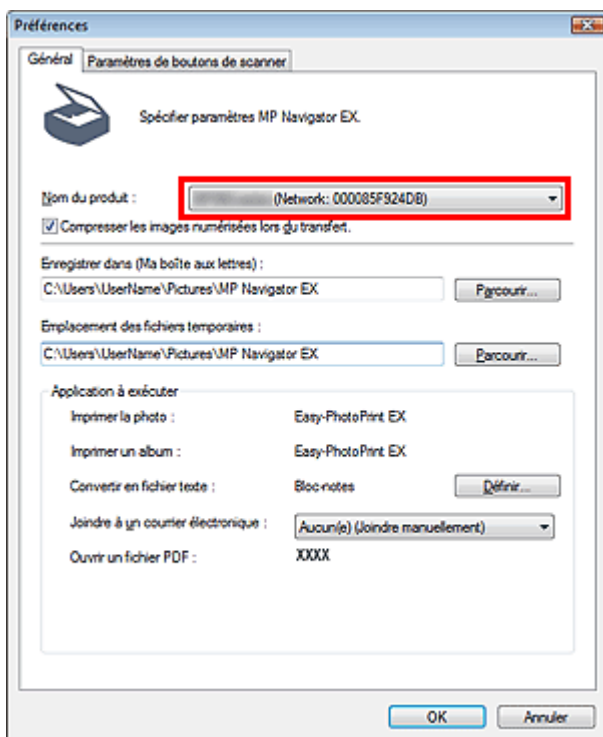

Remarque

- Pour établir une connexion USB, sélectionnez (nom du modèle) series dans Nom du produit.

4. Cliquez sur OK.

La boîte de dialogue Préférences se ferme. Vous pouvez maintenant numériser un document via la connexion réseau.

Accédez au menu principal pour vérifier si la numérisation réseau est activée.

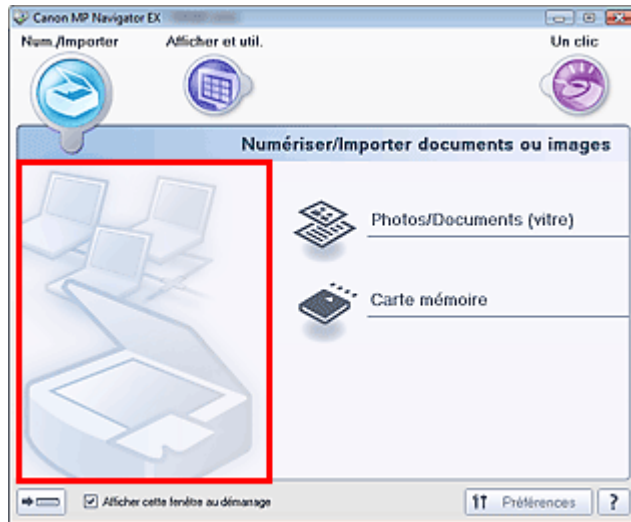

Paramétrage de la numérisation avec le panneau de contrôle

Vous pouvez définir les paramètres de numérisation à l'aide du panneau de commande de la machine.

1. Vérifiez que le logiciel Canon IJ Network Scan Utility fonctionne.

Si Canon IJ Network Scan Utility fonctionne, son icône apparaît dans la zone de notification de la barre des tâches.

Si Canon IJ Network Scan Utility ne fonctionne pas, lancez-le en cliquant sur le menu Démarrer, puis en sélectionnant (Tous les) Programmes > Canon IJ Network Utilities > Canon IJ Network Scan Utility > Canon IJ Network Scan Utility.

2. Dans la zone de notification de la barre des tâches, cliquez avec le bouton droit de la souris sur l'icône Canon IJ Network Scan Utility et sélectionnez Paramètres....

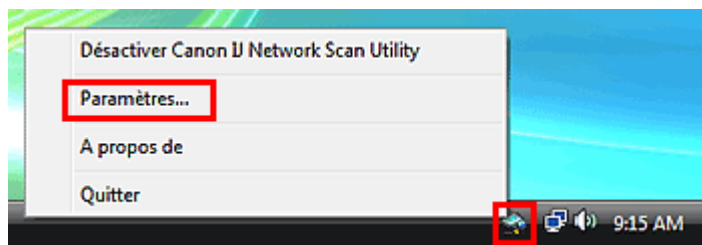

La boîte de dialogue Canon IJ Network Scan Utility s'ouvre.

3. Sélectionnez Canon (nom du modèle) ser_XXXXXXXXXXXX et cliquez sur OK.

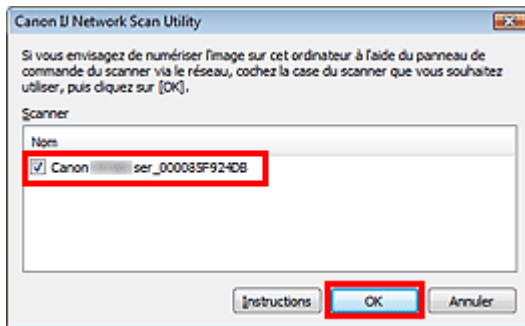

Remarque

- Si plusieurs scanners sont connectés via le réseau, vous pouvez en sélectionner trois maximum.
- Pour plus d'informations, reportez-vous à la section « [Écran des paramètres et Menu de Canon IJ Network Scan Utility](#) ».

[Haut de la page](#) ↕

Guide d'utilisation avancée

Guide d'utilisation avancée > Numérisation > Transfert des données numérisées, sur un ordinateur à l'aide du panneau de contrôle de la machine > Annexe : Différentes configurations de numérisation > Sélection d'une réponse aux commandes à partir du panneau de contrôle à l'aide de MP Navigator EX

MP Navigator EX

Sélection d'une réponse aux commandes à partir du panneau de contrôle à l'aide de MP Navigator EX

MP Navigator EX vous permet de spécifier l'action à effectuer lorsqu'un bouton de numérisation du panneau de contrôle de la machine est utilisé. Vous pouvez spécifier la réponse pour chaque événement.

1. Démarrez MP Navigator EX.

➔ Démarrage de MP Navigator EX

2. Cliquez sur Préférences.

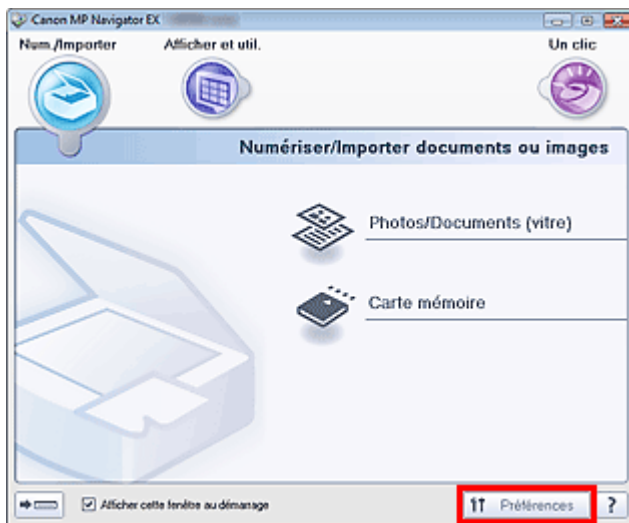

La boîte de dialogue Préférences s'ouvre.

Remarque

- La boîte de dialogue Préférences peut également être ouverte en cliquant sur Préférences dans l'écran du mode Un clic.

3. Sur l'onglet Paramètres de boutons de scanner, spécifiez Événement et Actions.

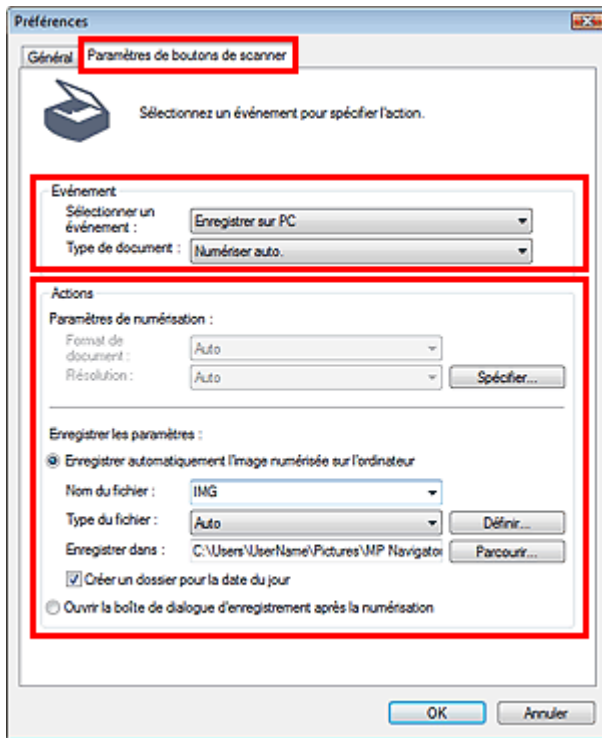

Remarque

- Pour plus d'informations, reportez-vous aux sections ci-dessous.
 - ➔ Onglet Paramètres de boutons de scanner (Enregistrer)
 - ➔ Onglet Paramètres de boutons de scanner (Joindre à un courrier électronique)
 - ➔ Onglet Paramètres de boutons de scanner (Ouvrir avec une application)

4. Cliquez sur OK.

L'opération est effectuée en fonction des paramètres lorsque l'on appuie sur le bouton Démarrage couleur ou Démarrer noir de la machine.

[Haut de la page](#) ↕

Guide d'utilisation avancée

Guide d'utilisation avancée > Numérisation > Numérisation avec le logiciel d'application fourni

Numérisation avec le logiciel d'application fourni

- ➡ Qu'est-ce que MP Navigator EX (logiciel du scanner fourni) ?
- ➡ Comment numériser
- ➡ Fonctions pratiques de MP Navigator EX
- ➡ Utilisation d'images dans MP Navigator EX
- ➡ Écrans de MP Navigator EX
- ➡ Annexe : Ouverture de fichiers autres que des images numérisées

[Haut de la page ↕](#)

Guide d'utilisation avancée

Guide d'utilisation avancée > Numérisation > Numérisation avec le logiciel d'application fourni > Qu'est-ce que MP Navigator EX (logiciel du scanner fourni) ?

MP Navigator EX

Qu'est-ce que MP Navigator EX (logiciel du scanner fourni) ?

MP Navigator EX est une application qui permet de numériser facilement des photos et des documents. Elle est très facile à utiliser même pour les utilisateurs peu expérimentés.

Important

- Il est possible que MP Navigator EX ne démarre pas lorsqu'il est lancé à partir du panneau de contrôle de la machine. Dans ce cas, redémarrez l'ordinateur.
- Utilisez la taille de police par défaut de votre système d'exploitation. Sinon, les écrans du logiciel risquent ne pas s'afficher correctement.

Capacités du logiciel

MP Navigator EX vous permet de numériser plusieurs documents simultanément ou de numériser des images plus grandes que la vitre. Vous pouvez également enregistrer les images numérisées, les joindre à un courrier électronique ou les imprimer à l'aide des applications fournies.

Écrans

Menus principaux

Il existe deux types de menus principaux dans MP Navigator EX : l'écran du mode Navigation et l'écran du mode Un clic.

Écran du mode Navigation

Dans l'écran du mode Navigation, vous pouvez lancer de nombreuses tâches, notamment la numérisation simple, la numérisation à l'aide de ScanGear (pilote du scanner) ainsi que l'amélioration et la correction d'images.

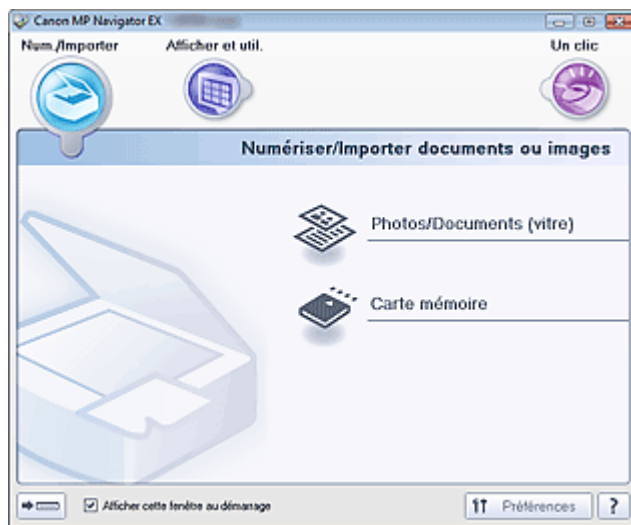

Écran du mode Un clic

Vous pouvez réaliser plusieurs opérations, telles que l'enregistrement, etc., en une seule fois en cliquant simplement sur l'icône correspondante de l'écran du mode Un clic.

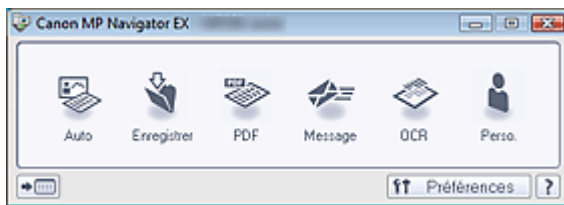

Fenêtre Num./Importer

Utilisez la fenêtre Num./Importer pour numériser des photos et des documents ou pour importer des images enregistrées sur des cartes mémoire.

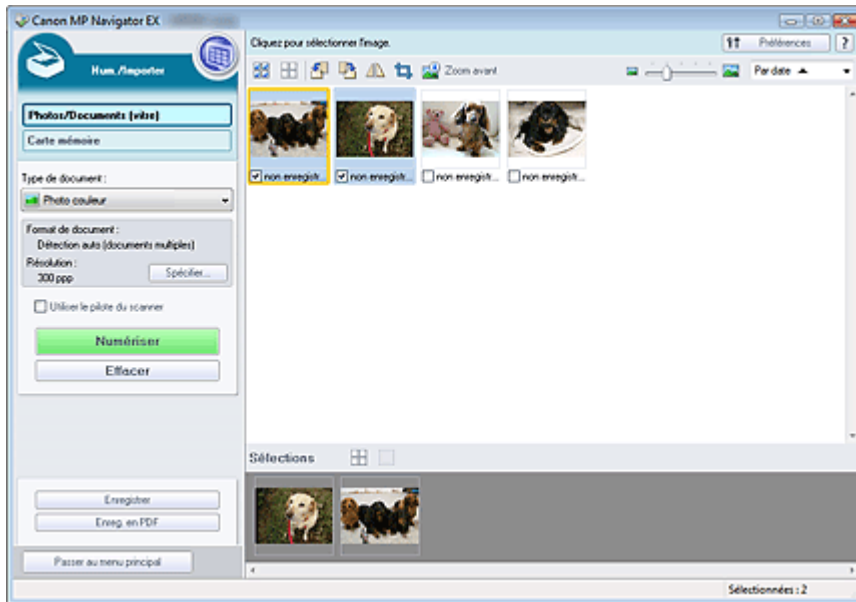

Fenêtre Afficher et util.

Utilisez la fenêtre Afficher et util. pour sélectionner les opérations à effectuer sur les images numérisées.

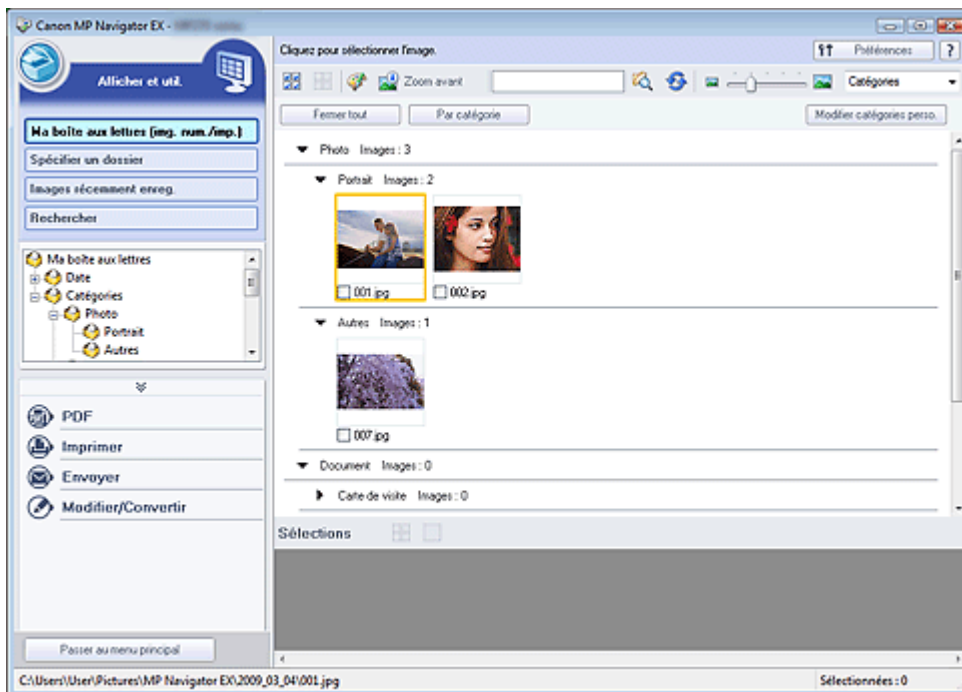

Guide d'utilisation avancée

[Guide d'utilisation avancée](#) > [Numérisation](#) > [Numérisation avec le logiciel d'application fourni](#) > [Comment numériser](#)

MP Navigator EX

Comment numériser

Faites un essai de numérisation avec MP Navigator EX.

- **Démarrage de MP Navigator EX**
 - ➔ Démarrage de MP Navigator EX
- **Numérisation de documents, de photos, de magazines, etc. à partir de la vitre**
 - ➔ Numérisation de photos et de documents
- **Numérisation de plusieurs documents (de petite taille) simultanément**
 - ➔ Numérisation de plusieurs documents simultanément
- **Numérisation d'images plus grandes que la vitre**
 - ➔ Numérisation d'images plus grandes que la vitre (fonction Aide à l'assemblage)
- **Numérisation facile en fonction de l'objectif visé (numériser et enregistrer, joindre à un courrier électronique, etc.)**
 - ➔ Numérisation facile en un clic

[Haut de la page](#)↕

Guide d'utilisation avancée

Guide d'utilisation avancée > Numérisation > Numérisation avec le logiciel d'application fourni > Comment numériser > Démarrage de MP Navigator EX

MP Navigator EX

Démarrage de MP Navigator EX

Remarque

- Pour numériser via une connexion réseau, démarrez MP Navigator EX et configurez l'environnement réseau avant de lancer la numérisation.
➔ Paramètres de numérisation réseau

Démarrage de MP Navigator EX

1. Double-cliquez sur l'icône  Canon MP Navigator EX 3.0 sur le bureau.
MP Navigator EX démarre.

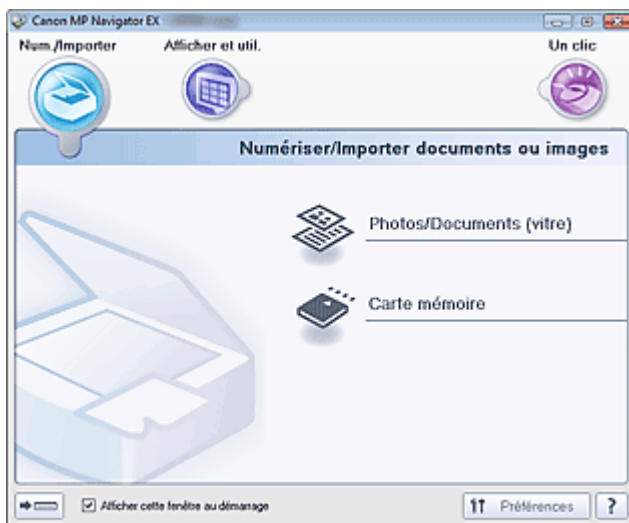

Remarque

- Vous pouvez aussi utiliser le menu Démarrer et sélectionner (Tous les) Programmes > Canon Utilities > MP Navigator EX 3.0 > MP Navigator EX 3.0.

Démarrage du mode Un clic

1. Cliquez sur  (Changer de mode) dans le coin inférieur gauche de l'écran.

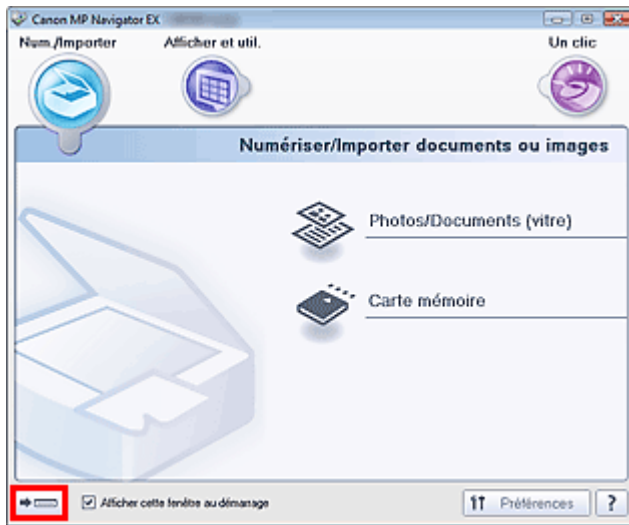

L'écran du mode Un clic apparaît.

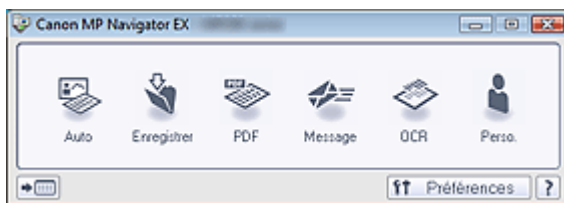

Remarque

- Cochez la case Afficher cette fenêtre au démarrage dans l'écran du mode Navigation pour toujours ouvrir l'écran du mode Navigation au démarrage. Si cette option n'est pas activée, le dernier écran utilisé s'affiche au démarrage.

[Haut de la page](#)↑

Guide d'utilisation avancée

Guide d'utilisation avancée > Numérisation > Numérisation avec le logiciel d'application fourni > Comment numériser > Numérisation de photos et de documents

MP Navigator EX

Numérisation de photos et de documents

Numériser les photos et documents placés sur la vitre.

1. Démarrez MP Navigator EX et ouvrez l'écran du mode Navigation.
➔ Démarrage de MP Navigator EX
2. Pointez vers Num./Importer et cliquez sur Photos/Documents (vitre).

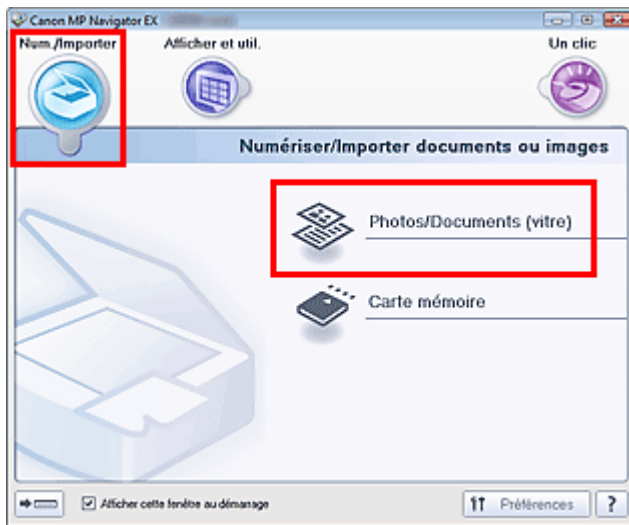

3. Placez le document sur la vitre et sélectionnez Type de document.
➔ Mise en place des documents

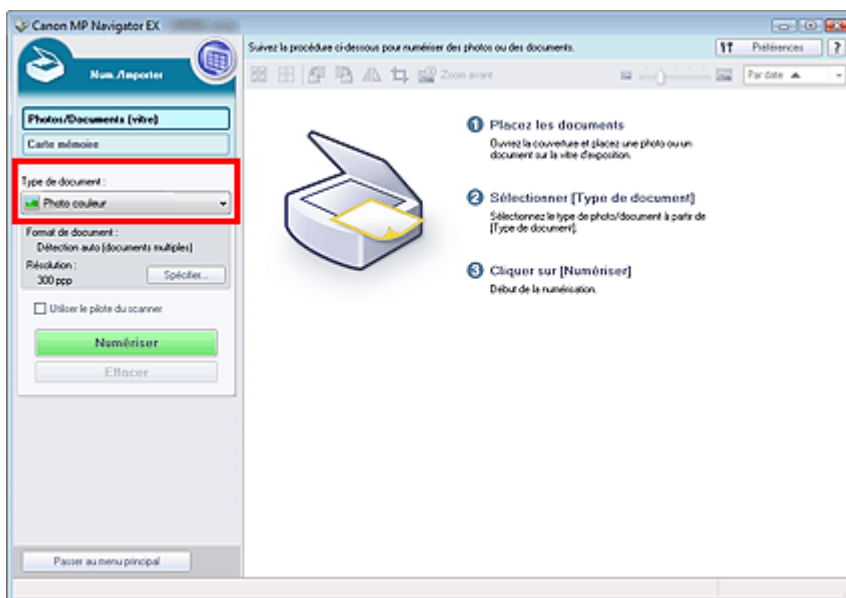

Remarque

- Lorsque vous sélectionnez Magazine (couleur), la fonction Elimination moiré est activée et la numérisation est plus longue que d'habitude. Pour désactiver la fonction Elimination moiré, décochez la case Elimination moiré dans la boîte de dialogue Paramètres de numérisation.

- Sélectionnez Texte (OCR) pour extraire le texte de l'image et le convertir en données texte modifiables à l'aide de MP Navigator EX. Ce paramètre n'est pas disponible lorsque la case à cocher Compresser les images numérisées lors du transfert est cochée dans l'onglet Général de la boîte de dialogue Préférences.
- La numérisation couleur n'est pas disponible pour Texte (OCR). Pour numériser en couleur, utilisez OCR dans Un clic, puis numériser en paramétrant Mode couleur sur Couleur.

4. Cliquez sur Spécifier... et indiquez le format de document et la résolution.

Une fois les paramètres définis, cliquez sur OK.

➔ Boîte de dialogue Paramètres de numérisation (Photos/Documents)

Important

- Lorsque vous numérisez un document volumineux (tel qu'une photo au format A4), alignez-en l'angle sur celui de la vitre au niveau de la flèche (repère d'alignement) et indiquez le format du document dans la boîte de dialogue Paramètres de numérisation.

5. Cliquez sur Numériser.

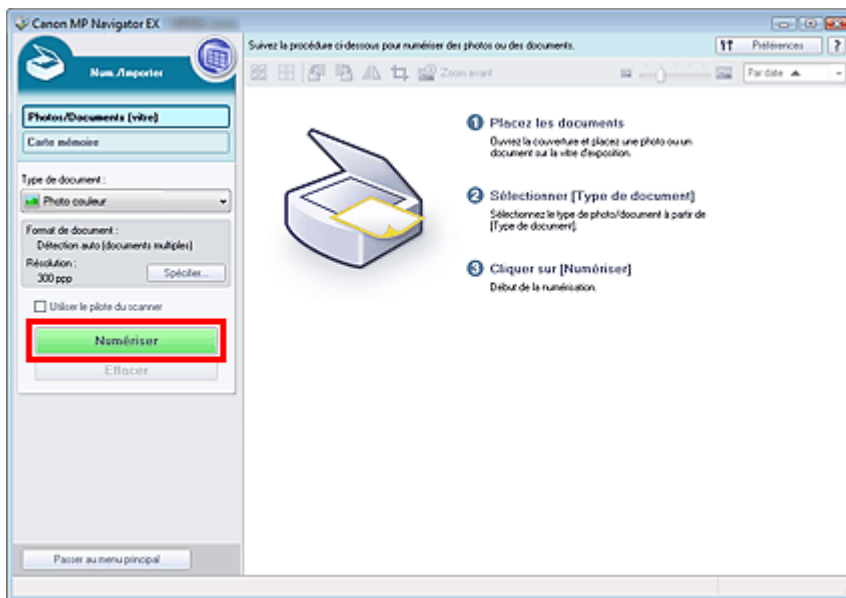

La numérisation commence.

Une fois la numérisation terminée, la boîte de dialogue Numérisation terminée s'ouvre. Sélectionnez Numériser ou Quitter. Pour numériser le document suivant, sélectionnez Numériser. Sinon, sélectionnez Quitter.

Les images numérisées apparaissent dans la fenêtre des miniatures.

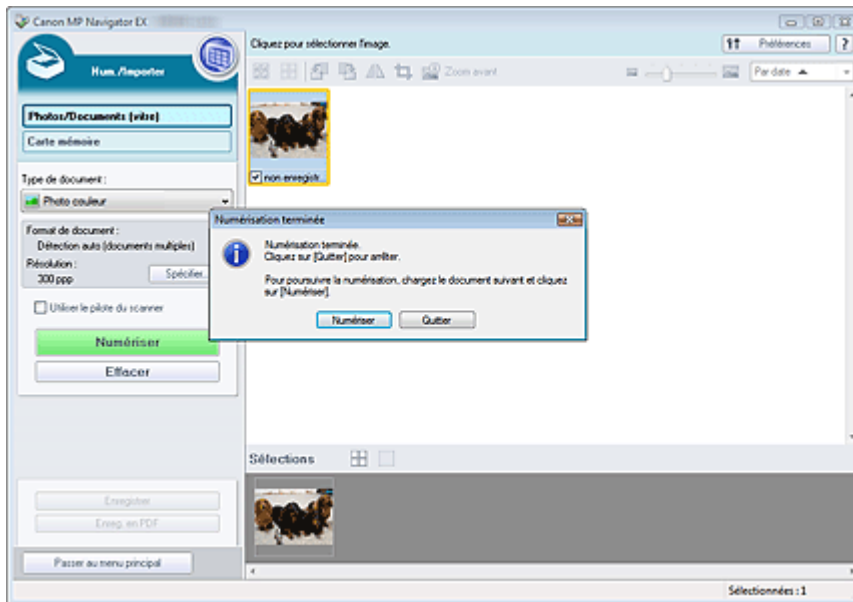

6. Modifiez les images numérisées comme requis.

Utilisez les outils d'édition pour faire pivoter les images, sélectionner une partie d'une image, etc.

Consultez la section Outils d'édition dans « [Écran Photos/Documents \(vitre\) \(fenêtre Num./Importer\)](#) » pour obtenir plus d'informations.

Remarque

- Sélectionnez tout d'abord les images à modifier. (Les images sélectionnées sont encadrées en orange.) Faites glisser la souris ou utilisez les touches Maj + flèche pour sélectionner plusieurs images.

7. Enregistrez les images numérisées.

- ➔ Enregistrement
- ➔ Enregistrement sous forme de fichiers PDF

[Haut de la page](#)↕

Guide d'utilisation avancée

Guide d'utilisation avancée > Numérisation > Numérisation avec le logiciel d'application fourni > Comment numériser > Numérisation de plusieurs documents simultanément

MP Navigator EX

Numérisation de plusieurs documents simultanément

Vous pouvez numériser plusieurs photos (petits documents) simultanément en paramétrant Format de document sur Détection auto (documents multiples) dans la boîte de dialogue Paramètres de numérisation de MP Navigator EX.

Important

- Les types de documents suivants peuvent ne pas être redimensionnés correctement. Dans ce cas, démarrez ScanGear (pilote du scanner), puis ajustez les cadres de découpe (zones de numérisation) dans la vue de l'image entière, puis relancez la numérisation.
 - Photographies à la bordure très pâle
 - Documents imprimés sur du papier blanc, texte manuscrit, cartes de visite, etc.
 - Documents fins
 - Documents épais
- ➔ Numérisation de plusieurs documents dans la vue de l'image entière

1. Placez le document sur la vitre.

➔ Mise en place des documents

2. Démarrez MP Navigator EX et ouvrez l'écran du mode Navigation.

➔ Démarrage de MP Navigator EX

3. Pointez vers Num./Importer et cliquez sur Photos/Documents (vitre).

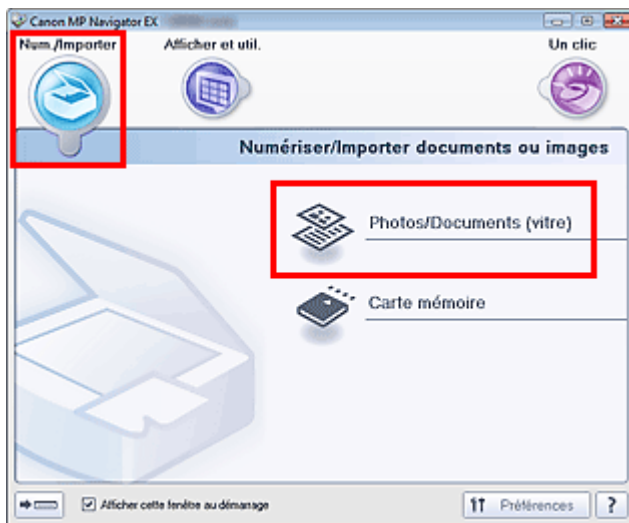

4. Sélectionnez Type de document selon le document à numériser.

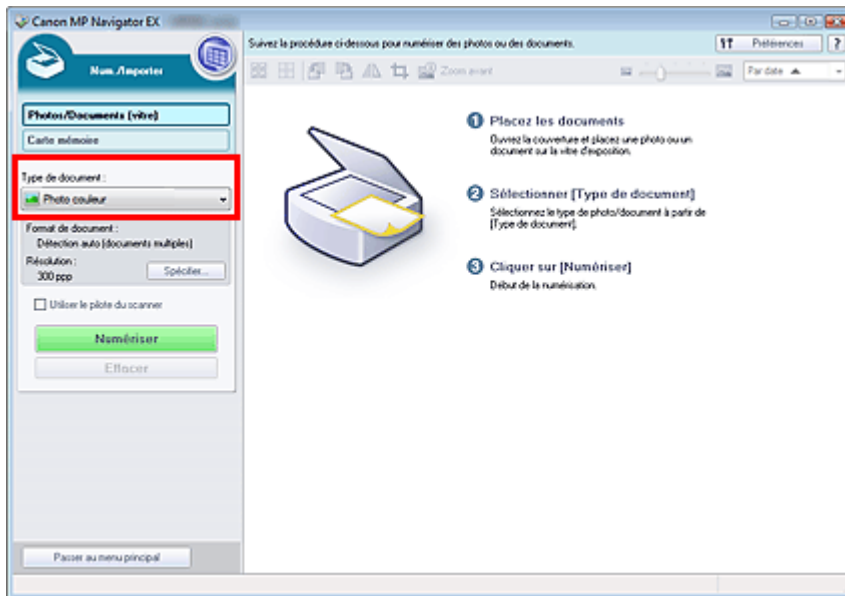

5. Cliquez sur Spécifier....

Sélectionnez Détection auto (documents multiples) pour Format de document.
Une fois les paramètres définis, cliquez sur OK.

➔ Boîte de dialogue Paramètres de numérisation (Photos/Documents)

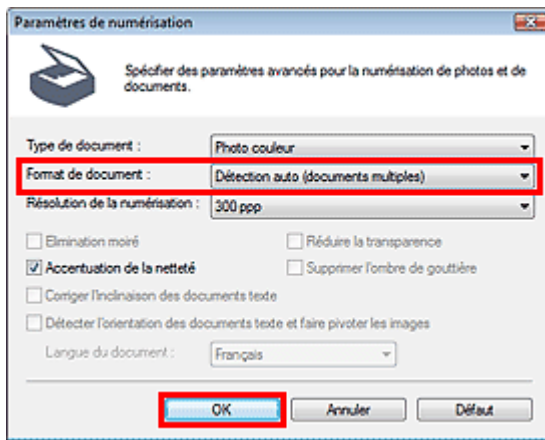

6. Cliquez sur Numériser.

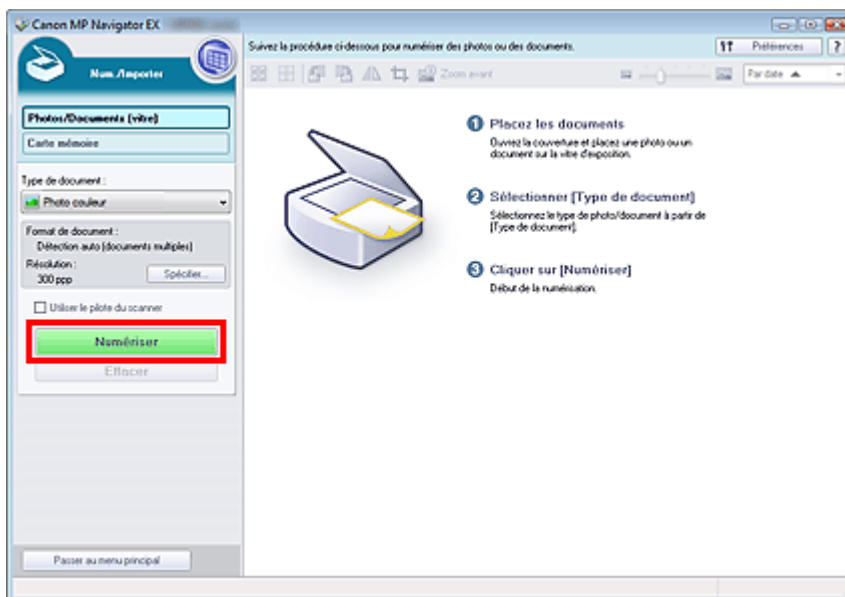

Les différents documents sont numérisés simultanément.

Une fois la numérisation terminée, la boîte de dialogue Numérisation terminée s'ouvre. Sélectionnez Numériser ou Quitter. Pour numériser le document suivant, sélectionnez Numériser. Sinon, sélectionnez Quitter.

Les images numérisées apparaissent dans la fenêtre des miniatures.

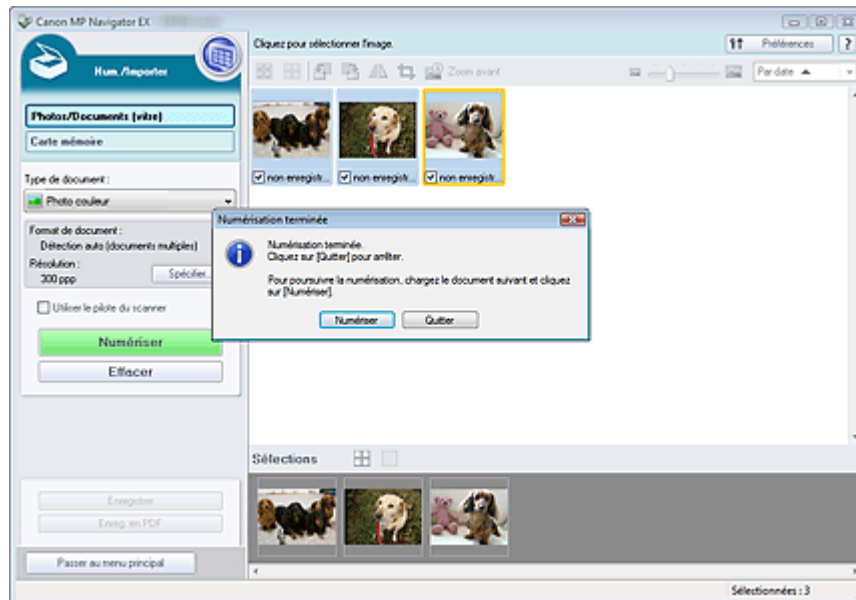

7. Modifiez les images numérisées comme requis.

Utilisez les outils d'édition pour faire pivoter les images, sélectionner une partie d'une image, etc.

Consultez la section Outils d'édition dans « [Écran Photos/Documents \(vitre\) \(fenêtre Num./Importer\)](#) » pour obtenir plus d'informations.

Remarque

- Sélectionnez tout d'abord les images à modifier. (Les images sélectionnées sont encadrées en orange.) Faites glisser la souris ou utilisez les touches Maj + flèche pour sélectionner plusieurs images.

8. Enregistrez les images numérisées.

- ➔ Enregistrement
- ➔ Enregistrement sous forme de fichiers PDF

Remarque

- Pour afficher l'aperçu des images avant la numérisation, utilisez ScanGear (pilote du scanner).
- ➔ Numérisation de plusieurs documents simultanément à l'aide de ScanGear (pilote du scanner)

Guide d'utilisation avancée

Guide d'utilisation avancée > Numérisation > Numérisation avec le logiciel d'application fourni > Comment numériser > Numérisation d'images plus grandes que la vitre (fonction Aide à l'assemblage)

MP Navigator EX

Numérisation d'images plus grandes que la vitre (fonction Aide à l'assemblage)

La fonction Aide à l'assemblage permet de numériser séparément la moitié gauche et la moitié droite d'un grand document, puis de combiner les images numérisées pour former une seule image. Vous pouvez ainsi numériser des documents pouvant atteindre jusqu'à deux fois la taille de la vitre.

1. Démarrez MP Navigator EX et ouvrez l'écran du mode Navigation.

➔ Démarrage de MP Navigator EX

Remarque

- Vous pouvez réaliser plusieurs opérations, telles que l'enregistrement, etc., en une seule fois en cliquant simplement sur l'icône correspondante de l'écran du mode Un clic. Vous pouvez également accéder à la fonction Aide à l'assemblage à partir de l'écran du mode Un clic, en modifiant le format du document. Cliquez sur l'icône correspondante et sélectionnez Aide à l'assemblage dans Format de document. Passez ensuite à l'étape 5.

2. Pointez vers Num./Importer et cliquez sur Photos/Documents (vitre).

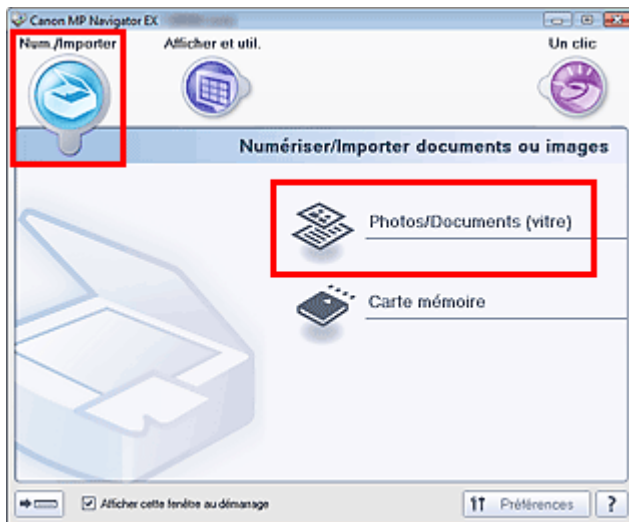

3. Sélectionnez Type de document selon le document à numériser.

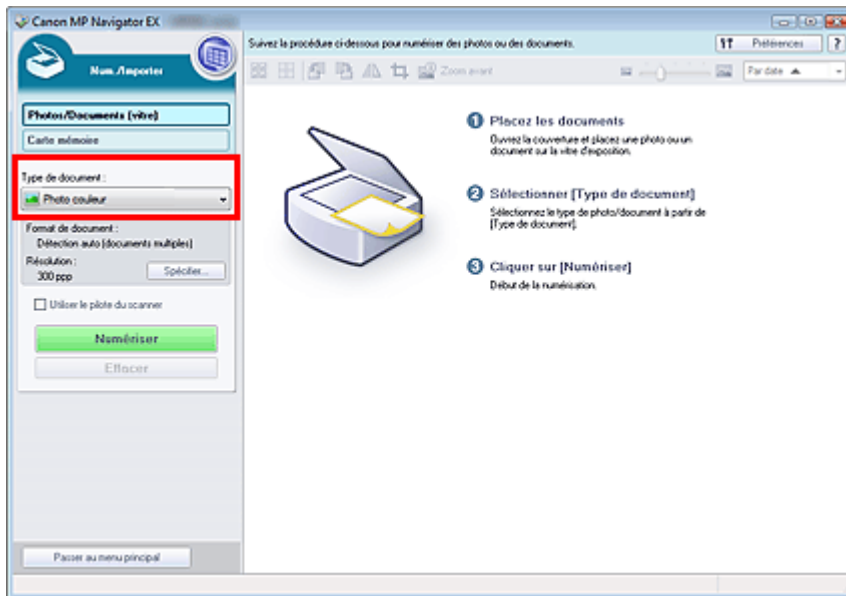

4. Cliquez sur Spécifier....

Sélectionnez Aide à l'assemblage dans Format de document, puis spécifiez la résolution de numérisation de votre choix.

Une fois les paramètres définis, cliquez sur OK.

➔ Boîte de dialogue Paramètres de numérisation (Photos/Documents)

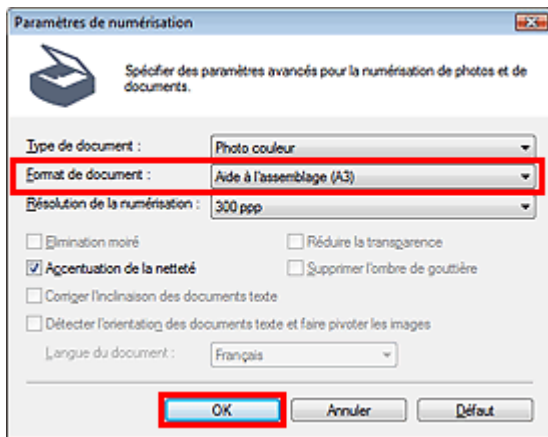

5. Cliquez sur Numériser.

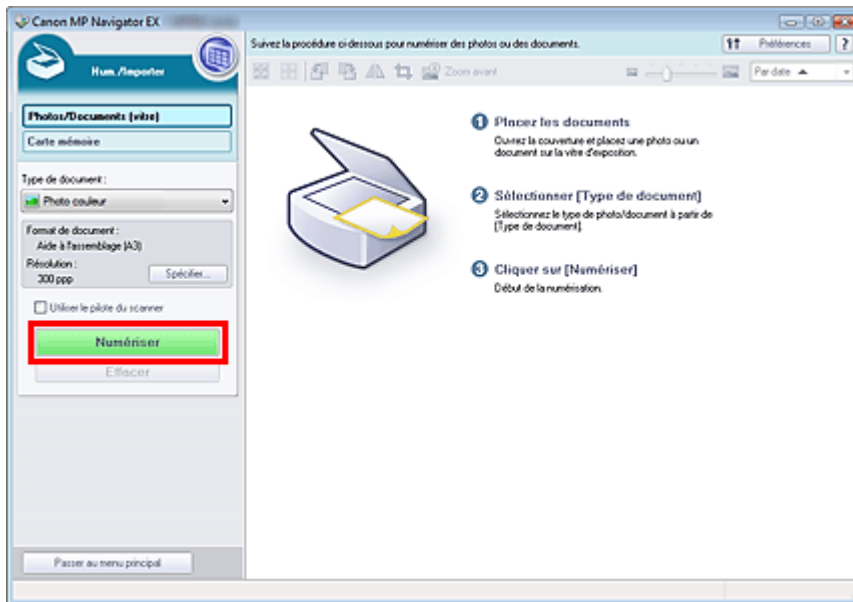

La fenêtre Aide à l'assemblage s'ouvre.

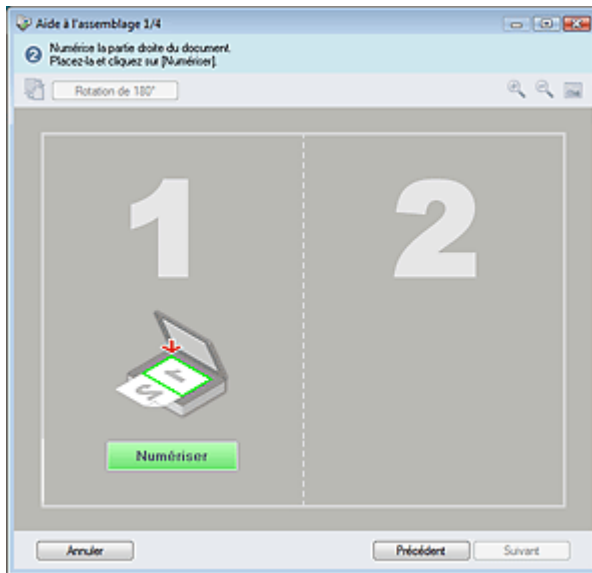

6. Placez la moitié gauche du document face vers le bas sur la vitre.

7. Cliquez sur Numériser.

La moitié gauche du document est numérisée et s'affiche dans la fenêtre Aide à l'assemblage.

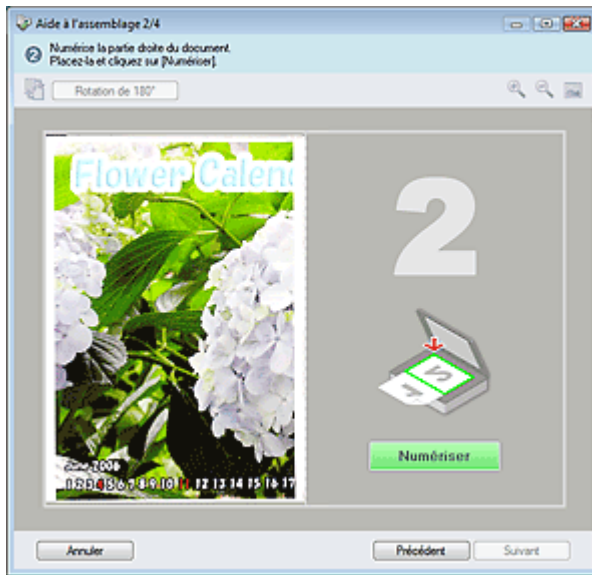

8. Placez la moitié droite du document face vers le bas sur la vitre.

9. Cliquez sur Numériser.

La moitié droite du document est numérisée.

10. Ajustez l'image numérisée comme requis.

Utilisez les icônes pour permuter les moitiés gauche et droite, faire pivoter l'image de 180 degrés ou l'agrandir/la réduire.

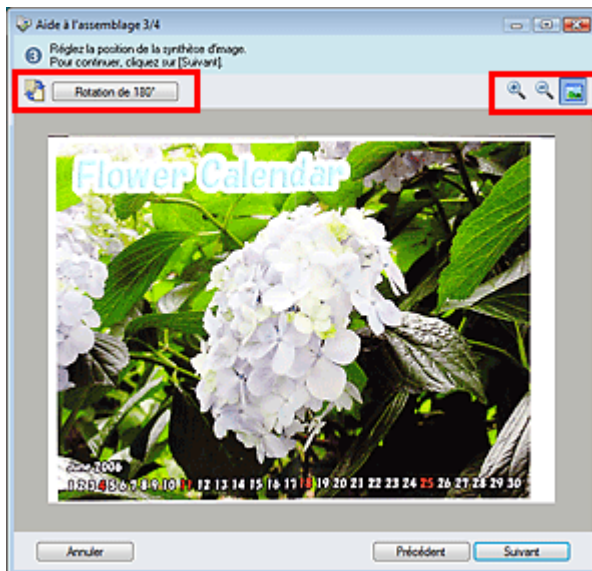

-  (Permutation gauche/droite)

Permute les moitiés gauche et droite.

Important



- Cette fonction n'est pas disponible lorsque l'image est agrandie/réduite.

-  Rotation de 180° Rotation de 180 degrés

Fait pivoter la moitié droite de l'image de 180 degrés.

Important

- Cette fonction n'est pas disponible lorsque l'image est agrandie/réduite.

-  **(Agrandir)**
Agrandit l'image affichée.
-  **(Réduire)**
Réduit l'image affichée.
-  **(Plein écran)**
Agrandit/réduit l'image afin de l'afficher en plein écran.

Remarque

- La fonction Agrandir/Réduire n'affecte pas la taille réelle de l'image numérisée.
- Lorsque le document est numérisé à l'envers, l'image affichée dans la fenêtre Aide à l'assemblage est également à l'envers. Cliquez sur Rotation de 180 degrés pour faire pivoter l'image dans la position appropriée.
- Vous pouvez faire glisser la moitié droite de l'image vers la gauche, le haut ou le bas pour ajuster sa position.
- Si les moitiés gauche et droite ne correspondent pas parce que le document est incliné, placez le document correctement et cliquez sur Précédent, puis effectuez à nouveau la numérisation.

11. Cliquez sur Suivant.

12. Faites glisser la souris pour spécifier la zone à enregistrer, puis cliquez sur OK.

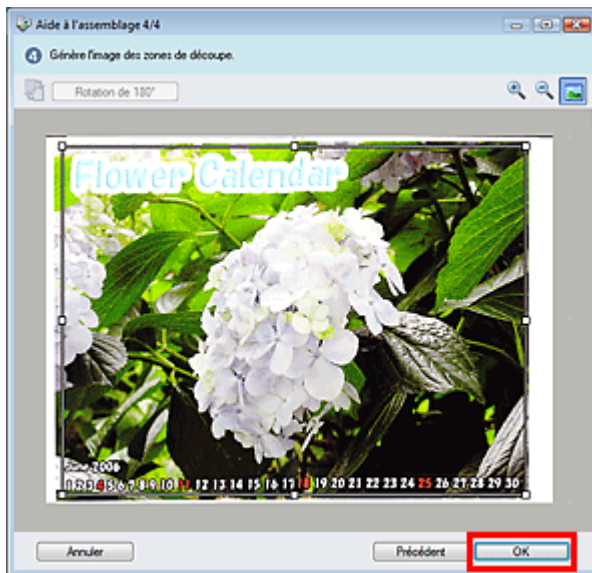

L'image combinée apparaît dans la fenêtre des miniatures.

Une fois la numérisation terminée, la boîte de dialogue Numérisation terminée s'ouvre. Sélectionnez Numériser ou Quitter. Pour numériser le document suivant, sélectionnez Numériser. Sinon, sélectionnez Quitter.

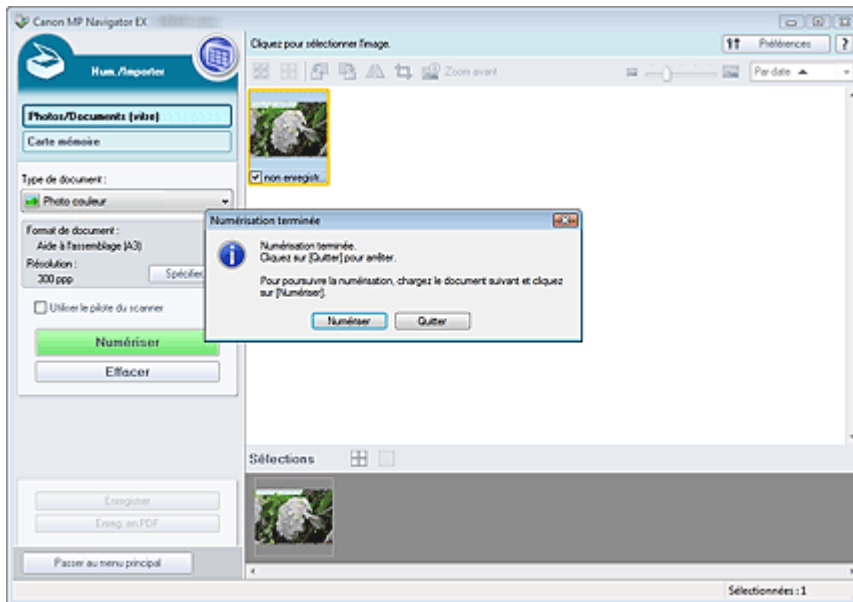

13. Enregistrez les images numérisées.

- ➔ Enregistrement
- ➔ Enregistrement sous forme de fichiers PDF

Haut de la page↕

Guide d'utilisation avancée

Guide d'utilisation avancée > Numérisation > Numérisation avec le logiciel d'application fourni > Comment numériser > Numérisation facile en un clic

MP Navigator EX

Numérisation facile en un clic

Vous pouvez réaliser plusieurs opérations, telles que l'enregistrement, etc., en une seule fois en cliquant simplement sur l'icône correspondante.

1. Placez le document sur la vitre.

➔ Mise en place des documents

2. Démarrez MP Navigator EX.

➔ Démarrage de MP Navigator EX

L'écran du mode Navigation ou du mode Un clic de MP Navigator EX s'affiche.

Écran du mode Navigation

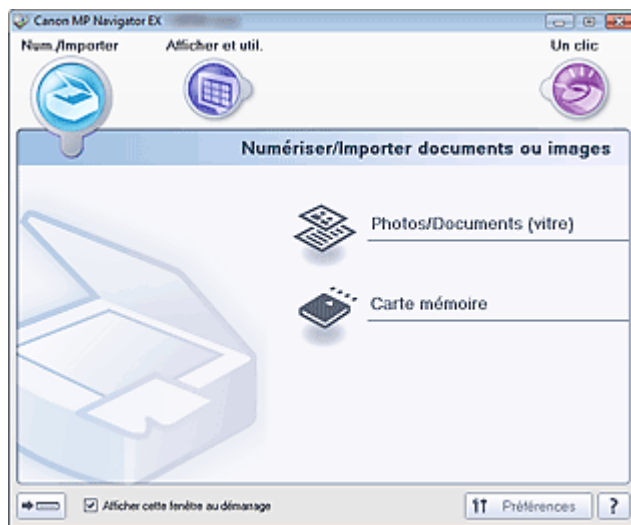

Écran du mode Un clic

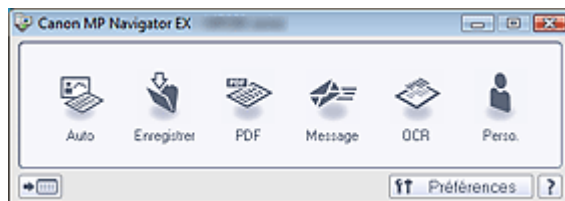

Remarque

- Passez à l'étape 4 si l'écran du mode Un clic est ouvert.

3. Pointez sur Un clic.



4. Cliquez sur l'icône correspondante.

- ➔ Onglet Numérisation personnalisée en un clic
- ➔ Écran du mode Un clic

5. Sélectionnez Type de document selon le document à numériser.

6. Spécifiez le format du document et la résolution de numérisation de votre choix.

7. Démarrez la numérisation.

La numérisation commence.

[Haut de la page](#)

Guide d'utilisation avancée

[Guide d'utilisation avancée](#) > [Numérisation](#) > [Numérisation avec le logiciel d'application fourni](#) > [Fonctions pratiques de MP Navigator EX](#)

MP Navigator EX

Fonctions pratiques de MP Navigator EX

Grâce à MP Navigator EX, vous pouvez corriger/améliorer les images numérisées et rechercher rapidement des images enregistrées.

- **Correction/amélioration automatique des images**
 - ➔ [Correction/amélioration automatique des images](#)
- **Correction/amélioration manuelle des images**
 - ➔ [Correction/amélioration manuelle des images](#)
- **Ajustement des caractéristiques de couleur, telles que la luminosité et le contraste**
 - ➔ [Ajustement des images](#)
- **Recherche d'images perdues**
 - ➔ [Recherche d'images](#)
- **Classement et tri des images**
 - ➔ [Classement des images en catégories](#)

[Haut de la page](#) ↕

Guide d'utilisation avancée

Guide d'utilisation avancée > Numérisation > Numérisation avec le logiciel d'application fourni > Fonctions pratiques de MP Navigator EX > Correction/amélioration automatique des images

MP Navigator EX

Correction/amélioration automatique des images

MP Navigator EX analyse et corrige/améliore les images numérisées automatiquement.

1. Numérisez des documents dans MP Navigator EX et enregistrez-les. Ouvrez ensuite la fenêtre Afficher et util. dans l'écran du mode Navigation, puis sélectionnez les photos que vous souhaitez corriger/améliorer.

Remarque

- Consultez la section « [Comment numériser](#) » pour numériser des images dans MP Navigator EX.
- Vous pouvez également sélectionner des images enregistrées sur une carte mémoire ou un ordinateur.
 - ➔ [Importation d'images enregistrées sur une carte mémoire](#)
 - ➔ [Ouverture d'images enregistrées sur un ordinateur](#)

2. Cliquez sur Modifier/Convertir, puis sur Retoucher des images photo dans la liste.

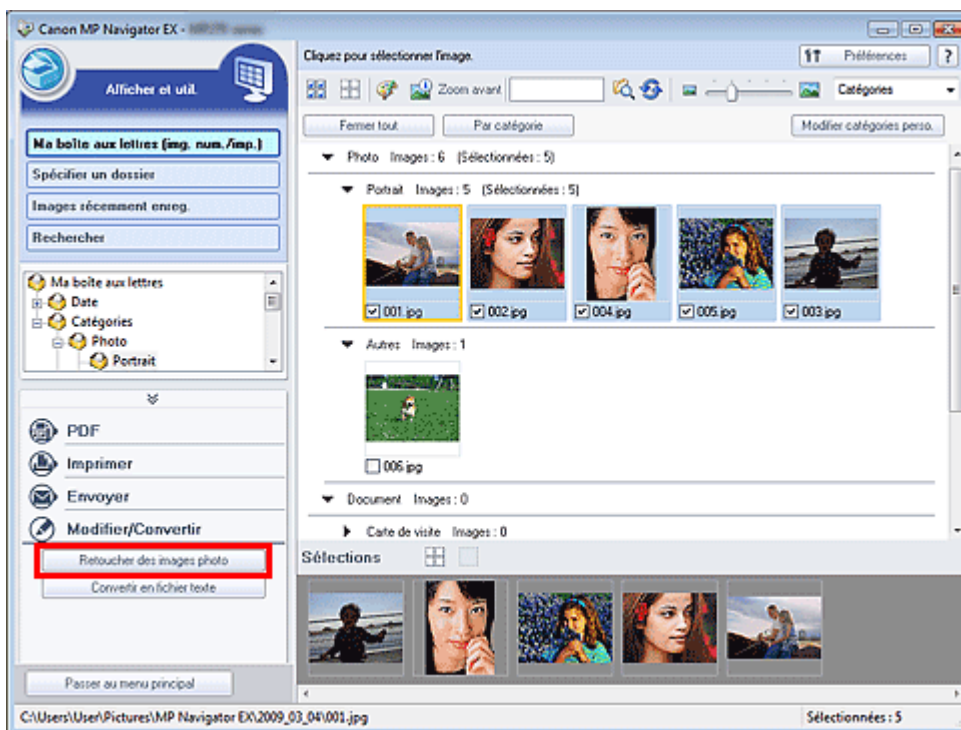

La fenêtre Corriger/Améliorer les images s'ouvre.

Remarque

- La fenêtre Corriger/Améliorer les images peut également être ouverte en cliquant sur  (Correction/amélioration d'image) dans la barre d'outils ou dans la boîte de dialogue Zoom avant. Dans ce cas, seule l'image ciblée (encadrée en orange) peut être corrigée/améliorée.
- Consultez la section « [Fenêtre Corriger/Améliorer les images](#) » pour plus d'informations sur la fenêtre Corriger/Améliorer les images.

3. Dans la liste des miniatures, sélectionnez l'image à corriger/améliorer.

L'image sélectionnée apparaît dans Aperçu.

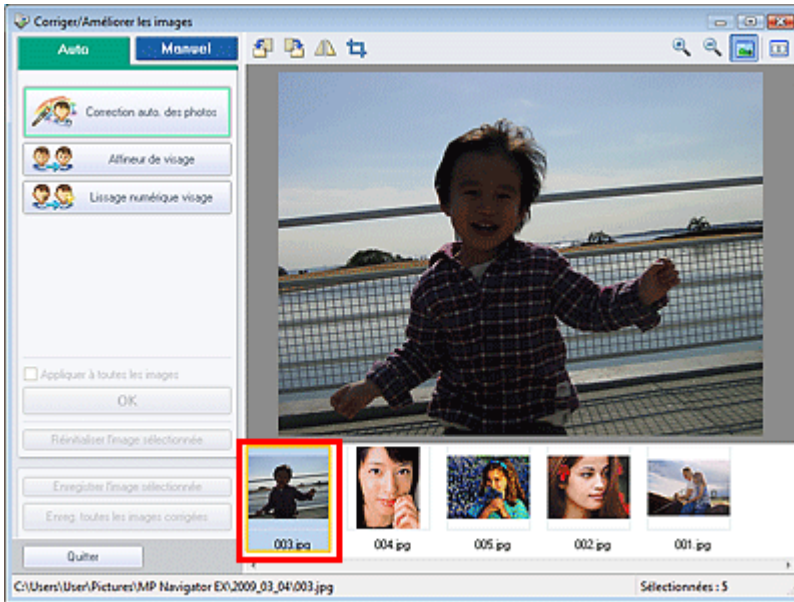

Remarque

- Si vous n'avez sélectionné qu'une seule image dans la fenêtre Afficher et util., la liste des miniatures n'apparaît pas et l'aperçu de l'image choisie s'affiche.

4. Vérifiez que l'onglet Auto est sélectionné.

5. Cliquez sur Correction automatique des photos, Affineur de visage ou Lissage numérique visage.

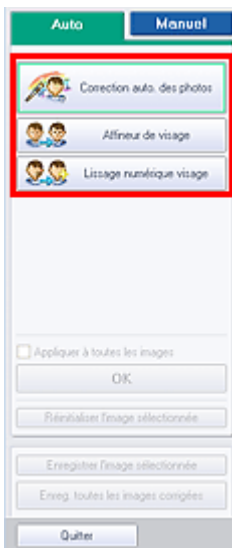

Important

- Une fois l'image corrigée avec Correction automatique des photos et enregistrée, elle ne peut plus être corrigée à l'aide de la fonction Correction automatique des photos. Correction automatique des photos peut ne pas être disponible pour les images modifiées à l'aide d'une application, d'un appareil photo numérique, etc. fabriqués par d'autres sociétés.

Remarque

- Le niveau des effets Affineur de visage et Lissage numérique visage peut être modifié à l'aide du curseur qui s'affiche en cliquant sur les boutons correspondants.
- Lorsque vous appliquez la fonction Correction automatique des photos, les photos sombres à contre-jour sont corrigées automatiquement. Si la fonction Correction automatique des photos

ne corrige pas suffisamment l'image, il est recommandé d'appliquer la fonction Éclaircisseur de visage figurant dans l'onglet Manuel.

➔ [Correction/amélioration manuelle des images](#)

6. Cliquez sur OK.

L'intégralité de l'image est corrigée/améliorée automatiquement et  (Corriger/Améliorer) apparaît en haut à gauche de la miniature et de l'aperçu de l'image.



Remarque

- Cliquez sur Réinitialiser l'image sélectionnée pour annuler la correction/l'amélioration.
 - Cochez la case Appliquer à toutes les images pour corriger/améliorer toutes les images sélectionnées.
-

7. Cliquez sur Enregistrer l'image sélectionnée ou Enreg. toutes les images corrigées.

Vous pouvez enregistrer les images corrigées/améliorées en tant que nouveaux fichiers.



Remarque

- Pour enregistrer uniquement certaines images, sélectionnez-les et cliquez sur Enregistrer l'image sélectionnée. Pour enregistrer toutes les images, cliquez sur Enreg. toutes les images corrigées.
 - Le type de fichier des images corrigées/améliorées est JPEG/Exif.
 - Les images AdobeRGB sont enregistrées comme images sRGB.
-

8. Cliquez sur Quitter.



Important

- Si vous cliquez sur Quitter avant d'avoir enregistré les images corrigées/améliorées, les corrections/améliorations ne sont pas appliquées.

[Haut de la page](#) ↕

Guide d'utilisation avancée

Guide d'utilisation avancée > Numérisation > Numérisation avec le logiciel d'application fourni > Fonctions pratiques de MP Navigator EX > Correction/amélioration manuelle des images

MP Navigator EX

Correction/amélioration manuelle des images

Vous pouvez corriger/améliorer les images numérisées manuellement.

1. Numérisez des documents dans MP Navigator EX et enregistrez-les. Ouvrez ensuite la fenêtre Afficher et util. dans l'écran du mode Navigation, puis sélectionnez les photos que vous souhaitez corriger/améliorer.

Remarque

- Consultez la section « [Comment numériser](#) » pour numériser des images dans MP Navigator EX.
- Vous pouvez également sélectionner des images enregistrées sur une carte mémoire ou un ordinateur.
 - ➔ [Importation d'images enregistrées sur une carte mémoire](#)
 - ➔ [Ouverture d'images enregistrées sur un ordinateur](#)

2. Cliquez sur Modifier/Convertir, puis sur Retoucher des images photo dans la liste.

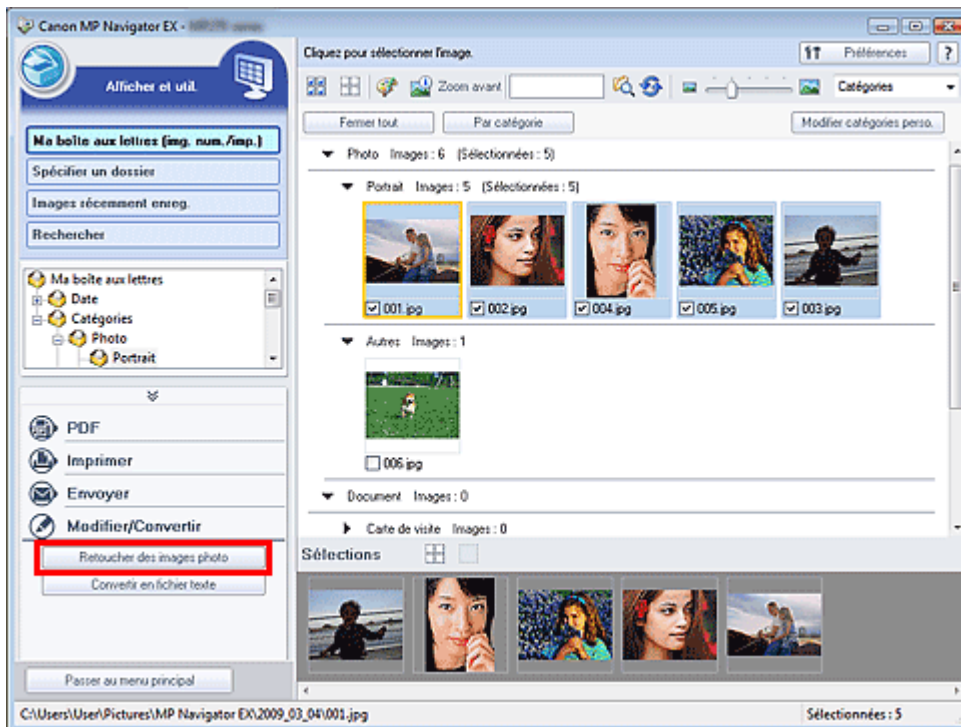

La fenêtre Corriger/Améliorer les images s'ouvre.

Remarque

- La fenêtre Corriger/Améliorer les images peut également être ouverte en cliquant sur  (Correction/amélioration d'image) dans la barre d'outils ou dans la boîte de dialogue Zoom avant. Dans ce cas, seule l'image ciblée (encadrée en orange) peut être corrigée/améliorée.
- Consultez la section « [Fenêtre Corriger/Améliorer les images](#) » pour plus d'informations sur la fenêtre Corriger/Améliorer les images.

3. Dans la liste des miniatures, sélectionnez l'image à corriger/améliorer.

L'image sélectionnée apparaît dans Aperçu.



Remarque

- Si vous n'avez sélectionné qu'une seule image dans la fenêtre Afficher et util., la liste des miniatures n'apparaît pas et l'aperçu de l'image choisie s'affiche.

4. Cliquez sur Manuel, puis sur Corriger/Améliorer.
5. Cliquez sur Éclaircisseur de visage, Affineur de visage, Lissage numérique visage ou Suppresseur de défaut.



Remarque

- Le niveau des effets Éclaircisseur de visage, Affineur de visage et Lissage numérique visage peut être modifié à l'aide du curseur qui s'affiche en cliquant sur les boutons correspondants.
- Placez le curseur sur l'image. Le curseur prend la forme suivante : **+** (Croix).

6. Faites glisser le curseur pour sélectionner la zone à corriger/améliorer, puis cliquez sur le bouton OK qui apparaît sur l'image.

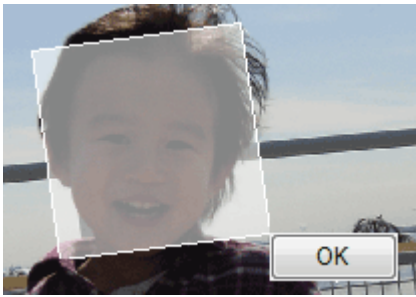

La zone à l'intérieur et autour de la zone sélectionnée est corrigée/améliorée et l'icône  (Corriger/Améliorer) s'affiche en haut à gauche de la miniature et de l'aperçu de l'image.

Remarque

- Vous pouvez également faire glisser la souris pour faire pivoter le rectangle.
 - Cliquez sur Annuler pour annuler la dernière correction/amélioration.
 - Cliquez sur Réinitialiser l'image sélectionnée pour annuler tous les ajustements, corrections et améliorations appliqués à l'image sélectionnée.
-

7. Cliquez sur Enregistrer l'image sélectionnée ou Enreg. toutes les images corrigées.

Vous pouvez enregistrer les images corrigées/améliorées en tant que nouveaux fichiers.

Remarque

- Pour enregistrer uniquement certaines images, sélectionnez-les et cliquez sur Enregistrer l'image sélectionnée. Pour enregistrer toutes les images, cliquez sur Enreg. toutes les images corrigées.
 - Le type de fichier des images corrigées/améliorées est JPEG/Exif.
-

8. Cliquez sur Quitter.

Important

- Si vous cliquez sur Quitter avant d'avoir enregistré les images corrigées/améliorées, les corrections/améliorations ne sont pas appliquées.

[Haut de la page](#)[↕]

Guide d'utilisation avancée

Guide d'utilisation avancée > Numérisation > Numérisation avec le logiciel d'application fourni > Fonctions pratiques de MP Navigator EX > Ajustement des images

MP Navigator EX

Ajustement des images

Vous pouvez apporter des ajustements précis à l'ensemble de la luminosité, du contraste, etc. des images.

1. Numérisez des documents dans MP Navigator EX et enregistrez-les. Ouvrez ensuite la fenêtre Afficher et util. dans l'écran du mode Navigation, puis sélectionnez les photos que vous souhaitez ajuster.

Remarque

- Consultez la section « [Comment numériser](#) » pour numériser des images dans MP Navigator EX.
- Vous pouvez également sélectionner des images enregistrées sur une carte mémoire ou un ordinateur.
 - ➔ [Importation d'images enregistrées sur une carte mémoire](#)
 - ➔ [Ouverture d'images enregistrées sur un ordinateur](#)

2. Cliquez sur Modifier/Convertir, puis sur Retoucher des images photo dans la liste.

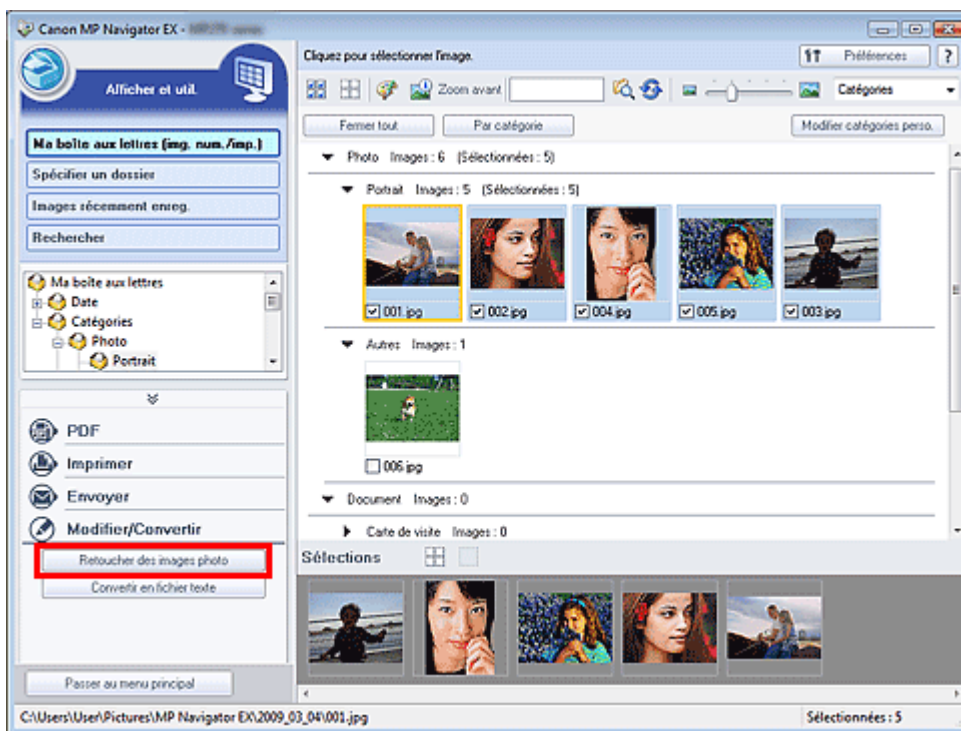

La fenêtre Corriger/Améliorer les images s'ouvre.

Remarque

- La fenêtre Corriger/Améliorer les images peut également être ouverte en cliquant sur  (Correction/amélioration d'image) dans la barre d'outils ou dans la boîte de dialogue Zoom avant. Dans ce cas, seule l'image ciblée (encadrée en orange) peut être corrigée/améliorée.
- Consultez la section « [Fenêtre Corriger/Améliorer les images](#) » pour plus d'informations sur la fenêtre Corriger/Améliorer les images.

3. Dans la liste des miniatures, sélectionnez l'image à ajuster.

L'image sélectionnée apparaît dans Aperçu.

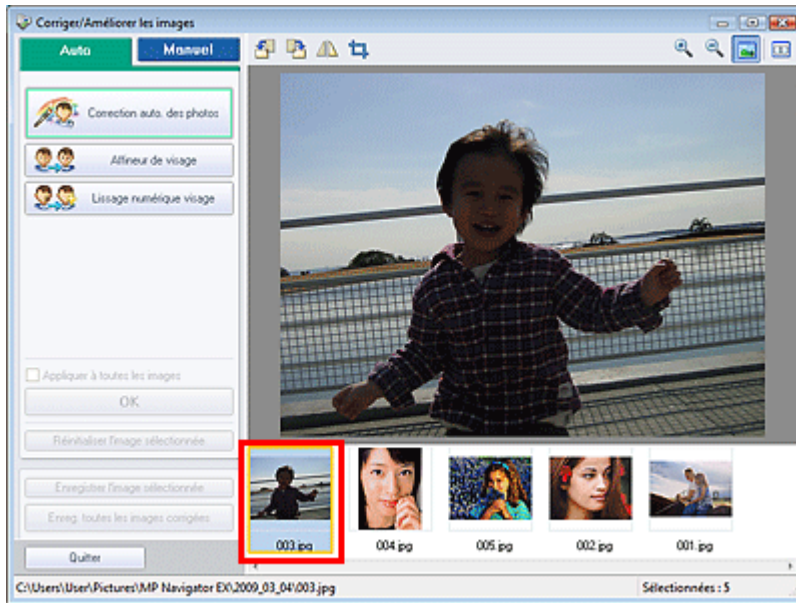

Remarque

- Si vous n'avez sélectionné qu'une seule image dans la fenêtre Afficher et util., la liste des miniatures n'apparaît pas et l'aperçu de l'image choisie s'affiche.

4. Cliquez sur Manuel, puis sur Ajuster.

5. Déplacez le curseur de l'élément à ajuster et définissez le niveau d'effet.

Lorsque vous déplacez un curseur, l'icône  (Corriger/Améliorer) apparaît en haut à gauche de la miniature et de l'aperçu de l'image.



Remarque

- Cliquez sur Défaut pour réinitialiser tous les réglages.
- Cliquez sur Réinitialiser l'image sélectionnée pour annuler tous les ajustements, corrections et améliorations appliqués à l'image sélectionnée.

6. Cliquez sur Enregistrer l'image sélectionnée ou Enreg. toutes les images corrigées.

Vous pouvez enregistrer les images ajustées comme nouveaux fichiers.

 **Remarque**

- Pour enregistrer uniquement certaines images, sélectionnez-les et cliquez sur Enregistrer l'image sélectionnée. Pour enregistrer toutes les images, cliquez sur Enreg. toutes les images corrigées.
- Le format de fichier des images ajustées est JPEG/Exif.

7. Cliquez sur Quitter.

 **Important**

- Les ajustements ne sont pas conservés si vous quittez le programme sans avoir enregistré les images ajustées.

[Haut de la page](#) ↕

Guide d'utilisation avancée

Guide d'utilisation avancée > Numérisation > Numérisation avec le logiciel d'application fourni > Fonctions pratiques de MP Navigator EX > Recherche d'images

MP Navigator EX

Recherche d'images

Dans la fenêtre Afficher et util. de l'écran du mode Navigation, vous pouvez rechercher des images enregistrées sur votre ordinateur et les ouvrir dans MP Navigator EX. Vous pouvez ensuite imprimer, modifier, etc. ces images.

Remarque

- Recherchez les images dans Ma boîte aux lettres (Images numérisées/importées), Images récemment enreg., ou dans les sous-dossiers d'un dossier sélectionné. Vous pouvez également spécifier un dossier et rechercher dans Spécifier un dossier.
- Voir « Démarrage de MP Navigator EX » pour démarrer MP Navigator EX.

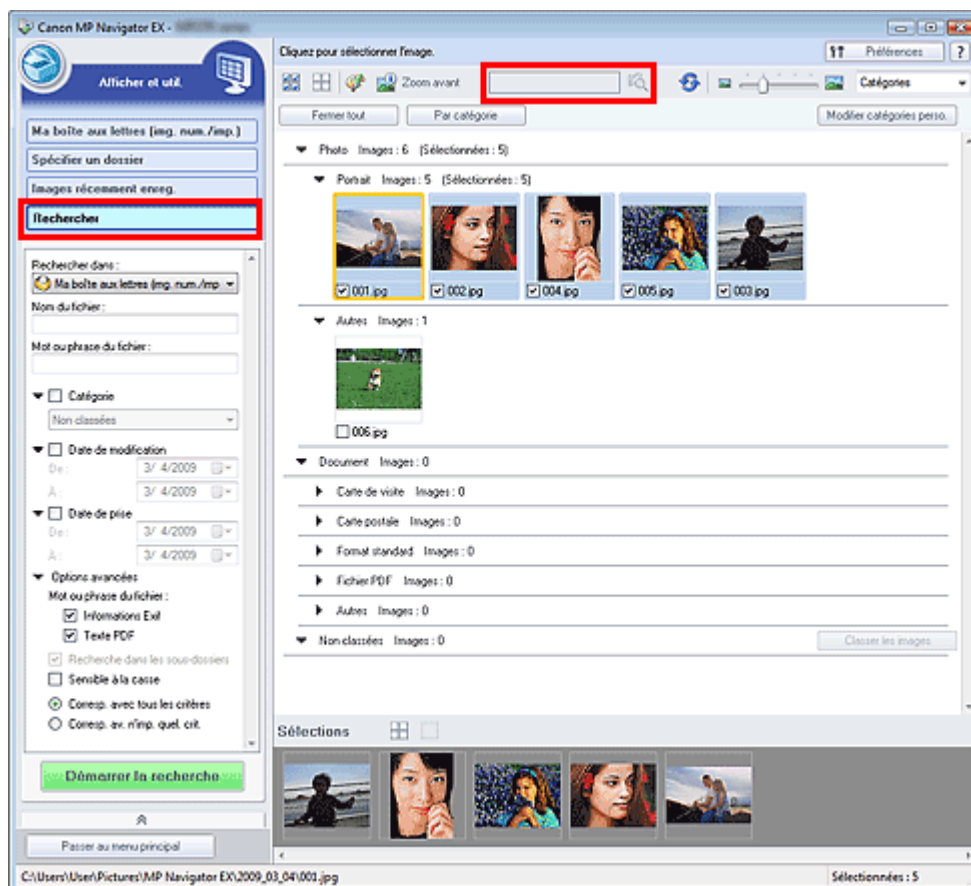

Recherche rapide

Dans (Zone de texte) de la barre d'outils, entrez un mot ou une phrase inclus dans le nom du fichier, des informations Exif ou le texte PDF de l'image que vous recherchez, puis

cliquez sur  (bouton Rechercher). Concernant les informations Exif, le texte recherché est celui qui se trouve dans les zones Maker, Modèle, Description et Comm. de l'utilisateur.

Recherche avancée

Cliquez sur Rechercher dans la partie gauche de l'écran pour ouvrir les options de recherche. Entrez les informations concernant l'image que vous recherchez, puis cliquez sur Démarrer la recherche.

Rechercher dans :

 Ma boîte aux lettres (img. num./imp) ▼

Nom du fichier :

Mot ou phrase du fichier :

▼ Catégorie

Non classées ▼

▼ Date de modification

De : 01/01/2009 ▼

À : 01/01/2009 ▼

▼ Date de prise

De : 01/01/2009 ▼

À : 01/01/2009 ▼

▼ Options avancées

Mot ou phrase du fichier :

Informations Exif

Texte PDF

Recherche dans les sous-dossiers

Sensible à la casse

Corresp. avec tous les critères

Corresp. av. n'imp. quel. crit.

Démarrer la recherche

- **Rechercher dans**

Si vous savez à quel emplacement effectuer la recherche, choisissez le lecteur, le dossier ou le réseau approprié dans Spécifier un dossier.

- **Nom du fichier**

Si vous connaissez le nom du fichier, saisissez-le.

- **Mot ou phrase du fichier**

Entrez une expression ou un mot contenu dans les éléments sélectionnés dans Options avancées.

Important

- Pour les fichiers PDF, vous ne pouvez rechercher que les fichiers créés à l'aide de MP Navigator EX. Vous ne pouvez pas rechercher des fichiers PDF créés ou modifiés dans d'autres applications. En outre, la recherche de fichiers PDF est disponible seulement lorsqu'une recherche par mot-clé est définie. Pour plus d'informations sur la création de fichiers PDF acceptant la recherche par mot-clé, consultez la section « [Boîte de dialogue Paramètres PDF](#) ».
- Il n'est pas possible d'effectuer une recherche dans les fichiers PDF protégés par mot de passe.

- **Catégorie**

Vous pouvez rechercher des images par catégorie.

- **Date de modification**

Pour rechercher des images qui ont été mises à jour pendant une période précise, entrez les dates de début et de fin de la période.

- **Date de prise**

Pour rechercher les images prises pendant une période précise, entrez les dates de début et de fin de la période.

Remarque

- La date de prise correspond aux date et heure de création des données, qui se trouvent dans

les informations Exif du document.

- **Options avancées**

- **Mot ou phrase du fichier**

Dans Mot ou phrase du fichier, sélectionnez les éléments à rechercher. Si vous cochez la case Informations Exif, le texte recherché est celui qui se trouve dans les zones Maker, Modèle, Description et Comm. de l'utilisateur. Si vous activez la case à cocher Texte PDF, le texte recherché est celui qui se trouve dans les fichiers PDF.

 **Important**

- Il n'est pas possible d'effectuer une recherche sur le texte des fichiers PDF protégés par mot de passe.

- **Recherche dans les sous-dossiers**

Cochez cette case pour effectuer une recherche dans les sous-dossiers.

- **Sensible à la casse**

Cochez cette case pour que la casse soit respectée.

- **Corresp. avec tous les critères**

Cette option permet de rechercher les fichiers qui répondent à tous les critères spécifiés.

- **Corresp. av. n'imp. quel. crit.**

Cette option permet de rechercher les fichiers qui répondent à un ou plusieurs des critères spécifiés.

- **Démarrer la recherche**

Ce bouton permet de démarrer la recherche.

Rubrique connexe

► [Fenêtre Afficher et util.](#)

[Haut de la page](#)↑

Guide d'utilisation avancée

Guide d'utilisation avancée > Numérisation > Numérisation avec le logiciel d'application fourni > Fonctions pratiques de MP Navigator EX > Classement des images en catégories

MP Navigator EX

Classement des images en catégories

Vous pouvez afficher par catégorie des images numérisées dans MP Navigator EX. Vous pouvez classer automatiquement les images non classées et créer des catégories personnalisées. Vous pouvez faire glisser et déposer une image pour la déplacer d'une catégorie à l'autre.

Remarque

- Si vous avez classé les images dans MP Navigator EX 2.0 ou dans une version ultérieure, puis effectué la mise à niveau de MP Navigator EX vers la version la plus récente, les informations de classement de l'avant-dernière version sont transférées lors du démarrage initial. Après le démarrage initial, les informations de classement ne peuvent plus être transférées.

1. Numérisez des documents dans MP Navigator EX et enregistrez-les, puis ouvrez la fenêtre Afficher et util. à partir de l'écran du mode Navigation.

Remarque

- Consultez la section « [Comment numériser](#) » pour numériser des images dans MP Navigator EX.
- Vous pouvez également sélectionner des images enregistrées sur une carte mémoire ou un ordinateur.
 - ➔ [Importation d'images enregistrées sur une carte mémoire](#)
 - ➔ [Ouverture d'images enregistrées sur un ordinateur](#)

2. Dans (Trier par), sélectionnez Catégories.

Les images sont automatiquement triées par catégorie et s'affichent dans la fenêtre des miniatures.

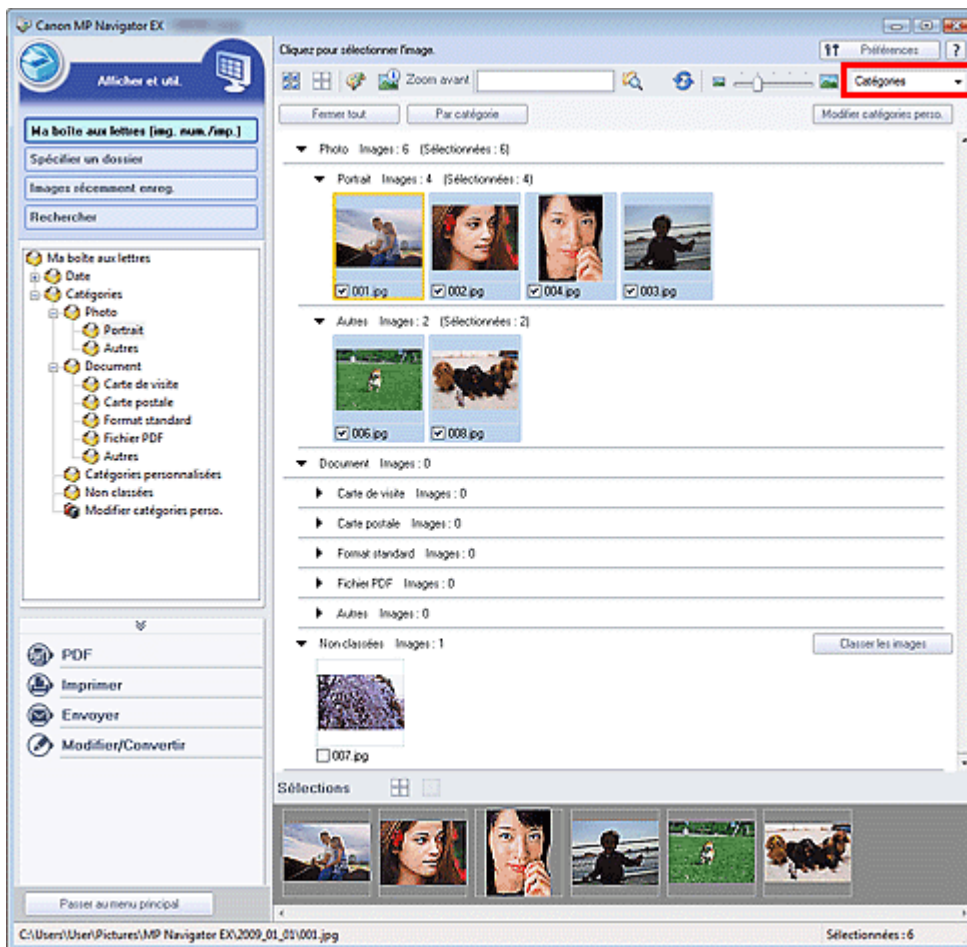

Les images sont triées selon les catégories suivantes.

Photos : Portrait, Autres

Documents : Carte de visite, Carte postale, Format standard, Fichier PDF, Autres

Catégories personnalisées : affiche vos catégories personnalisées.

Pour créer des catégories personnalisées, consultez la section « [Création de catégories personnalisées](#) . »

Non classées : affiche les images qui n'ont pas encore été classées.

Remarque

- Cliquez sur Classifier les images pour classer les images affichées dans Non classées automatiquement. Cliquez sur Annuler pour arrêter.
- Le classement peut prendre du temps si les images à classer sont nombreuses.

Important

- Si vous classez des images enregistrées sur un support amovible tel qu'un lecteur flash USB et un disque dur externe, les informations de classement sont supprimées une fois le support retiré. À partir de la prochaine fois, les images seront classées dans la catégorie Non classées.
- Les images ne peuvent pas être classées lorsque Images récemment enreg. est sélectionné dans la fenêtre Afficher et util..

Remarque

- Certaines images peuvent ne pas être détectées correctement et classées dans des catégories erronées. Dans ce cas, faites glisser l'image et déposez-la dans la catégorie adéquate.
- Des images enregistrées dans les dossiers du réseau peuvent ne pas être classées.
- Vous pouvez rechercher des images par catégorie. Consultez la section « [Recherche d'images](#) » pour plus d'informations.

Création de catégories personnalisées

1. Dans la fenêtre Afficher et util., triez les images par catégorie et cliquez sur Modifier les catégories personnalisées.

La boîte de dialogue Modifier les catégories personnalisées s'ouvre.

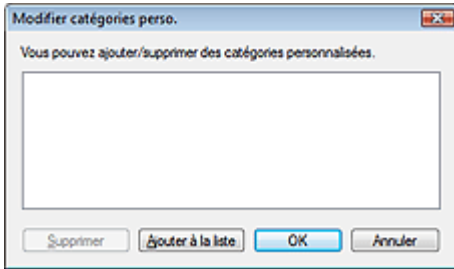

2. Cliquez sur Ajouter à la liste.

La boîte de dialogue Ajouter la catégorie s'ouvre.

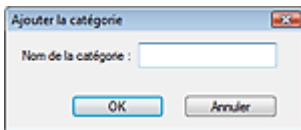

3. Saisissez le Nom de la catégorie et cliquez sur OK.

Remarque

- Vous pouvez créer jusqu'à 20 catégories personnalisées.
- Il est possible d'utiliser jusqu'à 50 caractères à un octet pour le nom de la catégorie.
- Double-cliquez sur une catégorie créée pour ouvrir la boîte de dialogue Modifier le nom de la catégorie dans laquelle vous pouvez modifier le nom de la catégorie.
- Sélectionnez une catégorie personnalisée et cliquez sur Supprimer pour la supprimer.

Rubrique connexe

► Fenêtre Afficher et util.

[Haut de la page](#)

Guide d'utilisation avancée

Guide d'utilisation avancée > Numérisation > Numérisation avec le logiciel d'application fourni > Utilisation d'images dans MP Navigator EX

MP Navigator EX

Utilisation d'images dans MP Navigator EX

Vous pouvez numériser les images à l'aide de MP Navigator EX puis modifier ou imprimer les images enregistrées.

Pour plus d'informations sur l'enregistrement des images numérisées, reportez-vous aux sections correspondantes ci-dessous.

- **Enregistrement des images numérisées sur un ordinateur**
 - ➔ Enregistrement
- **Enregistrement des images numérisées sous forme de fichiers PDF**
 - ➔ Enregistrement sous forme de fichiers PDF

Pour plus d'informations sur l'utilisation des images/fichiers, reportez-vous aux sections correspondantes ci-dessous.

- **Création/modification de fichiers PDF à partir d'images numérisées**
 - ➔ Création/modification de fichiers PDF
- **Impression simultanée de plusieurs images numérisées ou impression à un format, une qualité spécifiés, etc.**
 - ➔ Impression de documents
- **Impression de photos numérisées**
 - ➔ Impression de photos
- **Envoi d'images numérisées par courrier électronique**
 - ➔ Envoi par courrier électronique
- **Correction/amélioration d'images numérisées ou conversion d'images en texte**
 - ➔ Modification de fichiers
- **Configuration de mots de passe pour les fichiers PDF créés**
 - ➔ Configuration de mots de passe pour les fichiers PDF
 - ➔ Ouverture/édition de fichiers PDF protégés par mot de passe

Haut de la page[↕]

Guide d'utilisation avancée

Guide d'utilisation avancée > Numérisation > Numérisation avec le logiciel d'application fourni > Utilisation d'images dans MP Navigator EX > Enregistrement

MP Navigator EX

Enregistrement

Enregistrez des images numérisées avec MP Navigator EX sur un ordinateur.

1. Cochez les cases correspondant aux images que vous souhaitez enregistrer, puis cliquez sur Enregistrer.

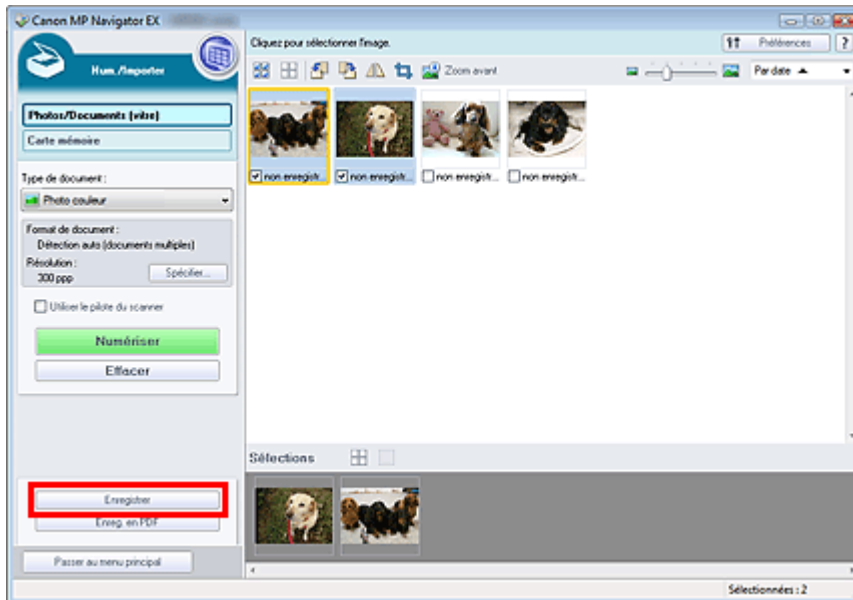

2. Dans la boîte de dialogue Enregistrer spécifiez les paramètres d'enregistrement. Indiquez le dossier de destination, ainsi que le type et le nom du fichier.

➔ Boîte de dialogue Enregistrer

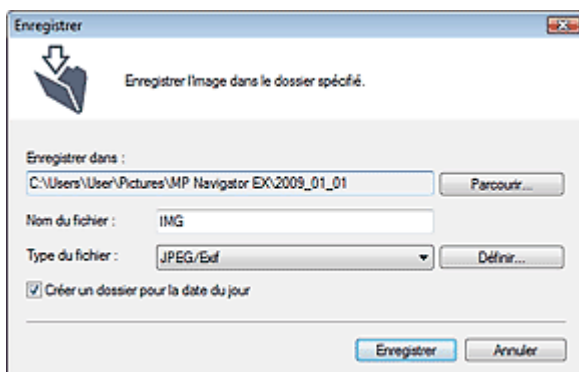

Important

- Vous ne pouvez pas sélectionner JPEG/Exif lorsque Type de document est défini sur Texte (OCR).

Remarque

- Par défaut, les dossiers suivants sont définis comme dossiers de destination.
Windows Vista : dossier MP Navigator EX dans le dossier Images
Windows XP : dossier MP Navigator EX dans le dossier Mes images
Windows 2000 : dossier MP Navigator EX dans le dossier Mes images

3. Cliquez sur Enregistrer.

Les images numérisées sont enregistrées selon les paramètres définis.

Pour utiliser ou modifier les images numérisées dans MP Navigator EX, cliquez sur Ouvrir l'emplacement enregistré dans la boîte de dialogue Enregistrement terminé.

➔ Création/modification de fichiers PDF

➔ Impression de documents

➔ Impression de photos

➔ Envoi par courrier électronique

➔ Modification de fichiers

[Haut de la page](#)↑

Guide d'utilisation avancée

Guide d'utilisation avancée > Numérisation > Numérisation avec le logiciel d'application fourni > Utilisation d'images dans MP Navigator EX > Enregistrement sous forme de fichiers PDF

MP Navigator EX

Enregistrement sous forme de fichiers PDF

Enregistrez des images numérisées avec MP Navigator EX sous forme de fichiers PDF.

1. Cochez les cases correspondant aux images que vous souhaitez enregistrer, puis cliquez sur Enregistrer en fichier PDF.

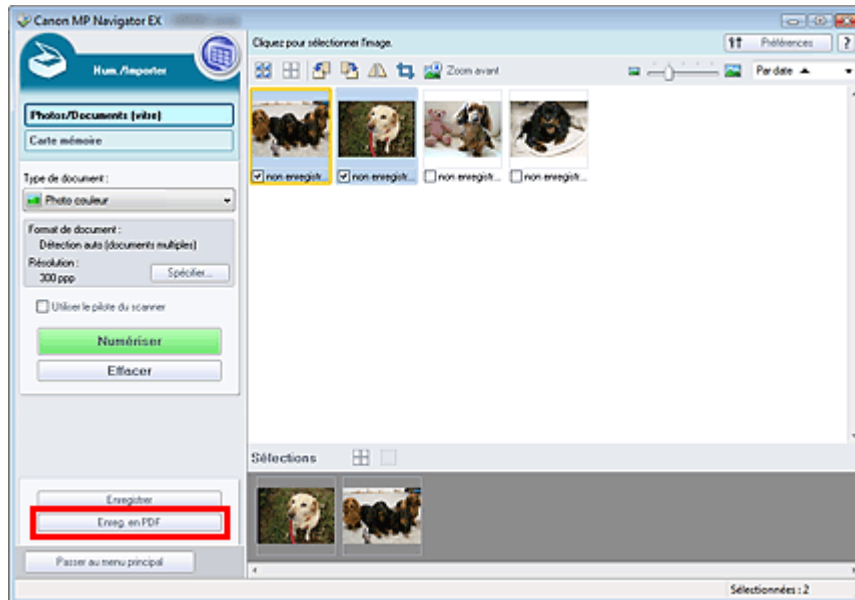

2. Dans la boîte de dialogue Enregistrer en fichier PDF spécifiez les paramètres d'enregistrement.

Indiquez le dossier de destination, ainsi que le type et le nom du fichier.

➔ Boîte de dialogue Enregistrer en fichier PDF

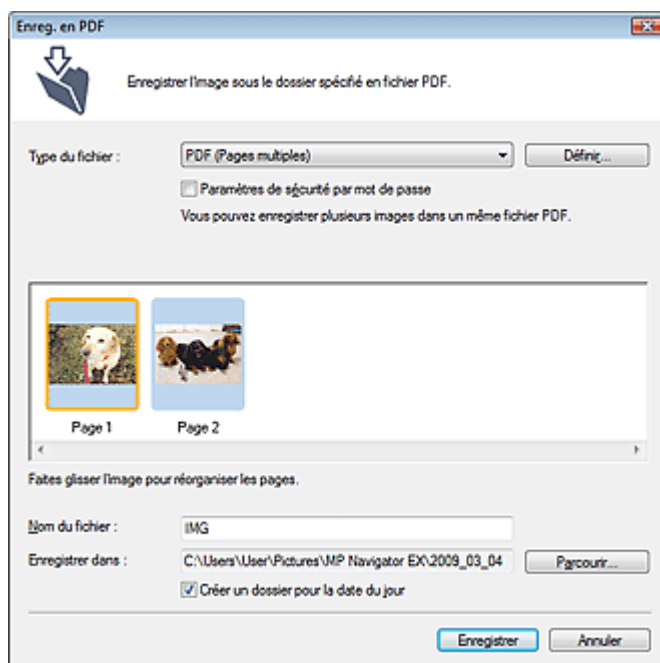

Sélectionnez l'un des types de fichier PDF suivants :

- **PDF**

Enregistrez chacune des images sélectionnées sous la forme d'un fichier PDF.

- **PDF (Pages multiples)**

Enregistrez plusieurs images dans un seul fichier PDF.



Remarque

- PDF (Pages multiples) apparaît si plusieurs images sont sélectionnées.

- **PDF (Ajouter des pages)**

Ajoutez les images numérisées à un fichier PDF. Les images sont ajoutées à la fin du fichier PDF. Vous ne pouvez pas réorganiser les pages du fichier PDF auquel des images sont ajoutées.



Important

- Les images ne peuvent être ajoutées qu'aux fichiers PDF créés avec MP Navigator EX. Vous ne pouvez pas spécifier de fichiers PDF créés avec d'autres applications. Il est également impossible de sélectionner les fichiers PDF modifiés dans d'autres applications.
- Si un fichier PDF protégé par mot de passe est modifié, le mot de passe est supprimé. Réinitialisez les mots de passe.



Remarque

- Par défaut, les dossiers suivants sont définis comme dossiers de destination.
Windows Vista : dossier MP Navigator EX dans le dossier Images
Windows XP : dossier MP Navigator EX dans le dossier Mes images
Windows 2000 : dossier MP Navigator EX dans le dossier Mes images
- Vous pouvez définir des mots de passe pour les fichiers PDF.
➔ [Configuration de mots de passe pour les fichiers PDF](#)

3. Cliquez sur Enregistrer.

Les images numérisées sont enregistrées selon les paramètres définis.

Pour utiliser ou modifier les images numérisées dans MP Navigator EX, cliquez sur Ouvrir l'emplacement enregistré dans la boîte de dialogue Enregistrement terminé.

➔ [Création/modification de fichiers PDF](#)

➔ [Impression de documents](#)

➔ [Impression de photos](#)

➔ [Envoi par courrier électronique](#)

➔ [Modification de fichiers](#)

[Haut de la page](#)↕

Guide d'utilisation avancée

Guide d'utilisation avancée > Numérisation > Numérisation avec le logiciel d'application fourni > Utilisation d'images dans MP Navigator EX > Création/modification de fichiers PDF

MP Navigator EX

Création/modification de fichiers PDF

Créez/modifiez les fichiers PDF à l'aide de MP Navigator EX. Après numérisation et enregistrement des documents, ouvrez la fenêtre Afficher et util. pour créer des fichiers PDF et ajouter/supprimer des pages, réorganiser l'ordre des pages, etc.

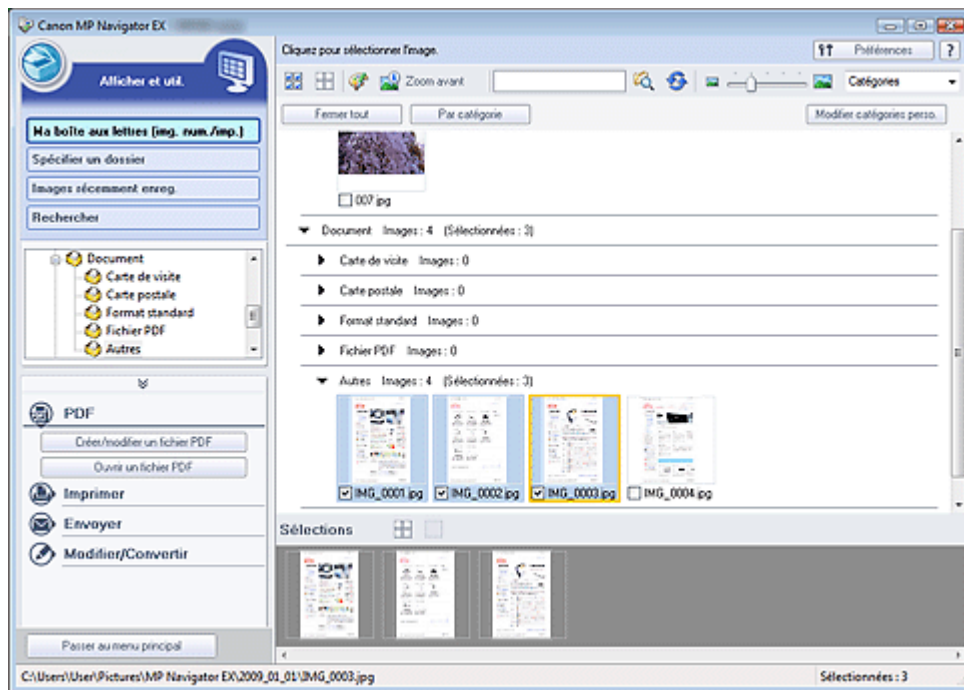

Important

- Vous pouvez créer ou modifier jusqu'à 99 pages à l'aide de MP Navigator EX.

Remarque

- Consultez la section « [Comment numériser](#) » pour numériser des images dans MP Navigator EX.
- Vous pouvez également sélectionner des images enregistrées sur une carte mémoire ou un ordinateur.
 - ➔ [Importation d'images enregistrées sur une carte mémoire](#)
 - ➔ [Ouverture d'images enregistrées sur un ordinateur](#)

Création/modification de fichiers PDF à l'aide de MP Navigator EX

1. Sélectionnez les images et cliquez sur PDF.

Remarque

- Vous pouvez sélectionner des fichiers PDF, JPEG, TIFF et BMP.

2. Cliquez sur Créer/modifier un fichier PDF dans la liste.

Important

- Pour les fichiers PDF, vous ne pouvez modifier que les fichiers créés à l'aide de MP Navigator EX. Vous ne pouvez pas modifier ceux créés dans d'autres applications. Il est également

impossible de modifier les fichiers PDF édités dans d'autres applications.

Remarque

- Si un fichier PDF protégé par mot de passe est sélectionné, vous devrez saisir le mot de passe.
➔ [Ouverture/édition de fichiers PDF protégés par mot de passe](#)

3. Ajoutez/supprimez des pages selon vos besoins.

Pour ajouter un fichier existant, cliquez sur Ajouter une page et sélectionnez le fichier. Pour supprimer une page, sélectionnez-la et cliquez sur Supprimer les pages sélectionnées.

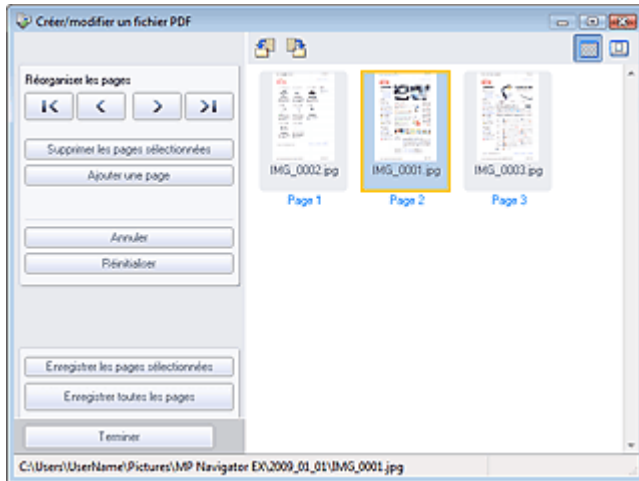

Remarque

- Vous pouvez ajouter des fichiers PDF, JPEG, TIFF et BMP.
- Si vous ajoutez un fichier PDF protégé par mot de passe, vous devrez saisir le mot de passe.

4. Modifiez l'ordre des pages selon vos besoins.

Utilisez les icônes pour réorganiser les pages. Vous pouvez également faire glisser les miniatures et les déposer à l'emplacement souhaité.

Remarque

- Reportez-vous à la section « [Fenêtre Créer/modifier un fichier PDF](#) » pour obtenir plus d'informations sur la fenêtre Créer/modifier un fichier PDF.

5. Cliquez sur Enregistrer les pages sélectionnées ou Enregistrer toutes les pages.

La boîte de dialogue Enregistrer en fichier PDF s'ouvre.

➔ [Boîte de dialogue Enregistrer en fichier PDF](#)

Important

- Vous ne pouvez pas enregistrer d'images numérisées à 10 501 pixels ou davantage horizontalement et verticalement.
- Si un fichier PDF protégé par mot de passe est modifié, le mot de passe est supprimé. Réinitialisez les mots de passe dans la boîte de dialogue Enregistrer en fichier PDF.
➔ [Configuration de mots de passe pour les fichiers PDF](#)

6. Spécifiez les paramètres d'enregistrement dans la boîte de dialogue Enregistrer en fichier PDF, puis cliquez sur Enregistrer.

Les images sont enregistrées selon les paramètres définis.

Ouverture de fichiers PDF dans une application

Vous pouvez ouvrir les fichiers PDF créés avec MP Navigator EX dans une application associée, puis les modifier et les imprimer.

1. Sélectionnez les fichiers PDF et cliquez sur PDF.

Important

- Pour les fichiers PDF, vous ne pouvez sélectionner que les fichiers créés à l'aide de MP Navigator EX. Vous ne pouvez pas sélectionner les fichiers PDF créés dans d'autres applications. Il est également impossible de sélectionner les fichiers PDF modifiés dans d'autres applications.

2. Cliquez sur Ouvrir un fichier PDF dans la liste.

L'application que le système d'exploitation associe à l'extension de fichier .pdf démarre.

Important

- Les fichiers PDF protégés par mot de passe ne peuvent pas être ouverts dans les applications qui ne prennent pas en charge la sécurité PDF.
- Il se peut que les fichiers ne s'ouvrent pas si aucune application pouvant être associée aux fichiers PDF n'est installée.

3. Dans l'application, modifiez/imprimez le fichier.

Pour plus d'informations, reportez-vous au manuel de l'application.

Important

- Dans certaines applications, les commandes (d'impression, de modification, etc.) limitées par un mot de passe d'autorisation peuvent être différentes de celles de MP Navigator EX.

[Haut de la page](#)[↕]

Guide d'utilisation avancée

Guide d'utilisation avancée > Numérisation > Numérisation avec le logiciel d'application fourni > Utilisation d'images dans MP Navigator EX > Impression de documents

MP Navigator EX

Impression de documents

Vous pouvez imprimer simultanément plusieurs images numérisées, choisir une qualité d'impression spécifique, etc. à l'aide de MP Navigator EX.

1. Numérisez des documents dans MP Navigator EX et enregistrez-les, puis ouvrez la fenêtre Afficher et util. à partir de l'écran du mode Navigation et sélectionnez des images.

Remarque

- Consultez la section « [Comment numériser](#) » pour numériser des images dans MP Navigator EX.
- Vous pouvez également sélectionner des images enregistrées sur une carte mémoire ou un ordinateur.
 - ➔ [Importation d'images enregistrées sur une carte mémoire](#)
 - ➔ [Ouverture d'images enregistrées sur un ordinateur](#)

2. Cliquez sur Imprimer, puis sur Imprimer le document dans la liste.

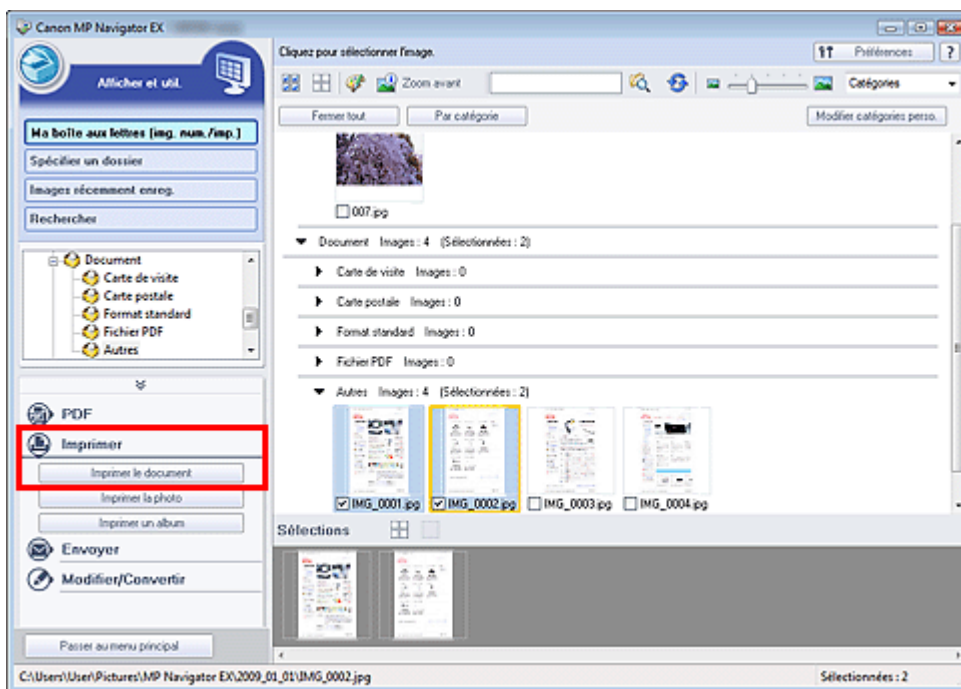

Important

- Si un fichier PDF protégé par mot de passe est sélectionné, vous devrez saisir le mot de passe.
 - ➔ [Ouverture/édition de fichiers PDF protégés par mot de passe](#)

3. Spécifiez les paramètres d'impression souhaités.

Dans la boîte de dialogue qui apparaît, indiquez le nombre d'impressions, la qualité, l'échelle, etc.

- ➔ [Boîte de dialogue Imprimer le document](#)

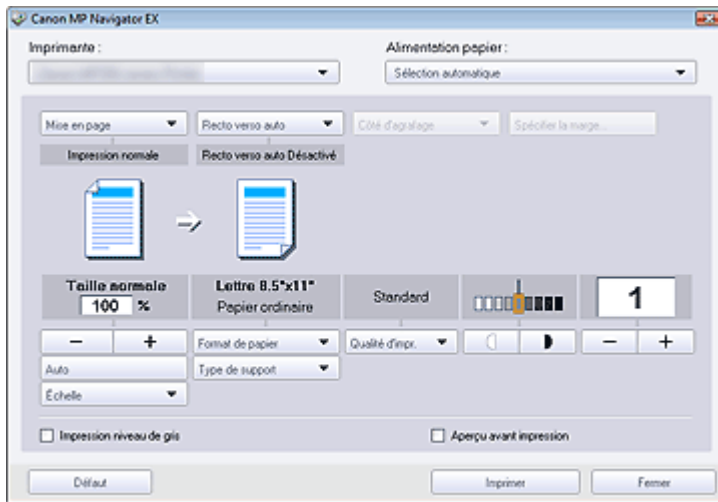

Important

- Si l'impression normale 100 % est sélectionnée, certaines images peuvent être imprimées en petit format ou avec des parties tronquées. Dans ce cas, sélectionnez Auto pour redimensionner l'impression proportionnellement au format du papier.

4. Cliquez sur Imprimer.

L'impression commence.

Remarque

- Lorsque vous imprimez un fichier PDF comportant plusieurs pages à l'aide de l'option Imprimer le document, l'impression peut prendre du temps en fonction de votre ordinateur. Si tel est le cas, suivez les étapes ci-dessous et modifiez les paramètres.
 1. À partir du menu Démarrer, sélectionnez Panneau de configuration.
 2. Cliquez sur Imprimantes.
 3. Cliquez avec le bouton droit sur l'icône de l'imprimante, puis cliquez sur Propriétés. La boîte de dialogue des propriétés de l'imprimante s'affiche.
 4. Cliquez sur l'onglet Avancé.
 5. Sélectionnez Spouler l'impression des documents pour qu'elle se termine plus rapidement.
 6. Sélectionnez Commencer l'impression après le transfert de la dernière page dans le spouleur.
 7. Après l'impression, dans l'onglet Avancé, changez le paramètre sur Commencer l'impression immédiatement.
- Pour annuler l'impression pendant la mise en file d'attente, cliquez sur Annuler. Pour annuler pendant l'impression, cliquez sur Annuler l'impression dans la fenêtre de confirmation de l'état de l'imprimante. Pour ouvrir une fenêtre de confirmation de l'état de l'imprimante, cliquez sur l'icône de l'imprimante dans la barre des tâches.

Guide d'utilisation avancée

Guide d'utilisation avancée > Numérisation > Numérisation avec le logiciel d'application fourni > Utilisation d'images dans MP Navigator EX > Impression de photos

MP Navigator EX

Impression de photos

Vous pouvez imprimer des photos en utilisant MP Navigator EX ou une application fournie avec la machine. Après la numérisation et l'enregistrement des documents, ouvrez la fenêtre Afficher et util. pour sélectionner le mode d'impression des photos.

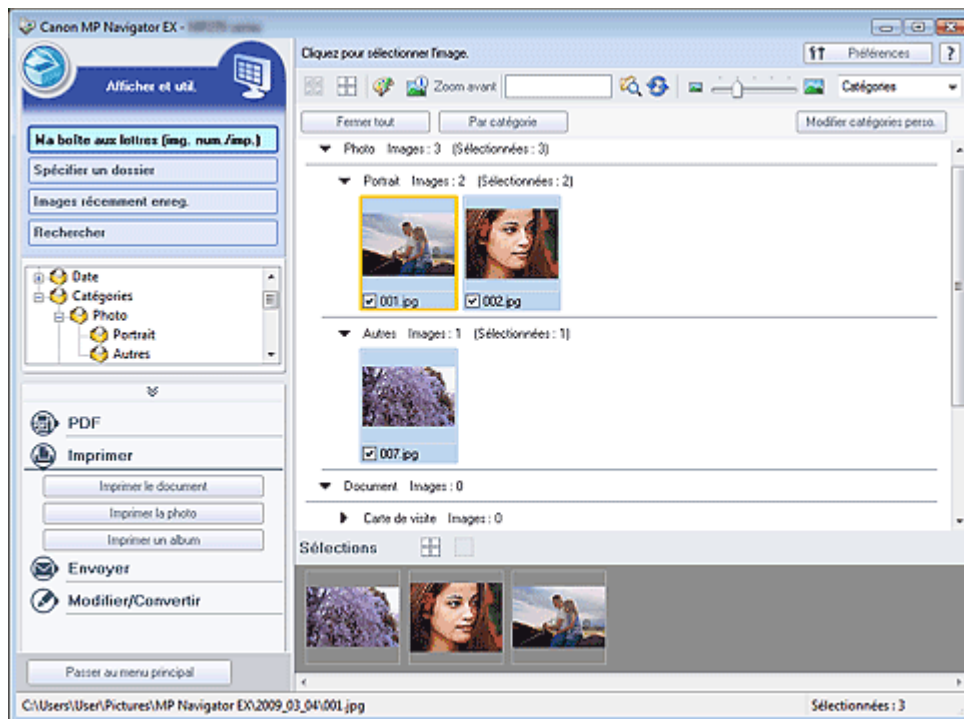

Remarque

- Consultez la section « [Comment numériser](#) » pour numériser des images dans MP Navigator EX.
- Vous pouvez également sélectionner des images enregistrées sur une carte mémoire ou un ordinateur.
 - ➔ [Importation d'images enregistrées sur une carte mémoire](#)
 - ➔ [Ouverture d'images enregistrées sur un ordinateur](#)

Lors d'une impression de photos à l'aide d'Easy-PhotoPrint EX

Vous pouvez utiliser Easy-PhotoPrint EX pour imprimer des photos numérisées en qualité supérieure ou pour mettre en page et imprimer des images.

1. Sélectionnez les images et cliquez sur Imprimer.
2. Cliquez sur Imprimer la photo ou sur Imprimer un album dans la liste.
Easy-PhotoPrint EX démarre. Consultez la section « [Impression de photos](#) » pour plus d'informations.

Remarque

- Si Easy-PhotoPrint EX n'est pas installé, imprimez à l'aide de MP Navigator EX.

Lors d'une impression de photos à l'aide de MP Navigator EX

1. Sélectionnez les images et cliquez sur Imprimer.
2. Cliquez sur Imprimer la photo dans la liste.
3. Spécifiez les paramètres d'impression souhaités.
Dans la boîte de dialogue affichée, indiquez le format papier, le nombre d'impressions, etc.

➔ Boîte de dialogue Imprimer la photo

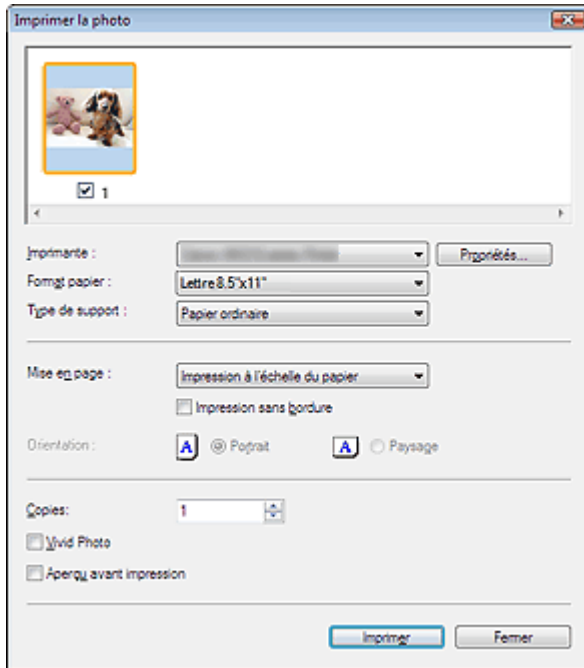

4. Cliquez sur Imprimer.
L'impression commence.

Remarque

- Pour annuler l'impression pendant la mise en file d'attente, cliquez sur Annuler. Pour annuler pendant l'impression, cliquez sur Annuler l'impression dans la fenêtre de confirmation de l'état de l'imprimante. Pour ouvrir une fenêtre de confirmation de l'état de l'imprimante, cliquez sur l'icône de l'imprimante dans la barre des tâches.

[Haut de la page](#) ↕

Guide d'utilisation avancée

Guide d'utilisation avancée > Numérisation > Numérisation avec le logiciel d'application fourni > Utilisation d'images dans MP Navigator EX > Envoi par courrier électronique

MP Navigator EX

Envoi par courrier électronique

Envoyez des images numérisées par courrier électronique.

Important

- MP Navigator EX est compatible avec les programmes de messagerie suivants :
 - Windows Mail (Windows Vista)
 - Outlook Express (Windows XP/Windows 2000)
 - Microsoft Outlook
 (Si un programme de messagerie électronique ne fonctionne pas correctement, vérifiez que la MAPI du programme est activée. Pour l'activer, reportez-vous au manuel d'instructions du programme de messagerie électronique.)

- Numérisez des documents dans MP Navigator EX et enregistrez-les, puis ouvrez la fenêtre Afficher et util. à partir de l'écran du mode Navigation et sélectionnez des images.

Remarque

- Consultez la section « Comment numériser » pour numériser des images dans MP Navigator EX.
- Vous pouvez également sélectionner des images enregistrées sur une carte mémoire ou un ordinateur.
 - ➔ Importation d'images enregistrées sur une carte mémoire
 - ➔ Ouverture d'images enregistrées sur un ordinateur

- Cliquez sur Envoyer, puis sur Joindre à un courrier électronique dans la liste.

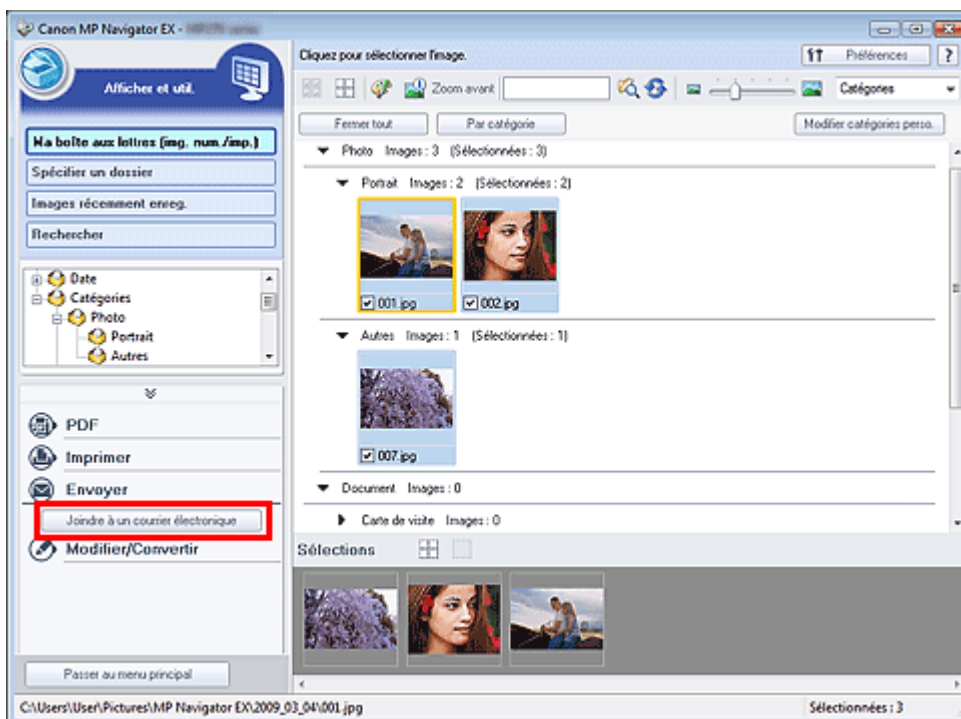

- Paramétrez les options d'enregistrement voulues.

Spécifiez le dossier de destination et le nom de fichier.

➔ Boîte de dialogue Envoyer par e-mail

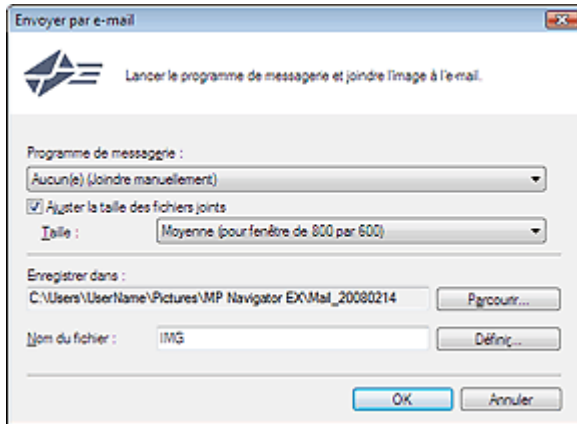

Remarque

- Vous pouvez sélectionner un type de compression pour l'envoi d'images JPEG par courrier électronique. Cliquez sur Définir... pour ouvrir une boîte de dialogue et sélectionnez le type de compression Elevée (Faible compression), Standard ou Faible (Compression élevée).

4. Cliquez sur OK.

Les fichiers sont enregistrés selon les paramètres définis et le programme de messagerie électronique s'ouvre.

5. Spécifiez le destinataire, l'objet et le message, puis envoyez l'e-mail.

Pour plus d'informations, reportez-vous au manuel d'instructions du programme de messagerie électronique.

[Haut de la page](#) ↕

Guide d'utilisation avancée

Guide d'utilisation avancée > Numérisation > Numérisation avec le logiciel d'application fourni > Utilisation d'images dans MP Navigator EX > Modification de fichiers

MP Navigator EX

Modification de fichiers

Vous pouvez modifier des images ou les convertir en texte à l'aide de MP Navigator EX ou d'une application fournie avec la machine. Après la numérisation et l'enregistrement des documents, ouvrez la fenêtre Afficher et util. pour choisir ce que vous souhaitez faire avec les images.

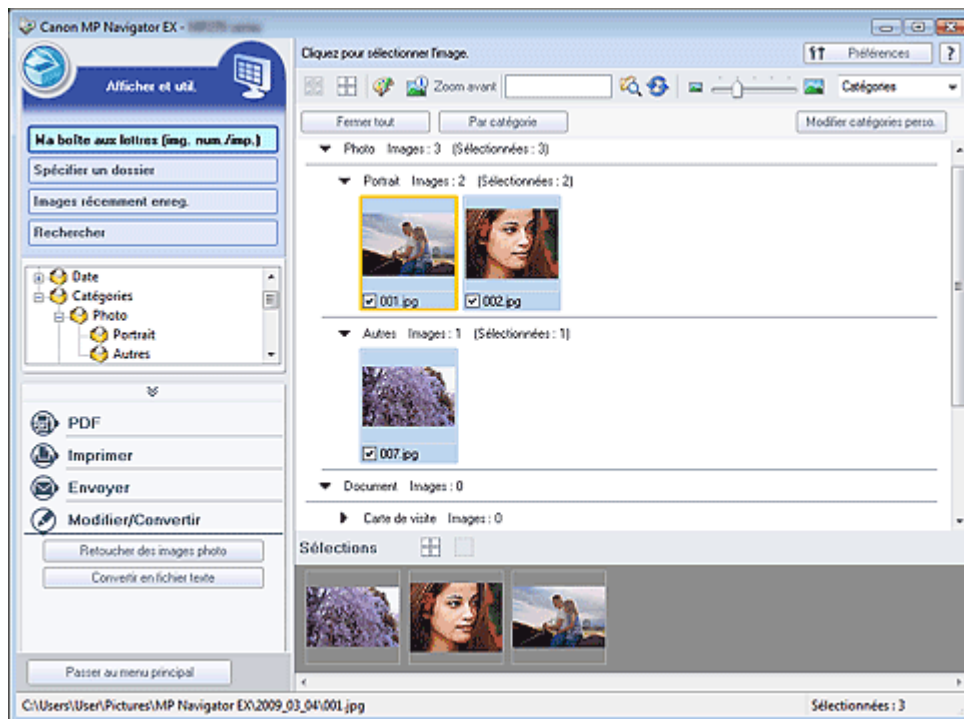

Remarque

- Consultez la section « [Comment numériser](#) » pour numériser des images dans MP Navigator EX.
- Vous pouvez également sélectionner des images enregistrées sur une carte mémoire ou un ordinateur.
 - ➔ [Importation d'images enregistrées sur une carte mémoire](#)
 - ➔ [Ouverture d'images enregistrées sur un ordinateur](#)

Correction des images photo

Vous pouvez corriger/améliorer les images dans la fenêtre Corriger/Améliorer les images.

1. Sélectionnez les images et cliquez sur Modifier/Convertir.
2. Cliquez sur Retoucher des images photo dans la liste.
La fenêtre Corriger/Améliorer les images s'ouvre.
3. Corrigez/améliorez les images dans la fenêtre Corriger/Améliorer les images.

Remarque

- Consultez la section « [Fenêtre Corriger/Améliorer les images](#) » pour plus d'informations sur la fenêtre Corriger/Améliorer les images.
- Pour plus d'informations sur la correction/l'amélioration des images, reportez-vous aux

sections correspondantes ci-dessous.

➔ [Correction/amélioration automatique des images](#)

➔ [Correction/amélioration manuelle des images](#)

Conversion de documents en fichiers texte

Numérisez le texte d'un magazine ou d'un journal numérisé, puis affichez-le dans le Bloc-notes (inclus avec Windows).

Important

- Vous ne pouvez pas convertir les fichiers PDF en fichiers texte.

1. Sélectionnez les images et cliquez sur Modifier/Convertir.

2. Cliquez sur Convertir en fichier texte dans la liste.

Notepad (fourni avec Windows) démarre et le texte modifiable s'affiche.



Remarque

- Vous ne pouvez extraire dans le Bloc-notes (inclus avec Windows) que les textes écrits dans les langues disponibles sous l'onglet Général. Cliquez sur Définir... sur l'onglet Général et définissez la langue du document à numériser.
Lors de la numérisation de plusieurs documents, vous pouvez rassembler le texte extrait dans un fichier.
➔ [Onglet Général](#)
- Le texte affiché dans le Bloc-notes (inclus avec Windows) est fourni à titre indicatif uniquement. Le texte des images provenant des types de documents suivants ne peut être analysé correctement.
 - Documents contenant du texte avec une taille de police inférieure à 8 points ou supérieure à 40 points (avec une résolution de 300 ppp)
 - Documents inclinés
 - Documents placés à l'envers ou documents dont le texte est mal orienté (caractères inclinés)
 - Documents qui comportent des polices spéciales, des effets, du texte en italique ou du texte manuscrit
 - Documents avec un espacement de ligne étroit
 - Documents avec des couleurs en arrière-plan du texte
 - Documents contenant plusieurs langues

[Haut de la page](#)↕

Guide d'utilisation avancée

Guide d'utilisation avancée > Numérisation > Numérisation avec le logiciel d'application fourni > Utilisation d'images dans MP Navigator EX > Configuration de mots de passe pour les fichiers PDF

MP Navigator EX

Configuration de mots de passe pour les fichiers PDF

Configurez des mots de passe pour l'ouverture, la modification et l'impression de fichiers PDF.

Vous pouvez définir deux mots de passe : l'un pour ouvrir le fichier et l'autre pour le modifier/l'imprimer.

Important

- Sous Windows 2000, Internet Explorer 5.5 Service Pack 2 ou ultérieur est requis pour utiliser cette fonction.
- Vous ne pouvez pas ouvrir/modifier le fichier si vous oubliez le mot de passe. Conservez soigneusement vos mots de passe.
- Les fichiers PDF protégés par mot de passe ne peuvent pas être ouverts dans les applications qui ne prennent pas en charge la sécurité PDF.
- Dans certaines applications, les commandes (d'impression, de modification, etc.) limitées par un mot de passe d'autorisation peuvent être différentes de celles de MP Navigator EX.
- Il n'est pas possible de rechercher du texte dans les fichiers PDF protégés par mot de passe à partir de la [Fenêtre Afficher et util.](#)

1. Numérisez des documents dans MP Navigator EX, puis cliquez sur Enreg. en PDF. Vous pouvez également modifier des fichiers existants dans la fenêtre Créer/modifier un fichier PDF, puis cliquer sur Enregistrer les pages sélectionnées ou Enregistrer toutes les pages.

La boîte de dialogue Enregistrer en fichier PDF s'ouvre.

Important

- Vous ne pouvez pas configurer de mots de passe lorsque les images sont automatiquement enregistrées après la numérisation. Cela est également impossible lorsque vous numérisez à partir de l'écran du mode Un clic ou à partir du panneau de contrôle de la machine.

Remarque

- Consultez la section « [Comment numériser](#) » pour numériser des images.
- Consultez la section « [Création/modification de fichiers PDF](#) » pour créer des fichiers PDF à partir d'images existantes ou pour modifier des fichiers.

2. Cochez la case Paramètres de sécurité par mot de passe.

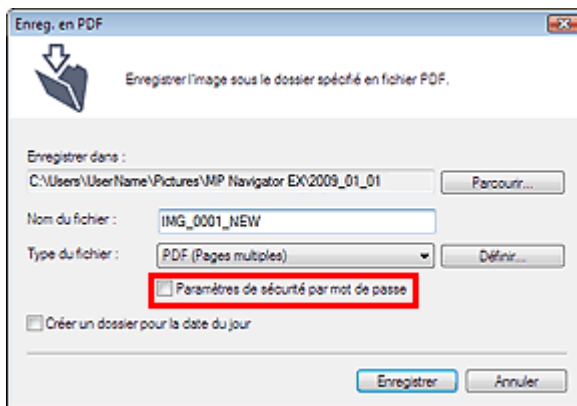
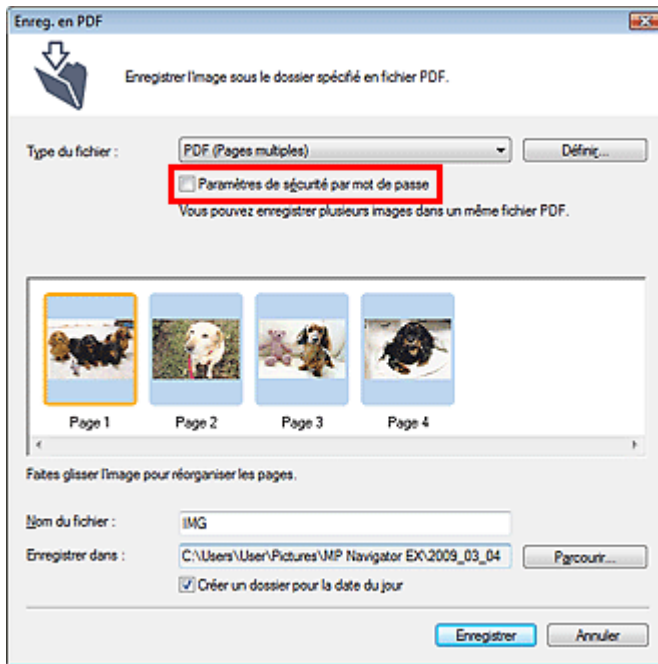

La boîte de dialogue Sécurité par mot de passe - paramètres s'ouvre.

Remarque

- Vous pouvez également ouvrir la boîte de dialogue Sécurité par mot de passe - paramètres en cliquant sur Définir..., puis sélectionnez Sécurité par mot de passe pour Sécurité dans la boîte de dialogue Paramètres PDF.

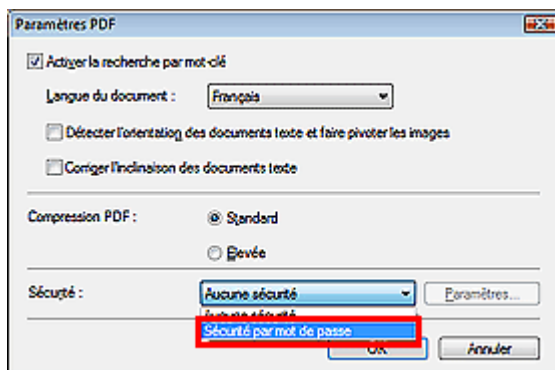

3. Cochez la case Mot de passe requis pour l'ouverture du document ou Utilisez un mot de passe pour limiter l'impression et l'édition du document et ses paramètres de sécurité, puis saisissez un mot de passe.

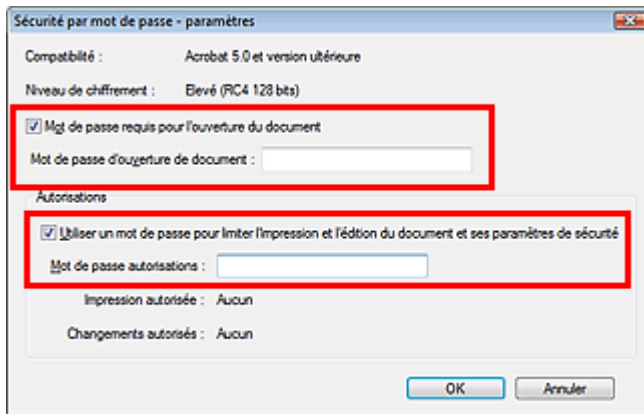

▶ Important

- Il est possible d'utiliser jusqu'à 32 caractères alphanumériques pour le mot de passe. Les mots de passe sont sensibles à la casse.
- Cochez les deux cases pour définir Mot de passe d'ouverture de document et Mot de passe autorisations. Vous ne pouvez pas utiliser le même mot de passe pour les deux.

4. Cliquez sur OK.

La boîte de dialogue Confirmer le mot de passe d'ouverture de document ou Confirmer le mot de passe autorisations s'ouvre.

Mot de passe d'ouverture de document

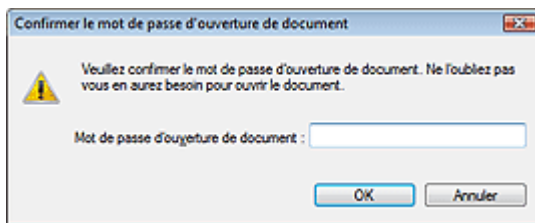

Mot de passe autorisations

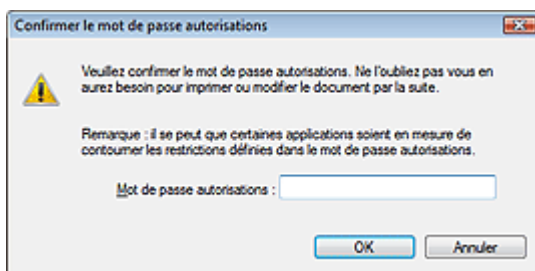

5. Saisissez à nouveau le mot de passe et cliquez sur OK.

La boîte de dialogue Enregistrer en fichier PDF s'affiche à nouveau.

▶ Important

- Si vous fermez la boîte de dialogue Enregistrer en fichier PDF sans cliquer sur Enregistrer, les paramètres de la boîte de dialogue Sécurité par mot de passe - paramètres seront supprimés.
- Les mots de passe sont supprimés lorsque le fichier est modifié. Réinitialisez les mots de passe lors de l'enregistrement de fichiers modifiés.

📖 Remarque

- Si vous configurez les mots de passe via la boîte de dialogue Paramètres PDF, la boîte de dialogue Paramètres PDF s'affiche à nouveau. Cliquez sur OK. La boîte de dialogue

Enregistrer en fichier PDF s'affiche à nouveau.

6. Cliquez sur Enregistrer.

Les fichiers sont enregistrés selon les paramètres définis.

Rubrique connexe

► [Ouverture/édition de fichiers PDF protégés par mot de passe](#)

[Haut de la page](#) ↕

Guide d'utilisation avancée

Guide d'utilisation avancée > Numérisation > Numérisation avec le logiciel d'application fourni > Utilisation d'images dans MP Navigator EX > Ouverture/édition de fichiers PDF protégés par mot de passe

MP Navigator EX

Ouverture/édition de fichiers PDF protégés par mot de passe

Saisissez un mot de passe pour ouvrir ou modifier/imprimer les fichiers PDF protégés par mot de passe.

La méthode de saisie du mot de passe varie en fonction de l'opération à effectuer. Les procédures suivantes ne sont données qu'à titre d'exemple.

Important

- Vous pouvez ouvrir, modifier ou imprimer uniquement les fichiers PDF dont les mots de passe ont été définis à l'aide de MP Navigator EX. Vous ne pouvez pas changer les fichiers PDF modifiés dans d'autres applications ou dont les mots de passe ont été définis à l'aide d'autres applications. Seul MP Navigator EX version 1.1, 2.0 ou ultérieure prend en charge l'ouverture, la modification et l'impression de fichiers PDF protégés par mot de passe.
- Sous Windows 2000, Internet Explorer 5.5 Service Pack 2 ou ultérieur est requis pour ouvrir, modifier ou imprimer les fichiers PDF protégés par mot de passe.
- Les mots de passe sont sensibles à la casse.
- Vous pouvez créer ou modifier jusqu'à 99 pages à l'aide de MP Navigator EX.

Saisie d'un mot de passe pour ouvrir un fichier

1. Dans la fenêtre Afficher et util., sélectionnez le fichier PDF à ouvrir et cliquez sur



Zoom avant.

Vous pouvez également cliquer deux fois sur le fichier PDF.

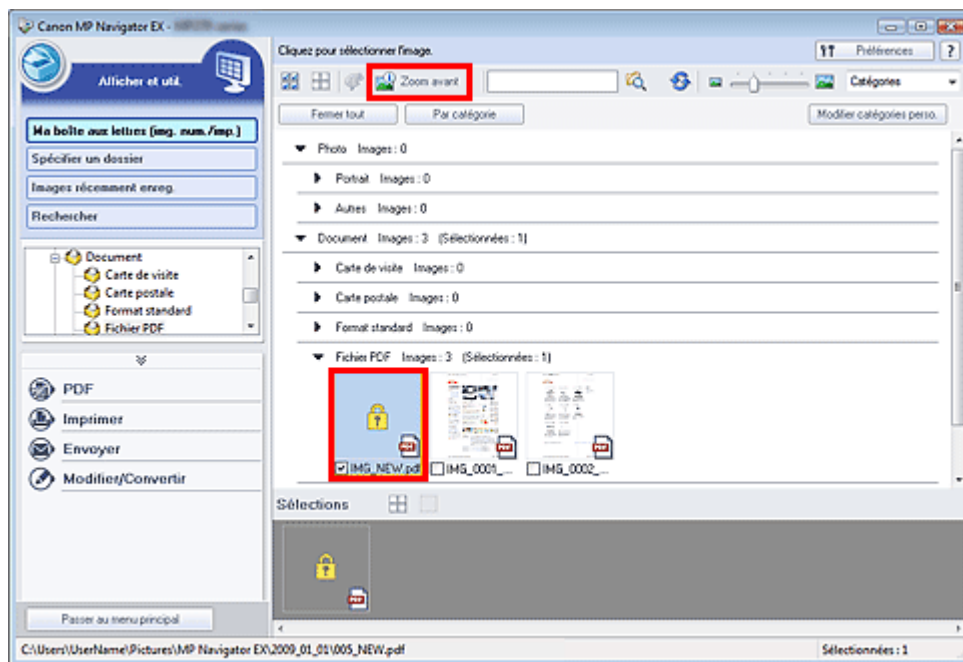

Remarque

- Seul le Mot de passe d'ouverture de document est requis. Le Mot de passe autorisations n'est pas nécessaire.
- Si la boîte de dialogue Zoom avant accompagnée d'une icône de verrouillage s'ouvre, cliquez sur Saisir le mot de passe.

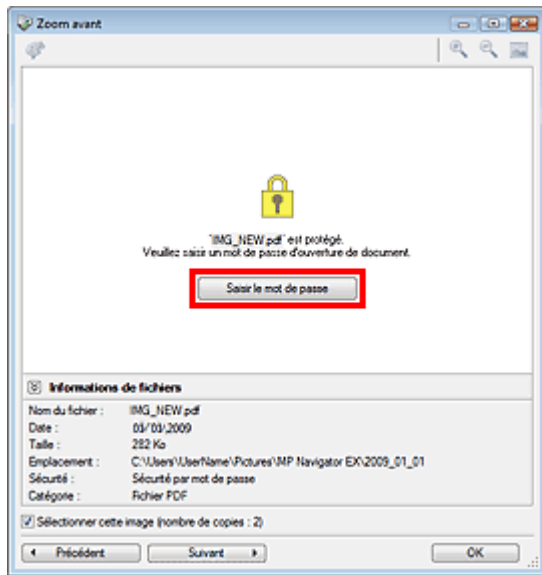

2. La boîte de dialogue Mot de passe s'ouvre. Saisissez le mot de passe et cliquez sur OK.

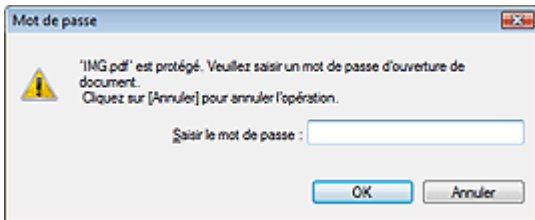

Le fichier PDF s'ouvre dans la boîte de dialogue Zoom avant.

Remarque

- Pour ouvrir à nouveau le fichier après la fermeture de la boîte de dialogue Zoom avant, saisissez à nouveau le mot de passe.

Saisie d'un mot de passe (Mot de passe autorisations) pour modifier ou imprimer un fichier

1. Dans la fenêtre Afficher et util., sélectionnez les fichiers PDF et cliquez sur PDF ou Imprimer.

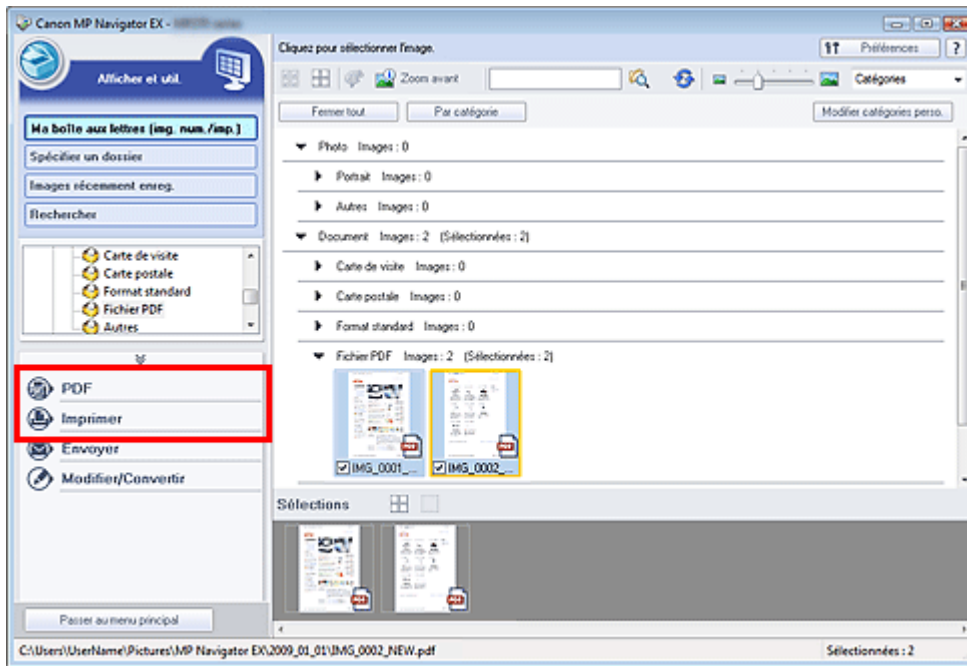

2. Pour créer ou modifier un fichier PDF, sélectionnez Créer/modifier un fichier PDF dans la liste. Pour imprimer le fichier, cliquez sur Imprimer le document.

Dans la boîte de dialogue Mot de passe, vous êtes invité à saisir un mot de passe.

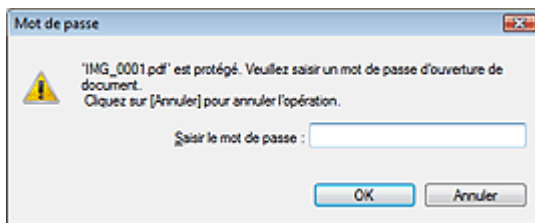

Remarque

- Si le paramètre Mot de passe d'ouverture de document est également configuré, le paramètre Mot de passe d'ouverture de document est requis, ainsi que le paramètre Mot de passe autorisations.

3. Saisissez le mot de passe et cliquez sur OK.

La boîte de dialogue correspondante s'ouvre.

Important

- Si un fichier PDF protégé par mot de passe est modifié, le mot de passe est supprimé. Réinitialisez les mots de passe.
➔ Configuration de mots de passe pour les fichiers PDF

Rubrique connexe

- ▶ Configuration de mots de passe pour les fichiers PDF

Guide d'utilisation avancée

Guide d'utilisation avancée > Numérisation > Numérisation avec le logiciel d'application fourni > Écrans de MP Navigator EX

MP Navigator EX

Écrans de MP Navigator EX

Découvrez les écrans et les fonctions de MP Navigator EX.

Onglet Numériser/Importer documents ou images

- ➔ Écran Photos/Documents (vitre) (fenêtre Num./Importer)
 - Boîte de dialogue Paramètres de numérisation (Photos/Documents)
 - Boîte de dialogue Enregistrer
 - Boîte de dialogue Enregistrer en fichier PDF
- ➔ Écran Carte mémoire (fenêtre Num./Importer)

Onglet Afficher et utiliser des images sur votre ordinateur

- ➔ Fenêtre Afficher et util.
 - Fenêtre Créer/modifier un fichier PDF
 - Boîte de dialogue Imprimer le document
 - Boîte de dialogue Imprimer la photo
 - Boîte de dialogue Envoyer par e-mail
 - Fenêtre Corriger/Améliorer les images

Onglet Numérisation personnalisée en un clic /Écran du mode Un clic

- ➔ Boîte de dialogue Numérisation automatique
- ➔ Boîte de dialogue Enregistrer (écran du mode Un clic)
- ➔ Boîte de dialogue PDF
- ➔ Boîte de dialogue Message
- ➔ Boîte de dialogue OCR
- ➔ Boîte de dialogue Perso.

Boîte de dialogue Préférences

- ➔ Onglet Général
- ➔ Onglet Paramètres de boutons de scanner (Enregistrer)
- ➔ Onglet Paramètres de boutons de scanner (Joindre à un courrier électronique)
- ➔ Onglet Paramètres de boutons de scanner (Ouvrir avec une application)

[Haut de la page](#) ↕

Guide d'utilisation avancée

Guide d'utilisation avancée > Numérisation > Numérisation avec le logiciel d'application fourni > Écrans de MP Navigator EX > Écran du mode Navigation

MP Navigator EX

Écran du mode Navigation

Cet écran est l'un des écrans de démarrage de MP Navigator EX.

Pointez vers l'icône située en haut de l'écran pour afficher chaque onglet. Utilisez l'onglet correspondant à l'opération que vous souhaitez effectuer.

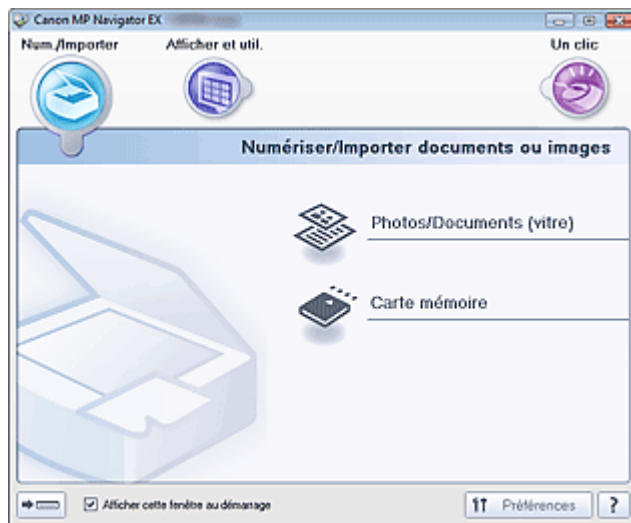

- **Num./Importer**

Vous pouvez numériser des photos et des documents, ou importer des images enregistrées sur des cartes mémoire.

➔ Onglet Numériser/Importer documents ou images

- **Afficher et util.**

Vous pouvez ouvrir des images enregistrées sur un ordinateur et les imprimer ou les joindre à un courrier électronique. Vous pouvez également les modifier à l'aide d'une application fournie avec la machine.

➔ Onglet Afficher et utiliser des images sur votre ordinateur

- **Un clic**

Vous pouvez réaliser plusieurs opérations, telles que l'enregistrement, etc., en une seule fois en cliquant simplement sur l'icône correspondante.

➔ Onglet Numérisation personnalisée en un clic

-  **(Changement de mode)**

Permet de passer au mode Un clic. Dans l'écran du mode Un clic, vous pouvez réaliser plusieurs opérations allant de la numérisation à l'enregistrement, etc. en une seule fois en cliquant simplement sur l'icône correspondante.

➔ Écran du mode Un clic

- **Afficher cette fenêtre au démarrage**

Cochez cette case pour que le menu principal s'ouvre au démarrage. Si cette case n'est pas cochée, le dernier écran utilisé s'affiche.

-  **Préférences**

La boîte de dialogue Préférences s'ouvre. Dans la boîte de dialogue Préférences, vous pouvez définir les paramètres avancés des fonctions de MP Navigator EX.

➔ Boîte de dialogue Préférences

-  **(Guide)**

Permet d'ouvrir ce guide.

[Haut de la page](#) ↕

Guide d'utilisation avancée

Guide d'utilisation avancée > Numérisation > Numérisation avec le logiciel d'application fourni > Écrans de MP Navigator EX > Onglet Numériser/Importer documents ou images

MP Navigator EX

Onglet Numériser/Importer documents ou images

Pointez sur Num./Importer dans l'écran du mode Navigation pour afficher l'onglet Numériser/Importer documents ou images.

Vous pouvez numériser des photos et des documents, ou importer des images enregistrées sur des cartes mémoire.

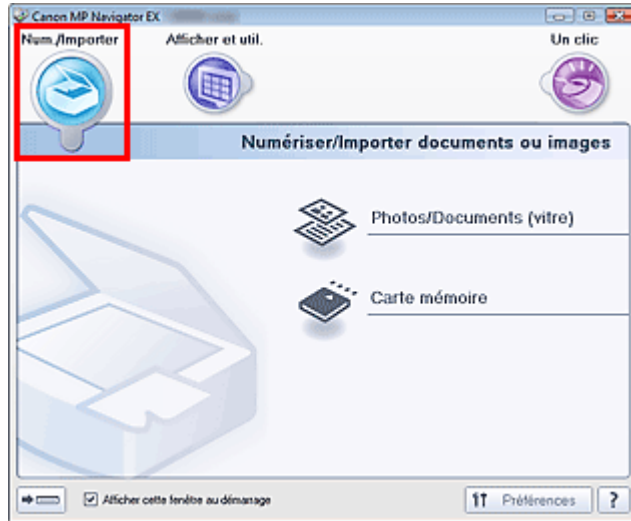

- **Photos/Documents (vitre)**

Permet d'ouvrir la fenêtre Num./Importer. Numérisez les photos et documents placés sur la vitre.

➔ Écran Photos/Documents (vitre) (fenêtre Num./Importer)

- **Carte mémoire**

Permet d'ouvrir la fenêtre Num./Importer. L'option Carte mémoire doit être sélectionnée. Importez les images enregistrées sur carte mémoire.

➔ Écran Carte mémoire (fenêtre Num./Importer)

-  **(Changement de mode)**

Permet de passer au mode Un clic. Dans l'écran du mode Un clic, vous pouvez réaliser plusieurs opérations allant de la numérisation à l'enregistrement, etc. en une seule fois en cliquant simplement sur l'icône correspondante.

➔ Écran du mode Un clic

- **Afficher cette fenêtre au démarrage**

Cochez cette case pour que le menu principal s'ouvre au démarrage. Si cette case n'est pas cochée, le dernier écran utilisé s'affiche.

-  **Préférences**

La boîte de dialogue Préférences s'ouvre. Dans la boîte de dialogue Préférences, vous pouvez définir les paramètres avancés des fonctions de MP Navigator EX.

➔ Boîte de dialogue Préférences

-  **(Guide)**

Permet d'ouvrir ce guide.

Guide d'utilisation avancée

Guide d'utilisation avancée > Numérisation > Numérisation avec le logiciel d'application fourni > Écrans de MP Navigator EX > Onglet Afficher et utiliser des images sur votre ordinateur

MP Navigator EX

Onglet Afficher et utiliser des images sur votre ordinateur

Pointez vers Afficher et util. dans l'écran du mode Navigation pour afficher l'onglet Afficher et utiliser des images sur votre ordinateur.

Vous pouvez ouvrir des images enregistrées sur un ordinateur et les imprimer ou les joindre à un courrier électronique. Vous pouvez également les modifier à l'aide d'une application fournie avec la machine.

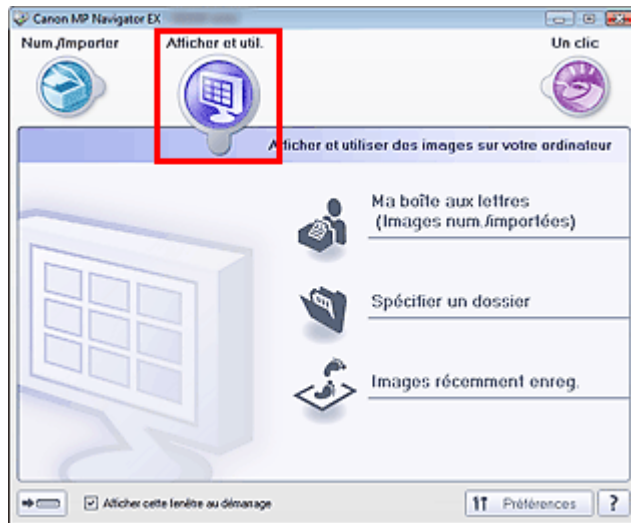

- **Ma boîte aux lettres (Images numérisées/importées)**

Permet d'ouvrir la fenêtre Afficher et util. dans laquelle Ma boîte aux lettres (Images num./imp) est sélectionnée.

Vous pouvez ouvrir et utiliser les images enregistrées dans Ma boîte aux lettres.

Ma boîte aux lettres est un dossier spécifique d'enregistrement des images numérisées via MP Navigator EX.

Remarque

- Les dossiers suivants sont spécifiés par défaut.
Windows Vista : dossier MP Navigator EX dans le dossier Images
Windows XP : dossier MP Navigator EX dans le dossier Mes images
Windows 2000 : dossier MP Navigator EX dans le dossier Mes images

- **Spécifier un dossier**

Permet d'ouvrir la fenêtre Afficher et util. dans laquelle Spécifier un dossier est sélectionnée.

Vous pouvez ouvrir et utiliser les images enregistrées dans des dossiers spécifiques.

- **Images récemment enreg.**

Permet d'ouvrir la fenêtre Afficher et util. dans laquelle Images récemment enreg. est sélectionnée.

Vous pouvez ouvrir et utiliser les « Images numérisées/importées », ainsi que les images récemment « Jointe(s) à l'e-mail » ou « Envoyée(s) à l'application ».

➔ Fenêtre Afficher et util.

-  (Changement de mode)

Permet de passer au mode Un clic. Dans l'écran du mode Un clic, vous pouvez réaliser plusieurs opérations allant de la numérisation à l'enregistrement, etc. en une seule fois en cliquant simplement sur l'icône correspondante.

➔ Écran du mode Un clic

- **Afficher cette fenêtre au démarrage**

Cochez cette case pour que le menu principal s'ouvre au démarrage. Si cette case n'est pas cochée, le dernier écran utilisé s'affiche.

-  **Préférences**

La boîte de dialogue Préférences s'ouvre. Dans la boîte de dialogue Préférences, vous pouvez définir les paramètres avancés des fonctions de MP Navigator EX.

[➔ Boîte de dialogue Préférences](#)

-  **(Guide)**

Permet d'ouvrir ce guide.

Rubrique connexe

► [Ouverture d'images enregistrées sur un ordinateur](#)

[Haut de la page](#) ↕

Guide d'utilisation avancée

Guide d'utilisation avancée > Numérisation > Numérisation avec le logiciel d'application fourni > Écrans de MP Navigator EX > Onglet Numérisation personnalisée en un clic

MP Navigator EX

Onglet Numérisation personnalisée en un clic

Pointez vers Un clic dans l'écran du mode Navigation pour afficher l'onglet Numérisation personnalisée en un clic.

Vous pouvez réaliser plusieurs opérations, telles que l'enregistrement, etc., en une seule fois en cliquant simplement sur l'icône correspondante.



- **Numériser auto.**

Permet de numériser les documents en détectant automatiquement le type du document. Le type de fichier est défini automatiquement. Les fichiers sont enregistrés sur l'ordinateur. Vous pouvez appliquer la fonction Correction automatique des photos selon vos besoins.

Lorsque vous cliquez sur cette icône, la boîte de dialogue Numérisation automatique s'ouvre et vous pouvez spécifier les paramètres d'enregistrement.

➔ Boîte de dialogue Numérisation automatique

- **Enregistrer sur PC**

Permet de numériser des documents et des photographies et de les enregistrer sur un ordinateur. Le type du document peut être détecté automatiquement.

Lorsque vous cliquez sur cette icône, la boîte de dialogue Enregistrer, dans laquelle vous pouvez spécifier les paramètres de numérisation/d'enregistrement, s'ouvre.

➔ Boîte de dialogue Enregistrer (écran du mode Un clic)

- **Enreg. en fichier PDF**

Numérisez les documents et enregistrez-les sous forme de fichiers PDF.

Lorsque vous cliquez sur cette icône, la boîte de dialogue PDF, dans laquelle vous pouvez spécifier les paramètres de numérisation/d'enregistrement, s'ouvre.

➔ Boîte de dialogue PDF

- **Jdre au cour. élec.**

Numérisez des documents ou des photos, et joignez-les à un message électronique.

Lorsque vous cliquez sur cette icône, la boîte de dialogue Message, dans laquelle vous pouvez spécifier les paramètres de numérisation/d'enregistrement et du programme de messagerie électronique, s'ouvre.

➔ Boîte de dialogue Message

- **OCR**

Numérisez des documents texte, extrayez le texte de l'image et affichez-le dans le Bloc-notes (inclus avec Windows).

Lorsque vous cliquez sur cette icône, la boîte de dialogue OCR, dans laquelle vous pouvez spécifier

les paramètres de numérisation/d'enregistrement, s'ouvre.

➔ [Boîte de dialogue OCR](#)

Remarque

- Pour d'autres procédures, reportez-vous au manuel de l'application.

● **Personnalisée**

Permet de numériser des documents et de les ouvrir dans une application spécifique. Le type de document est détecté automatiquement.

Lorsque vous cliquez sur cette icône, la boîte de dialogue Perso., dans laquelle vous pouvez spécifier les paramètres de numérisation/d'enregistrement et de l'application, s'ouvre.

➔ [Boîte de dialogue Perso.](#)

Remarque

- Pour d'autres procédures, reportez-vous au manuel de l'application.

● **Démarrer la numérisation en cliquant sur le bouton**

Cochez cette case et cliquez sur l'icône permettant de démarrer immédiatement la numérisation.



● **(Changement de mode)**

Permet de passer au mode Un clic. L'écran du mode Un clic apparaît.

➔ [Écran du mode Un clic](#)

● **Afficher cette fenêtre au démarrage**

Cochez cette case pour que le menu principal s'ouvre au démarrage. Si cette case n'est pas cochée, le dernier écran utilisé s'affiche.



● **Préférences**

La boîte de dialogue Préférences s'ouvre. Dans la boîte de dialogue Préférences, vous pouvez définir les paramètres avancés des fonctions de MP Navigator EX.

➔ [Boîte de dialogue Préférences](#)



● **(Guide)**

Permet d'ouvrir ce guide.

Important

- Les restrictions suivantes s'appliquent lorsque vous effectuez une numérisation et que l'option Type de document est définie sur Mode Auto dans la boîte de dialogue Enregistrer ou Personnalisée.
Pour convertir le texte d'une image numérisée en données texte, spécifiez un Type de document (autre que Mode Auto).

Rubrique connexe

► [Numérisation facile en un clic](#)

[Haut de la page](#)↑

Guide d'utilisation avancée

Guide d'utilisation avancée > Numérisation > Numérisation avec le logiciel d'application fourni > Écrans de MP Navigator EX > Écran Photos/Documents (vitre) (fenêtre Num./Importer)

MP Navigator EX

Écran Photos/Documents (vitre) (fenêtre Num./Importer)

Pointez sur Num./Importer dans l'écran du mode Navigation, puis cliquez sur Photos/Documents (vitre) pour ouvrir l'écran Photos/Documents (vitre) (fenêtre Num./Importer).

Ouvrez cette fenêtre pour numériser des documents placés sur la vitre.

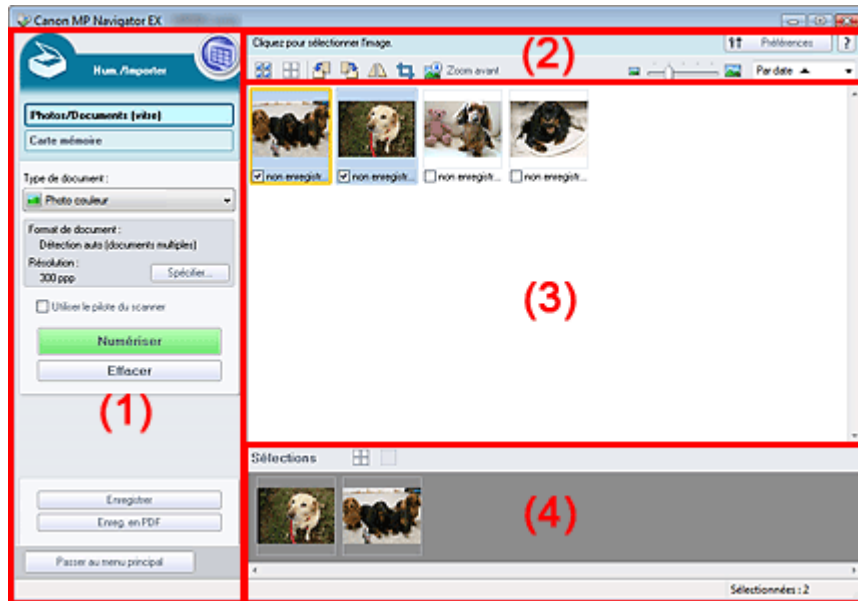

- (1) Boutons et paramètres
- (2) Barre d'outils
- (3) Fenêtre des miniatures
- (4) Zone des images sélectionnées

Boutons et paramètres

-  (Afficher et util.)
Cliquez sur cette icône pour ouvrir des images et des fichiers PDF enregistrés sur l'ordinateur. La fenêtre Afficher et util. s'ouvre.
➔ Fenêtre Afficher et util.
- **Photos/Documents (vitre)**
Affiche l'écran pour numériser les photos, les documents, les magazines et autres matériaux imprimés.
- **Carte mémoire**
Cliquez sur ce bouton pour importer des images enregistrées sur une carte mémoire. L'écran pour importer des images à partir d'une carte mémoire s'affiche.
➔ Écran Carte mémoire (fenêtre Num./Importer)
- **Type de document**
Sélectionnez le type du document à numériser.
Numérisation des photos : Photo couleur ou Photo noir et blanc
Numérisation de documents texte : Document couleur, Document noir et blanc ou Texte (OCR)
Numérisation de magazines : Magazine (couleur)

Important

- Vous ne pouvez pas sélectionner Type de document si la case Utiliser le pilote du scanner est cochée.

- Spécifier...**

Spécifiez le format de document, la résolution et autres paramètres de navigation avancés.

➔ [Boîte de dialogue Paramètres de numérisation \(Photos/Documents\)](#)

Important

- L'option Spécifier... n'est pas disponible si la case Utiliser le pilote du scanner est cochée.

- Utiliser le pilote du scanner**

Cochez cette case si vous souhaitez numériser des documents à l'aide de ScanGear (pilote du scanner). Utilisez ScanGear (pilote du scanner) pour corriger les images et ajuster les couleurs lors de la numérisation.

- Numériser**

La numérisation commence.

Remarque

- Ce bouton devient Ouvrir le pilote du scanner lorsque vous activez la case à cocher Utiliser le pilote du scanner.

- Ouvrir le pilote du scanner**

ScanGear (pilote du scanner) démarre.

Consultez la section « [Écrans de ScanGear \(pilote du scanner\)](#) » pour plus d'informations sur les écrans de ScanGear (pilote du scanner).

Remarque

- Ce bouton devient Numériser lorsque vous décochez la case Utiliser le pilote du scanner.

- Effacer**

Supprime toutes les images dans la fenêtre des miniatures.

Remarque

- Les images non enregistrées sur l'ordinateur sont supprimées. Pour conserver des images importantes, enregistrez-les sur l'ordinateur à l'aide de la fonction Enregistrer ou d'une autre méthode avant de cliquer sur Effacer.

- Enregistrer**

Enregistre les images sélectionnées. Cliquez pour ouvrir la boîte de dialogue Enregistrer et spécifier les paramètres d'enregistrement.

➔ [Boîte de dialogue Enregistrer](#)

- Enreg. en fichier PDF**

Enregistre les images sélectionnées en tant que fichiers PDF. Cliquez pour ouvrir la boîte de dialogue Enregistrer en fichier PDF et spécifier les paramètres d'enregistrement.

➔ [Boîte de dialogue Enregistrer en fichier PDF](#)

-  **Passer au menu principal**











Permet de passer au menu principal.

Barre d'outils

-  **Préférences**

La boîte de dialogue Préférences s'ouvre. Dans la boîte de dialogue Préférences, vous pouvez définir les paramètres avancés des fonctions de MP Navigator EX.

➔ [Boîte de dialogue Préférences](#)

-  (Guide)
Permet d'ouvrir ce guide.
- **Outils d'édition**
 -  (Sélectionner tout)
Sélectionne toutes les images dans la fenêtre des miniatures.
 -  (Annuler tout)
Annule toutes les sélections d'image dans la fenêtre des miniatures.
 -  (Pivoter à gauche)
Fait pivoter l'image cible (encadrée en orange) à 90 degrés dans le sens contraire des aiguilles d'une montre.
 -  (Pivoter à droite)
Fait pivoter l'image cible (encadrée en orange) à 90 degrés dans le sens des aiguilles d'une montre.
 -  (Inverser)
Inverse l'image cible (encadrée en orange) horizontalement.
 -  (Rognage)
Rogne l'image cible (encadrée en orange) dans la fenêtre des miniatures. Le rognage consiste à sélectionner la zone que vous voulez conserver dans une photographie et à supprimer le reste. Cliquez sur ce bouton pour ouvrir la fenêtre Découper et spécifier le cadre de rognage.
 -  **Zoom avant**
Agrandit l'image cible (encadrée en orange). Vous pouvez également agrandir l'image en cliquant deux fois dessus.
 -  (Taille d'affichage)
Modifie la taille des images dans la fenêtre des miniatures.
 -  (Trier par)
Trie les images dans la fenêtre des miniatures par catégorie ou par date (ordre croissant ou décroissant).

Fenêtre des miniatures

- **Fenêtre des miniatures**
Les images numérisées sont affichées.
Lorsque vous cochez la case d'une image, cette dernière apparaît dans la zone des images sélectionnées.

Remarque

- Les miniatures peuvent apparaître sous la forme d'un « ? » lorsqu'il n'y a pas assez de mémoire pour afficher les images.

Lorsque les images sont triées par Catégories

- **Fermer tout / Ouvrir tout**
 -  **Fermer tout**
Masque toutes les images.
 -  **Ouvrir tout**
Affiche toutes les images.



Remarque

- Cliquez sur Fermer tout pour passer à Ouvrir tout.
-

Zone des images sélectionnées



- **(Annuler tout)**

Annule la sélection de toutes les images dans la zone des images sélectionnées.



- **(Annul. sélect.)**

Annule la sélection de l'image cible (encadrée en orange) dans la zone des images sélectionnées.

- **Zone des images sélectionnées**

Les images sélectionnées dans la liste des miniatures s'affichent.

Rubrique connexe

- ▶ [Numérisation de photos et de documents](#)

[Haut de la page](#)↕

Guide d'utilisation avancée

Guide d'utilisation avancée > Numérisation > Numérisation avec le logiciel d'application fourni > Écrans de MP Navigator EX > Boîte de dialogue Paramètres de numérisation (Photos/Documents)

MP Navigator EX

Boîte de dialogue Paramètres de numérisation (Photos/Documents)

La boîte de dialogue Paramètres de numérisation s'ouvre lorsque vous cliquez sur Spécifier... dans l'écran Num./Importer.

Dans la boîte de dialogue Paramètres de numérisation, vous pouvez modifier les paramètres de numérisation avancés.

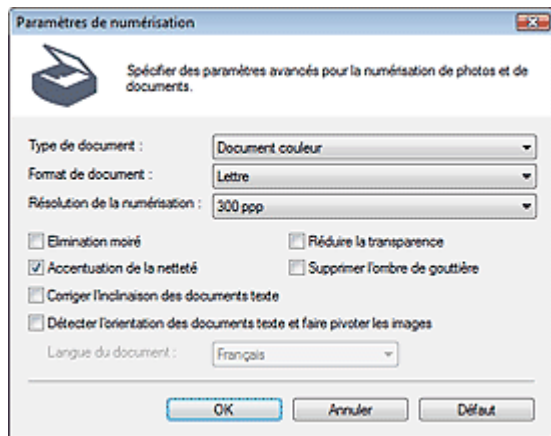

• Type de document

Sélectionnez le type du document à numériser.

Numérisation des photos : Photo couleur ou Photo noir et blanc

Numérisation de documents texte : Document couleur, Document noir et blanc ou Texte (OCR)

Numérisation de magazines : Magazine (couleur)

► Important

- Pour numériser correctement, sélectionnez le type du document à numériser.
- Vous ne pouvez pas sélectionner Texte (OCR) lorsque la case à cocher Compresser les images numérisées lors du transfert est cochée dans l'onglet **Général** de la boîte de dialogue Préférences.

• Format de document

Sélectionnez le format du document à numériser.

Lorsque vous sélectionnez Personnalisée, un écran dans lequel vous pouvez spécifier le format du document s'ouvre. Sélectionnez Unités, saisissez les Largeur et Hauteur, puis cliquez sur OK.

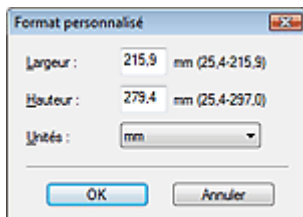

► Important

- Lorsque vous sélectionnez Détection auto, l'image numérisée peut ne pas être numérisée aux format et position appropriés. Dans ce cas, modifiez le format de façon à ce qu'il reflète le format réel du document (A4, Lettre, etc.) et alignez l'un des angles du document sur l'angle de la vitre au niveau de la flèche (repère d'alignement).
- Vous ne pouvez pas sélectionner Détection auto (documents multiples) ni Détection auto si Type

de document est Texte (OCR).

• Résolution de la numérisation

Sélectionnez la résolution à laquelle vous souhaitez numériser les documents.

→ Résolution



Remarque

- Les résolutions de numérisation suivantes peuvent être spécifiées lorsque Type de document est Texte (OCR).
300 ppp / 400 ppp

• Elimination moiré

Cochez cette case pour réduire le moiré.

Les images et les photographies imprimées sont affichées sous la forme d'un ensemble de petits points. Le « moiré » est un phénomène qui produit un dégradé non uniforme ou un motif rayé lors de la numérisation de photos ou d'images imprimées avec des petits points. La fonction Elimination moiré permet de réduire cet effet de moiré.



Important

- Vous ne pouvez pas cocher cette case si Type de document est Photo couleur, Photo noir et blanc ou Texte (OCR).



Remarque

- La numérisation est plus longue que d'habitude lorsque vous activez Elimination moiré.

• Réduire la transparence

Cochez cette case pour améliorer la netteté du texte d'un document ou réduire la transparence des journaux.



Important

- Vous ne pouvez pas cocher cette case si Type de document est Photo couleur, Photo noir et blanc ou Texte (OCR).



Remarque

- Cochez cette case si le Type de document est un document texte et qu'il y a un effet de transparence dans l'image numérisée.

• Accentuation de la netteté

Cochez cette case pour accentuer le contour des sujets et améliorer la netteté de l'image.



Important

- Vous ne pouvez pas cocher cette case si Type de document est Texte (OCR).

• Supprimer l'ombre de gouttière

Cochez cette case pour corriger les ombres qui apparaissent entre les pages lors de la numérisation de brochures.



Important

- Vous ne pouvez pas cocher cette case lorsque le paramètre Format de document est défini sur Détection auto, Détection auto (documents multiples) ou Aide à l'assemblage.
- Vous ne pouvez pas cocher cette case lorsque la case à cocher Compresser les images numérisées lors du transfert est cochée dans l'onglet Général de la boîte de dialogue Préférences.
- Alignez correctement le document avec le repère d'alignement situé sur la vitre.



Remarque

- Utilisez l'onglet Mode avancé de ScanGear pour corriger l'ombre de gouttière si vous numérisez des documents dont le format n'est pas standard ou si vous avez défini des cadres de découpe personnalisés.

Pour plus d'informations, consultez la section Correction d'ombre de gouttière dans « [Paramètres d'image](#) » (onglet Mode avancé de ScanGear).

• Corriger l'inclinaison des documents textes

Cochez cette case pour détecter le texte numérisé et corriger l'inclinaison du document (plages de -0,1 à -10 degrés ou +0,1 à +10 degrés).

Important

- Vous ne pouvez pas cocher cette case si Type de document est Photo couleur ou Photo noir et blanc.
- Vous ne pouvez pas cocher cette case si Format de document est défini sur Aide à l'assemblage.
- Il est possible que l'inclinaison des types de documents suivants ne puisse être corrigée si le texte n'est pas correctement détecté.
 - Documents dans lesquels les lignes de texte sont inclinées à plus de 10 degrés ou dont l'inclinaison varie d'une ligne à l'autre
 - Documents contenant à la fois du texte orienté verticalement et du texte orienté horizontalement
 - Documents dont la taille de police est très petite ou très grande
 - Documents comportant peu de texte
 - Documents comportant des figures, des images ou du texte manuscrit
 - Documents contenant à la fois des lignes verticales et horizontales (tableaux)

Remarque

- La numérisation est plus longue que d'habitude lorsque vous activez Corriger l'inclinaison des documents textes.

• Détecter l'orientation des documents texte et faire pivoter les images

Cochez cette case pour détecter l'orientation du document à l'aide du texte numérisé et faire pivoter l'image numérisée pour lui donner l'orientation appropriée. Sélectionnez la langue du document à numériser dans Langue du document.

Important

- Vous ne pouvez pas cocher cette case si Type de document est Photo couleur ou Photo noir et blanc.
- Vous ne pouvez pas cocher cette case si Format de document est défini sur Aide à l'assemblage.
- La langue du document conduit parfois à des résultats peu satisfaisants. Seuls les documents textes rédigés dans les langues qui peuvent être sélectionnées à partir de l'option Langue du document sont pris en charge.
- Il est possible que l'orientation des types de documents suivants ne puisse être corrigée si le texte n'est pas correctement détecté. Dans ce cas, sélectionnez l'image numérisée dans la fenêtre des miniatures de « [Écran Photos/Documents \(vitre\) \(fenêtre Num./Importer\)](#) » et faites-la pivoter avec les outils d'édition.
 - La résolution n'est pas comprise entre 300 et 600 ppp
 - La taille de la police n'est pas comprise entre 8 et 48 points
 - Documents qui comportent des polices spéciales, des effets, du texte en italique ou du texte manuscrit
 - Documents comportant des arrière-plans à motifs

Remarque

- La sélection de l'option Détecter l'orientation des documents texte et faire pivoter les images prolonge la durée de numérisation.

• Langue du document

Sélectionnez la langue du document à numériser.

Important

- Vous ne pouvez pas cocher cette case si Type de document est Photo couleur ou Photo noir et blanc.
- Vous ne pouvez pas cocher cette case si Format de document est défini sur Aide à l'assemblage.

- **Défaut**

Permet de restaurer les paramètres par défaut.

[Haut de la page](#) ↕

Guide d'utilisation avancée

Guide d'utilisation avancée > Numérisation > Numérisation avec le logiciel d'application fourni > Écrans de MP Navigator EX > Boîte de dialogue Enregistrer

MP Navigator EX

Boîte de dialogue Enregistrer

La boîte de dialogue Enregistrer s'ouvre lorsque vous cliquez sur Enregistrer dans la fenêtre Num./Importer.

Dans la boîte de dialogue Enregistrer, vous pouvez configurer l'enregistrement des images sur l'ordinateur.

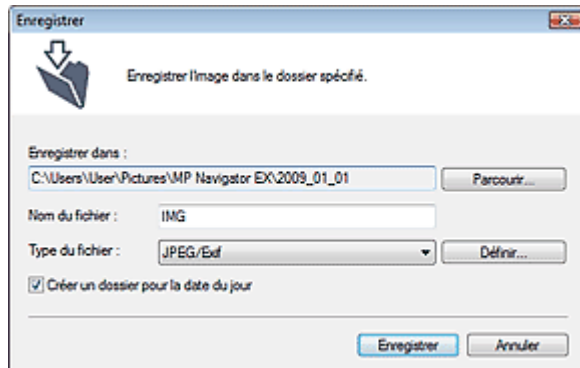

- **Enregistrer dans**

Affiche le dossier dans lequel vous souhaitez enregistrer les images numérisées. Pour changer de dossier, cliquez sur Parcourir... pour en indiquer un autre.

Les dossiers suivants sont spécifiés par défaut.

Windows Vista : dossier MP Navigator EX dans le dossier Images

Windows XP : dossier MP Navigator EX dans le dossier Mes images

Windows 2000 : dossier MP Navigator EX dans le dossier Mes images

Important

- Lorsque vous enregistrez des images sur une carte mémoire, activez l'écriture sur l'emplacement de carte de la machine. Pour plus d'informations sur la façon d'activer l'écriture, consultez « [Configuration du logement pour carte en tant que lecteur de carte mémoire de l'ordinateur](#) ». Avec une connexion réseau, mappez l'emplacement de carte en tant que lecteur réseau. Reportez-vous à la section « [Utilisation de l'emplacement de carte sur un réseau](#) » pour obtenir plus d'informations.

- **Nom du fichier**

Saisissez le nom de fichier de l'image à enregistrer (64 caractères maximum). Lorsque vous enregistrez plusieurs fichiers, quatre chiffres sont ajoutés au nom de fichier.

- **Type du fichier**

Sélectionnez le type de fichier dans lequel vous souhaitez enregistrer les images numérisées. Sélectionnez JPEG/Exif, TIFF ou BMP.

Important

- Vous ne pouvez pas sélectionner JPEG/Exif lorsque Type de document est défini sur Texte (OCR).

- **Définir...**

Lorsque Type du fichier est sur JPEG/Exif

Vous pouvez définir un type de compression pour les fichiers JPEG. Sélectionnez Elevée (Faible compression), Standard ou Faible (Compression élevée).

 **Important**

- Ce paramètre n'est pas disponible lorsque la case à cocher Compresser les images numérisées lors du transfert est cochée dans l'onglet Général de la boîte de dialogue Préférences.

- **Créer un dossier pour la date du jour**

Cochez cette case pour créer un sous-dossier dans le dossier spécifié sous Enregistrer dans avec la date actuelle ; vous pouvez ensuite enregistrer les fichiers numérisés dans ce sous-dossier. Un sous-dossier portant un nom au format année_mois_jour (2009_01_01, par exemple) est créé.

Si cette case n'est pas cochée, les fichiers sont directement enregistrés dans le dossier spécifié dans Enregistrer dans.

[Haut de la page](#) ↕

Guide d'utilisation avancée

Guide d'utilisation avancée > Numérisation > Numérisation avec le logiciel d'application fourni > Écrans de MP Navigator EX > Boîte de dialogue Enregistrer en fichier PDF

MP Navigator EX

Boîte de dialogue Enregistrer en fichier PDF

La boîte de dialogue Enregistrer en fichier PDF vous permet de spécifier les paramètres avancés pour l'enregistrement d'images numérisées en fichiers PDF. Vous pouvez enregistrer plusieurs documents sous la forme d'un seul fichier PDF ou ajouter des pages à un fichier PDF à l'aide de MP Navigator EX.

Important

- Vous ne pouvez pas enregistrer d'images numérisées à 10 501 pixels ou davantage horizontalement et verticalement.

Boîte de dialogue qui s'ouvre lorsque l'option Enregistrer en fichier PDF dans la fenêtre Num./Importer est sélectionnée.

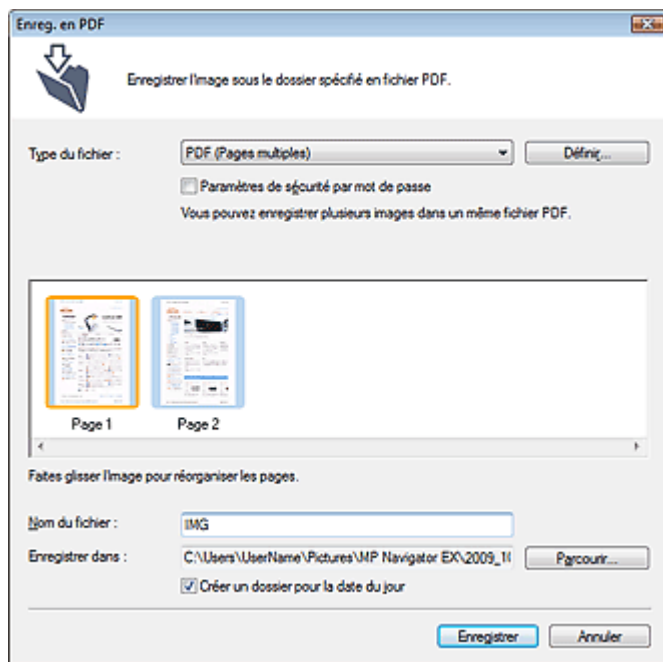

Boîte de dialogue qui s'ouvre lorsque vous cliquez sur Enregistrer les pages sélectionnées ou Enregistrer toutes les pages dans la fenêtre Créer/modifier un fichier PDF

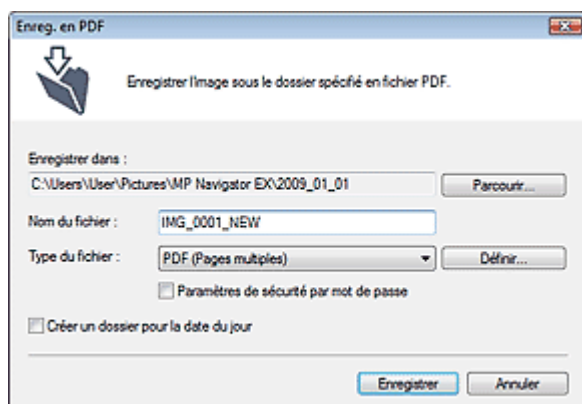

- **Type du fichier**

Sélectionnez un type de fichier PDF dans lequel vous souhaitez enregistrer les images numérisées.

- **PDF**

Enregistrez chacune des images sélectionnées sous la forme d'un fichier PDF.

- **PDF (Pages multiples)**

Enregistrez plusieurs images dans un seul fichier PDF.



Remarque

- PDF (Pages multiples) apparaît si plusieurs images sont sélectionnées.

- **PDF (Ajouter des pages)**

Ajoutez les images numérisées à un fichier PDF. Les images sont ajoutées à la fin du fichier PDF. Vous ne pouvez pas réorganiser les pages du fichier PDF auquel des images sont ajoutées.



Important

- Les images ne peuvent être ajoutées qu'aux fichiers PDF créés avec MP Navigator EX. Vous ne pouvez pas spécifier de fichiers PDF créés avec d'autres applications. Il est également impossible de sélectionner les fichiers PDF modifiés dans d'autres applications.
- Si un fichier PDF protégé par mot de passe est modifié, le mot de passe est supprimé. Réinitialisez les mots de passe.
➔ [Configuration de mots de passe pour les fichiers PDF](#)

- **Définir...**

Configurez les paramètres avancés de création de fichiers PDF. Consultez la section « [Boîte de dialogue Paramètres PDF](#) » pour plus d'informations.

- **Paramètres de sécurité par mot de passe**

Cochez cette case pour ouvrir la boîte de dialogue Sécurité par mot de passe - paramètres, dans laquelle vous pouvez définir des mots de passe pour l'ouverture, l'édition et l'impression des fichiers PDF créés.

➔ [Configuration de mots de passe pour les fichiers PDF](#)

- **Ajouter à**

Cela s'affiche lorsque vous sélectionnez PDF (Ajouter des pages) pour Type du fichier et spécifiez le fichier PDF auquel les images sont ajoutées. Pour changer le fichier, cliquez sur Parcourir... afin d'en indiquer un autre.



Important

- Les images ne peuvent être ajoutées qu'aux fichiers PDF créés avec MP Navigator EX. Vous ne pouvez pas spécifier de fichiers PDF créés avec d'autres applications. Il est également impossible de sélectionner les fichiers PDF modifiés dans d'autres applications.

- **Nom du fichier**

Saisissez le nom de fichier de l'image à enregistrer (64 caractères maximum). Lorsque vous enregistrez plusieurs fichiers, quatre chiffres sont ajoutés au nom de fichier.

- **Enregistrer dans**

Affiche le dossier dans lequel vous souhaitez enregistrer les fichiers PDF. Pour changer de dossier, cliquez sur Parcourir... pour en indiquer un autre.

Les dossiers suivants sont spécifiés par défaut.

Windows Vista : dossier MP Navigator EX dans le dossier Images

Windows XP : dossier MP Navigator EX dans le dossier Mes images

Windows 2000 : dossier MP Navigator EX dans le dossier Mes images

- **Créer un dossier pour la date du jour**

Cochez cette case pour créer un sous-dossier dans le dossier spécifié sous Enregistrer dans avec la date actuelle ; vous pouvez ensuite enregistrer les fichiers numérisés dans ce sous-dossier. Un sous-dossier portant un nom au format année_mois_jour (2009_01_01, par exemple) est créé.

Si cette case n'est pas cochée, les fichiers sont directement enregistrés dans le dossier spécifié

dans Enregistrer dans.

[Haut de la page](#) ↕

Guide d'utilisation avancée

Guide d'utilisation avancée > Numérisation > Numérisation avec le logiciel d'application fourni > Écrans de MP Navigator EX > Boîte de dialogue Paramètres PDF

MP Navigator EX

Boîte de dialogue Paramètres PDF

Dans la boîte de dialogue Paramètres PDF, vous pouvez spécifier le type de compression des fichiers PDF, ainsi que d'autres paramètres avancés de création de fichiers PDF.

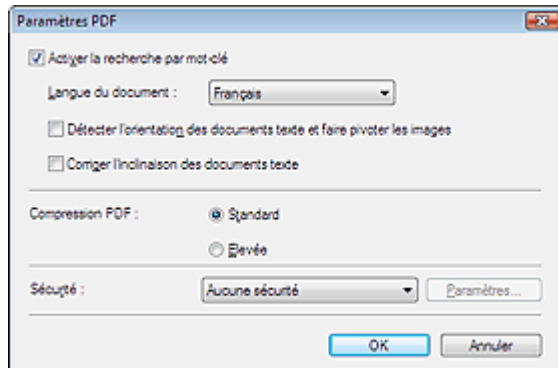

- **Activer la recherche par mot-clé**

Cochez cette case pour convertir les caractères d'un document en données texte. Ceci facilite la recherche par mot-clé.

- **Langue du document**

Sélectionnez la langue du document à numériser.

- **Détecter l'orientation des documents texte et faire pivoter les images**

Cochez cette case pour détecter l'orientation du document à l'aide du texte numérisé et faire pivoter l'image numérisée pour lui donner l'orientation appropriée.

Important

- La langue du document conduit parfois à des résultats peu satisfaisants. Seuls les documents textes rédigés dans les langues qui peuvent être sélectionnées à partir de l'option Langue du document sont pris en charge.
- Il est possible que l'orientation des types de documents suivants ne puisse être corrigée si le texte n'est pas correctement détecté.
 - La résolution n'est pas comprise entre 300 et 600 ppp
 - La taille de la police n'est pas comprise entre 8 et 48 points
 - Documents qui comportent des polices spéciales, des effets, du texte en italique ou du texte manuscrit
 - Documents comportant des arrière-plans à motifs

- **Corriger l'inclinaison des documents textes**

Cochez cette case pour détecter le texte numérisé et corriger l'inclinaison du document (plages de -0,1 à -10 degrés ou +0,1 à +10 degrés).

Important

- Il est possible que l'inclinaison des types de documents suivants ne puisse être corrigée si le texte n'est pas correctement détecté.
 - Documents dans lesquels les lignes de texte sont inclinées à plus de 10 degrés ou dont l'inclinaison varie d'une ligne à l'autre
 - Documents contenant à la fois du texte orienté verticalement et du texte orienté horizontalement
 - Documents dont la taille de police est très petite ou très grande
 - Documents comportant peu de texte
 - Documents comportant des figures, des images ou du texte manuscrit
 - Documents contenant à la fois des lignes verticales et horizontales (tableaux)

- **Compression PDF**

Sélectionnez un type de compression pour l'enregistrement.

- **Standard**

Il est généralement recommandé de sélectionner ce paramètre.

- **Elevée**

Compresse le format du fichier lors de sa sauvegarde, ce qui vous permet de réduire la charge sur votre réseau/serveur.

Important

- Les images PDF hautement compressées peuvent se dégrader si vous les enregistrez à plusieurs reprises avec un niveau de compression élevé.

Remarque

- Il est possible de compresser les images suivantes avec une grande efficacité.
 - Images aux résolutions comprises entre 75 et 600 ppp.

- **Sécurité**

Configurez des mots de passe pour l'ouverture, la modification et l'impression des fichiers PDF créés.

Important

- Sous Windows 2000, Internet Explorer 5.5 Service Pack 2 ou ultérieur est requis pour utiliser cette fonction.
- Cette fonction n'est pas disponible lorsque les images sont automatiquement enregistrées après la numérisation. Cela est impossible également lorsque vous numérisez à partir de l'écran du mode Un clic ou à partir du panneau de contrôle de la machine.

Remarque

- Sélectionnez Sécurité par mot de passe et définissez des mots de passe dans la boîte de dialogue Sécurité par mot de passe - paramètres.
 - ➔ [Configuration de mots de passe pour les fichiers PDF](#)

[Haut de la page](#)↑

Guide d'utilisation avancée

Guide d'utilisation avancée > Numérisation > Numérisation avec le logiciel d'application fourni > Écrans de MP Navigator EX > Écran Carte mémoire (fenêtre Num./Importer)

MP Navigator EX

Écran Carte mémoire (fenêtre Num./Importer)

Pointez vers Num./Importer dans l'écran du mode Navigation et cliquez sur Carte mémoire ou cliquez sur Carte mémoire dans la fenêtre Num./Importer pour ouvrir l'écran Carte mémoire (fenêtre Num./Importer).

Ouvrez cette fenêtre pour importer des images (y compris des fichiers PDF créés en numérisant à l'aide du panneau de contrôle) enregistrées sur une carte mémoire.

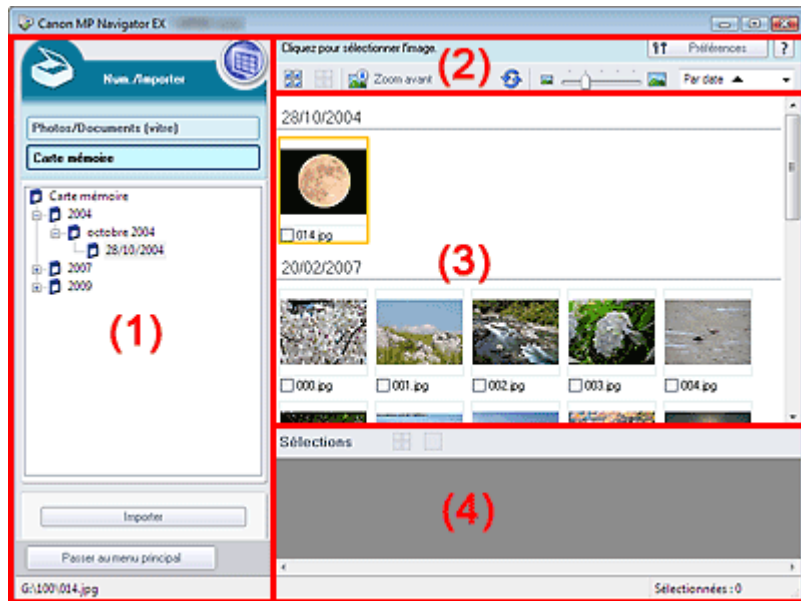

- (1) Boutons et paramètres
- (2) Barre d'outils
- (3) Fenêtre des miniatures
- (4) Zone des images sélectionnées

Boutons et paramètres









-  **(Afficher et util.)**
 Cliquez sur cette icône pour ouvrir des images et des fichiers PDF enregistrés sur l'ordinateur. La fenêtre Afficher et util. s'ouvre.
 ➔ Fenêtre Afficher et util.
- **Photos/Documents (vitre)**
 Cliquez sur ce bouton si vous souhaitez numériser des photographies, des documents, des magazines et d'autres documents imprimés. L'écran de numérisation des photos et documents s'affiche.
 ➔ Écran Photos/Documents (vitre) (fenêtre Num./Importer)
- **Carte mémoire**
 Affiche les dossiers contenant des images et des fichiers PDF (regroupés par année, mois/année et mois/date/année) stockés sur une carte mémoire sous forme d'arborescence. Sélectionnez un dossier pour afficher son contenu dans la liste des miniatures à droite.
 La date du fichier est la date de capture ou de mise à jour.
- **Importer**

Permet d'importer les images sélectionnées et de les ouvrir dans la fenêtre Afficher et util..

➔ Fenêtre Afficher et util.

-  **Passer au menu principal**
Permet de passer au menu principal.



Barre d'outils

-  **Préférences**
La boîte de dialogue Préférences s'ouvre. Dans la boîte de dialogue Préférences, vous pouvez définir les paramètres avancés des fonctions de MP Navigator EX.
➔ Boîte de dialogue Préférences
-  **(Guide)**
Permet d'ouvrir ce guide.
- **Outils d'édition**
 -  **(Sélectionner tout)**
Sélectionne toutes les images dans la fenêtre des miniatures.
 -  **(Annuler tout)**
Annule toutes les sélections d'image dans la fenêtre des miniatures.
 -  **Zoom avant**
Agrandit l'image cible (encadrée en orange). Vous pouvez également agrandir l'image en cliquant deux fois dessus. Vous pouvez vérifier toutes les pages lorsque vous sélectionnez un fichier PDF.
 -  **(Actualiser)**
Actualise le contenu de la fenêtre des miniatures.
 -  **(Taille d'affichage)**
Modifie la taille des images dans la fenêtre des miniatures.
 -  **(Trier par)**
Trie les images dans la fenêtre des miniatures par date (ordre croissant ou décroissant).

Fenêtre des miniatures

- **Fenêtre des miniatures**
Les images enregistrées sur la carte mémoire sont affichées par année ou par mois/année. Lorsque vous cochez la case d'une image, cette dernière apparaît dans la zone des images sélectionnées.

Zone des images sélectionnées

-  **(Annuler tout)**
Annule la sélection de toutes les images dans la zone des images sélectionnées.
-  **(Annul. sélect.)**
Annule la sélection de l'image cible (encadrée en orange) dans la zone des images sélectionnées.
- **Zone des images sélectionnées**
Les images sélectionnées dans la liste des miniatures s'affichent.

Rubrique connexe

► [Importation d'images enregistrées sur une carte mémoire](#)

[Haut de la page](#) ↕

Guide d'utilisation avancée

Guide d'utilisation avancée > Numérisation > Numérisation avec le logiciel d'application fourni > Écrans de MP Navigator EX > Fenêtre Afficher et util.

MP Navigator EX

Fenêtre Afficher et util.

Dans l'écran du mode Navigation, pointez sur Afficher et util., puis cliquez sur Ma boîte aux lettres (image num./imp), Spécifier un dossier ou Images récemment enreg. pour ouvrir la fenêtre Afficher et util..

Ouvrez cette fenêtre pour afficher ou utiliser des images numérisées ou enregistrées sur l'ordinateur.

Important

- Pour les fichiers PDF, seuls ceux créés à l'aide de MP Navigator EX s'affichent. Vous ne pouvez pas afficher les fichiers PDF créés avec d'autres applications. Il est également impossible de sélectionner les fichiers PDF modifiés dans d'autres applications.

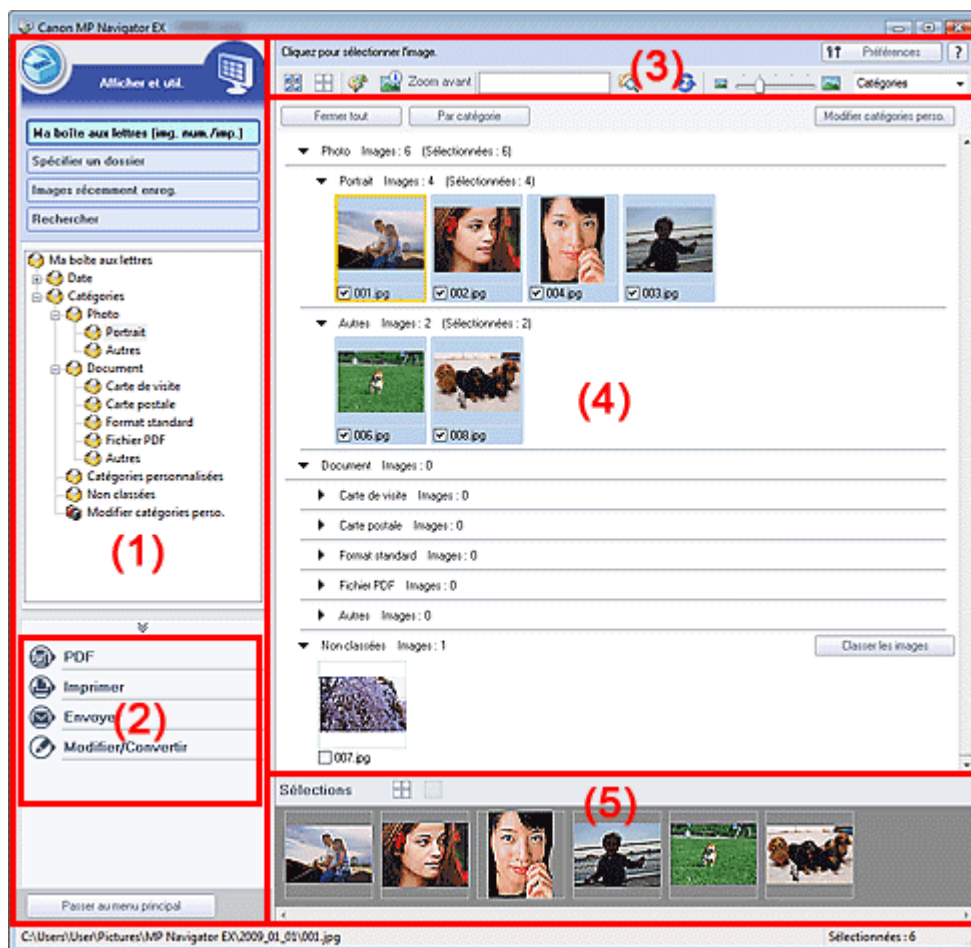

- (1) Éléments des paramètres d'affichage
- (2) Boutons de manipulation des images
- (3) Barre d'outils
- (4) Fenêtre des miniatures
- (5) Zone des images sélectionnées

Éléments des paramètres d'affichage

-  (Num./Importer)

Cliquez sur ce bouton si vous souhaitez numériser des photographies, des documents, des magazines et d'autres documents imprimés. La fenêtre Num./Importer s'ouvre.

➔ [Écran Photos/Documents \(vitre\) \(fenêtre Num./Importer\)](#)

- **Ma boîte aux lettres (Images numérisées/importées)**

Affiche les dossiers d'images (regroupés par année, année/mois et année/mois/date) dans Ma boîte aux lettres dans l'arborescence. Sélectionnez un dossier pour afficher son contenu dans la liste des miniatures à droite.

La date de l'image est la date de numérisation, de capture ou de mise à jour.

- **Spécifier un dossier**

Affiche tous les disques durs et les dossiers dans l'arborescence. Sélectionnez un dossier pour afficher les images dans la fenêtre des miniatures à droite.

Le fait de sélectionner un dossier et de cliquer sur celui-ci permet de mettre son nom en surbrillance et de le renommer.

- **Images récemment enreg.**

Les « Images numérisées/importées » et les images qui ont été récemment « Jointe(s) à l'e-mail » ou « Envoyée(s) à l'application » sont affichées par date dans l'arborescence. Les options « Du scanner » et « De la carte mémoire » sont affichées séparément pour les « images numérisées/importées ». Sélectionnez un dossier mois/date/année pour afficher les images par date dans la fenêtre des miniatures à droite.

La date de l'image est la date de numérisation ou d'envoi.

- **Rechercher**

Les options de recherche avancées s'ouvrent.

➔ [Recherche d'images](#)

-  **Passer au menu principal**

Permet de passer au menu principal.

Boutons de manipulation des images

- **Boutons de manipulation des images**

Indiquez les opérations à effectuer avec les images sélectionnées. Pour plus d'informations sur chaque bouton, reportez-vous aux sections correspondantes ci-dessous.

➔ [Création/modification de fichiers PDF](#)

➔ [Impression de documents](#)

➔ [Impression de photos](#)

➔ [Envoi par courrier électronique](#)

➔ [Modification de fichiers](#)

Remarque

- Les boutons de manipulation des images s'affichent lorsque les applications correspondantes sont installées.

Barre d'outils

-  **Préférences**

La boîte de dialogue Préférences s'ouvre. Dans la boîte de dialogue Préférences, vous pouvez définir les paramètres avancés des fonctions de MP Navigator EX.

➔ [Boîte de dialogue Préférences](#)

-  **(Guide)**

Permet d'ouvrir ce guide.

- **Outils d'édition**

-  **(Sélectionner tout)**

Sélectionne toutes les images dans la fenêtre des miniatures.

-  **(Annuler tout)**

Annule toutes les sélections d'image dans la fenêtre des miniatures.

-  **(Correction d'image/amélioration)**

Permet de corriger l'image cible (encadrée en orange). Cliquez sur ce bouton pour ouvrir la fenêtre Corriger/Améliorer les images dans laquelle vous pouvez apporter des améliorations/corrections aux images, mais également ajuster la luminosité, le contraste, etc.

➔ [Fenêtre Corriger/Améliorer les images](#)

Important

- L'amélioration/la correction de l'image ne peut être appliquée aux fichiers PDF ni aux fichiers binaires en noir et blanc.

-  **Zoom avant**

Agrandit l'image cible (encadrée en orange). Vous pouvez également agrandir l'image en cliquant deux fois dessus. Vous pouvez vérifier toutes les pages lorsque vous sélectionnez un fichier PDF.

Vous pouvez également vérifier les informations du fichier telles que le nom, la date, la taille du fichier et ses paramètres de sécurité. Une icône de verrouillage s'affiche pour les fichiers PDF dont l'option Mot de passe d'ouverture de document est sélectionnée.

➔ [Ouverture/édition de fichiers PDF protégés par mot de passe](#)

-  **(Rechercher)**

Entrez un mot ou une phrase du nom du fichier, des informations Exif ou le texte PDF de l'image

que vous recherchez, puis cliquez sur  (bouton Rechercher). Concernant les informations Exif, le texte recherché est celui qui se trouve dans les zones Maker, Modèle, Description et Comm. de l'utilisateur.

Remarque

- Recherchez les images dans Ma boîte aux lettres (Images numérisées/importées), Images récemment enreg., ou dans les sous-dossiers d'un dossier sélectionné.

-  **(Actualiser)**

Actualise le contenu de la fenêtre des miniatures.

-  **(Taille d'affichage)**

Modifie la taille des images dans la fenêtre des miniatures.

-  **(Trier par)**

Trie les images de la fenêtre des miniatures par catégorie, date (croissante ou décroissante) ou nom (croissant ou décroissant).

Les images ne peuvent être triées par catégorie que lorsque Ma boîte aux lettres (image num/imp) ou Spécifier un dossier sont affichés.

Fenêtre des miniatures

- **Fenêtre des miniatures**

Les images numérisées sont affichées.

Lorsque vous cochez la case d'une image, cette dernière apparaît dans la zone des images sélectionnées.

Le fait de sélectionner une image, puis de cliquer sur le nom du dossier correspondant permet de le mettre en surbrillance et de le renommer.

Faites glisser une image et déposez-la pour effectuer les opérations suivantes :

- Déplacer l'image d'une catégorie à une autre dans la fenêtre des miniatures
- Déplacer l'image vers un dossier de catégorie affiché dans Ma boîte aux lettres (image num/imp)
- Copier un dossier affiché dans Spécifier un dossier

Important

- Sous Windows 2000, Internet Explorer 5.5 Service Pack 2 ou ultérieur est requis pour ouvrir les fichiers PDF protégés par mot de passe.
- Vous ne pouvez pas modifier l'extension (.jpg, .pdf, etc.) lorsque vous renommez un fichier.
- Vous ne pouvez pas déplacer ou copier d'images vers les dossiers de date affichés dans l'arborescence dans Ma boîte aux lettres (image num/imp) ou Images récemment enreg..

Remarque

- Une icône de verrouillage s'affiche pour les fichiers PDF dont l'option Mot de passe d'ouverture de document est sélectionnée.
- Les miniatures peuvent apparaître sous la forme d'un « ? » dans les cas suivants :
 - Ouverture d'images non prises en charge
 - Taille de fichier trop importante et manque de mémoire pour afficher l'image
 - Fichier endommagé

Lorsque les images sont triées par Catégories

Les images numérisées sont affichées par catégories.

Remarque

- Certaines images peuvent ne pas être détectées correctement et classées dans des catégories erronées. Dans ce cas, faites glisser l'image d'une catégorie à l'autre.

● Nom de la catégorie Images : N (sélectionnées : n)

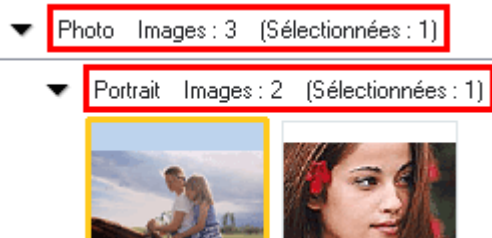

● Nom de la catégorie

Les catégories suivantes sont fournies.

Photos : Portrait, Autres

Documents : Carte de visite, Carte postale, Format standard, Fichier PDF, Autres

Catégories personnalisées : affiche vos catégories personnalisées.

Non classées : affiche les images qui n'ont pas encore été classées.

● Images : N

Le nombre d'images classées dans cette catégorie s'affiche.

● (Sélectionnées : n)

Le nombre d'images dont la case est cochée s'affiche.

Remarque

- Cette partie ne s'affiche que lorsqu'une ou plusieurs images sont sélectionnées.

● Fermer tout / Ouvrir tout

- **Fermer tout**

Masque toutes les images.

- **Ouvrir tout**

Affiche toutes les images.

Remarque

- Immédiatement après l'ouverture de la fenêtre Afficher et util. ou du tri des images, toutes les images s'affichent et le bouton Fermer tout apparaît.
- Cliquez sur Fermer tout pour passer à Ouvrir tout.

● Par catégorie / Toutes catégories

Vous pouvez restreindre les catégories pour afficher uniquement celles qui contiennent des images. Si vous restreignez les catégories, d'autres images s'affichent dans la zone de liste des miniatures ce qui vous permet de rechercher ou de déplacer facilement des images. Ce bouton ne s'affiche que lorsque Ma boîte aux lettres (image num/imp) ou Spécifier un dossier s'affiche.

- **Par catégorie**

Affiche les catégories contenant des images ainsi que les images qu'elles contiennent.

- **Toutes catégories**

Affiche toutes les catégories et les images.

Remarque

- Cliquez sur Par catégorie pour passer à Toutes catégories.

- **Modifier les catégories personnalisées**

Lorsque Ma boîte aux lettres (image num/imp) ou Spécifier un dossier s'affiche, la boîte de dialogue Modifier les catégories personnalisées s'ouvre.

Dans la boîte de dialogue Modifier les catégories personnalisées, vous pouvez ajouter/supprimer les catégories affichées dans Catégories personnalisées.

Consultez la section « [Classement des images en catégories](#) » pour plus d'informations.

- **Classer les images**

Les images importées à partir des disques durs ou des cartes mémoire s'affichent dans Non classées. Cliquez sur Classer les images pour les classer automatiquement.

Ce bouton ne s'affiche que lorsque Ma boîte aux lettres (image num/imp) ou Spécifier un dossier s'affiche.

Remarque

- Le classement peut prendre du temps si les images à classer sont nombreuses.

Zone des images sélectionnées

-  **(Annuler tout)**

Annule la sélection de toutes les images dans la zone des images sélectionnées.

-  **(Annul. sélect.)**

Annule la sélection de l'image cible (encadrée en orange) dans la zone des images sélectionnées.

- **Zone des images sélectionnées**

Les images sélectionnées dans la liste des miniatures s'affichent.

Rubrique connexe

- ▶ [Ouverture d'images enregistrées sur un ordinateur](#)

Guide d'utilisation avancée

Guide d'utilisation avancée > Numérisation > Numérisation avec le logiciel d'application fourni > Écrans de MP Navigator EX > Fenêtre Créer/modifier un fichier PDF

MP Navigator EX

Fenêtre Créer/modifier un fichier PDF

Cliquez sur PDF dans l'écran Afficher et util., puis sur Créer/modifier un fichier PDF dans la liste afin d'ouvrir la boîte de dialogue Créer/modifier un fichier PDF.

Dans la fenêtre Créer/modifier un fichier PDF, vous pouvez ajouter/supprimer des pages et réorganiser les pages des fichiers PDF créés dans MP Navigator EX.

Important

- Vous ne pouvez pas enregistrer d'images numérisées à 10 501 pixels ou davantage horizontalement et verticalement.
- Si un fichier PDF protégé par mot de passe est modifié, le mot de passe est supprimé. Réinitialisez les mots de passe.
 - ➔ [Configuration de mots de passe pour les fichiers PDF](#)
- Vous pouvez créer ou modifier jusqu'à 99 pages à l'aide de MP Navigator EX.

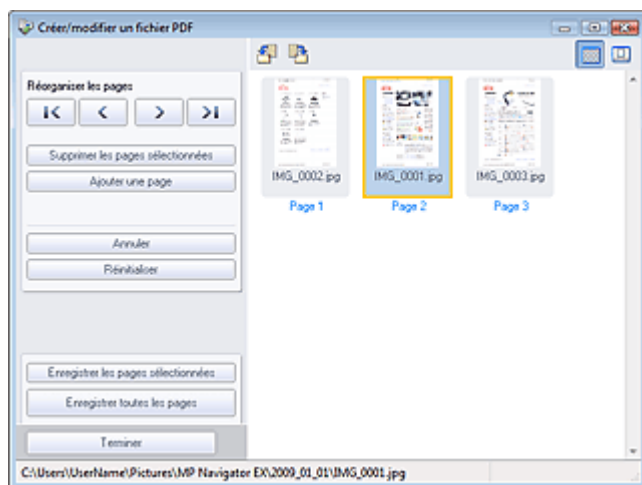

• Réorganiser les pages

Vous pouvez déplacer l'image sélectionnée (encadrée en orange).



- Déplace l'image sélectionnée au début.



- Déplace l'image sélectionnée d'une page vers le haut.



- Déplace l'image sélectionnée d'une page vers le bas.



- Déplace l'image sélectionnée à la fin.

Remarque

- Vous pouvez également réorganiser les pages en faisant glisser les images.

• Supprimer les pages sélectionnées

Supprime l'image sélectionnée.

- **Ajouter une page**

Permet de sélectionner et d'ajouter un fichier PDF existant.



Remarque

- Un mot de passe est requis pour ajouter un fichier PDF protégé par mot de passe.

- **Annuler**

Annule la dernière modification appliquée.

- **Réinitialiser**

Annule toutes les modifications appliquées.

- **Enregistrer les pages sélectionnées**

La boîte de dialogue Enregistrer en fichier PDF s'ouvre. Spécifiez les paramètres d'enregistrement. Seule la page sélectionnée est enregistrée.



Remarque

- Lorsque plusieurs pages sont sélectionnées, un fichier PDF de plusieurs pages est créé.
- Consultez la section « [Boîte de dialogue Enregistrer en fichier PDF](#) » pour plus d'informations sur la boîte de dialogue Enregistrer en fichier PDF.

- **Enregistrer toutes les pages**

La boîte de dialogue Enregistrer en fichier PDF s'ouvre. Spécifiez les paramètres d'enregistrement. Tous les fichiers PDF de la liste sont enregistrés dans un seul fichier PDF.

- **Terminer**

Ferme la fenêtre Créer/modifier un fichier PDF.

- **Barre d'outils**



- **(Pivoter à gauche)**

Fait pivoter la page de 90 degrés dans le sens inverse des aiguilles d'une montre.



- **(Pivoter à droite)**

Fait pivoter la page de 90 degrés dans le sens des aiguilles d'une montre.



- **(Mode Aperçu)**

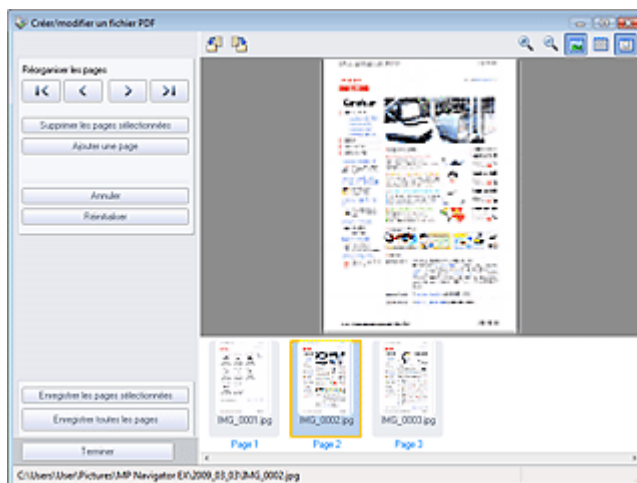

Active le mode Aperçu.

L'image sélectionnée apparaît dans Aperçu.



- **(Agrandir)**

Agrandit l'image affichée dans l'aperçu.

-  **(Réduire)**
Réduit l'image affichée dans l'aperçu.
-  **(Plein écran)**
Agrandit ou réduit l'image afin qu'elle apparaisse en entier dans l'aperçu.
-  **(Mode Miniature)**
Active le mode Miniature. Les miniatures des fichiers apparaissent.

[Haut de la page](#)↑

Guide d'utilisation avancée

Guide d'utilisation avancée > Numérisation > Numérisation avec le logiciel d'application fourni > Écrans de MP Navigator EX > Boîte de dialogue Imprimer le document

MP Navigator EX

Boîte de dialogue Imprimer le document

Cliquez sur Imprimer dans la fenêtre Afficher et util., puis sur Imprimer le document dans la liste pour ouvrir la boîte de dialogue Imprimer le document.

La boîte de dialogue Imprimer le document vous permet de définir les paramètres avancés pour l'impression simultanée de plusieurs images numérisées.

Remarque

- Les paramètres disponibles dans la boîte de dialogue Imprimer le document varient en fonction de l'imprimante.

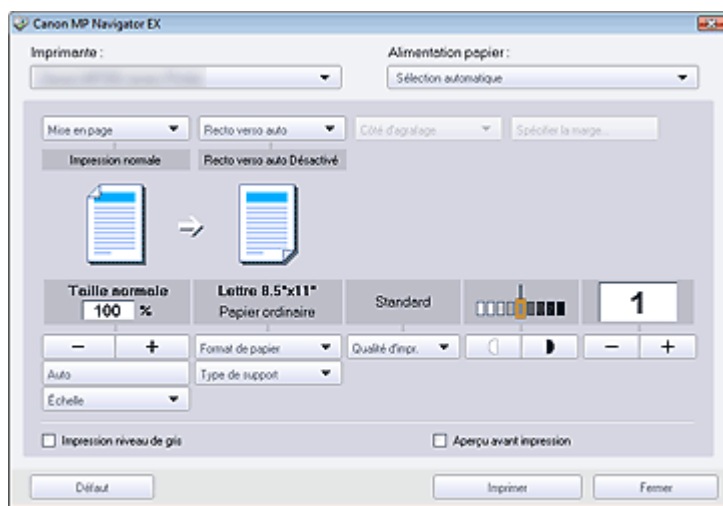

- **Imprimante**
Sélectionnez l'imprimante voulue.
- **Alimentation papier**
Sélectionnez la source d'alimentation en papier.
- **Mise en page**
Sélectionnez un type d'impression.
 - **Impression normale**
Imprimez une image par feuille.
 - **Impression proportionnée**
Imprimez l'image à l'échelle sélectionnée (agrandie ou réduite).
 - **Impression à l'échelle du papier**
Imprimez l'image au format du papier (agrandie ou réduite).
 - **Impression sans bordure**
Imprimez une image sur une feuille entière sans marges.
 - **Impr. mise en page (2 sur 1)**
Agencez et imprimez deux images sur une feuille.
 - **Impr. mise en page (4 sur 1)**
Agencez et imprimez quatre images sur une feuille.
- **Recto verso auto**

Permet d'imprimer automatiquement sur les deux faces d'une feuille de papier.

Remarque

- Recto verso auto est affiché lorsque Mise en page est défini sur Impression normale ou Impression proportionnée et disponible lorsque Type de support est défini sur Papier ordinaire.

• Côté d'agrafage

Sélectionnez le côté d'agrafage dans la liste.

Remarque

- Côté d'agrafage est disponible lorsque Recto verso auto est activé.

• Spécifier la marge...

Définissez la largeur de la marge (0 à 30 mm).

Remarque

- Spécifier la marge est disponible lorsque Recto verso auto est activé.
- Si la page ne tient pas sur une page en raison du réglage Spécifier la marge..., le document est réduit pour l'impression.

• Agrandir/Réduire

Agrandissez ou réduisez les images à imprimer.

-  (Agrandir/Réduire)

Imprimez une image réduite ou agrandie en spécifiant une échelle, par incréments de 1 %.

- **Auto**

L'échelle est ajustée automatiquement en fonction de la largeur de papier détectée et du format de papier sélectionné. L'image peut être imprimée avec une rotation à 90 degrés si sa taille le permet.

- **Échelle**

Sélectionnez une échelle dans la liste.

Important

- Si l'impression normale 100 % est sélectionnée, certaines images peuvent être imprimées en petit format ou avec des parties tronquées. Dans ce cas, sélectionnez Auto pour redimensionner l'impression proportionnellement au format du papier.

• Format papier

Sélectionnez le format du document à imprimer. Ajustez la taille par rapport à celle du papier définie dans la machine.

Remarque

- Les formats de papier disponibles varient selon les imprimantes.

• Type de support

Sélectionnez le type du document à imprimer. La qualité d'impression peut être définie en fonction du type de papier.

Remarque

- Les types de papier disponibles varient selon les imprimantes.



• Qualité d'impression

Sélectionnez la qualité d'impression.

• Densité

Cliquez sur  (Réglage de la densité) pour sélectionner la densité de l'impression.

• Copies

Cliquez sur   (Config. de la copie) pour sélectionner le nombre de copies à imprimer.

- **Impression niveaux de gris**

Sélectionnez cette case à cocher pour imprimer le document en noir et blanc.

- **Aperçu avant impression**

Cochez cette case pour afficher l'aperçu du document avant son impression.

- **Défaut**

Permet de restaurer les paramètres par défaut.

- **Imprimer**

Permet de démarrer l'impression avec les paramètres définis.



Remarque

- Pour annuler l'impression pendant la mise en file d'attente, cliquez sur Annuler. Pour annuler pendant l'impression, cliquez sur Annuler l'impression dans la fenêtre de confirmation de l'état de l'imprimante. Pour ouvrir une fenêtre de confirmation de l'état de l'imprimante, cliquez sur l'icône de l'imprimante dans la barre des tâches.
-

[Haut de la page](#) ↕

Guide d'utilisation avancée

Guide d'utilisation avancée > Numérisation > Numérisation avec le logiciel d'application fourni > Écrans de MP Navigator EX > Boîte de dialogue Imprimer la photo

MP Navigator EX

Boîte de dialogue Imprimer la photo

Cliquez sur Imprimer dans la fenêtre Afficher et util., puis sur Imprimer la photo dans la liste pour ouvrir la boîte de dialogue Imprimer la photo.

Important

- La boîte de dialogue Imprimer la photo n'apparaît pas si Easy-PhotoPrint EX est installé. C'est Easy-PhotoPrint EX qui démarre à la place.
- Vous ne pouvez pas imprimer les fichiers PDF.

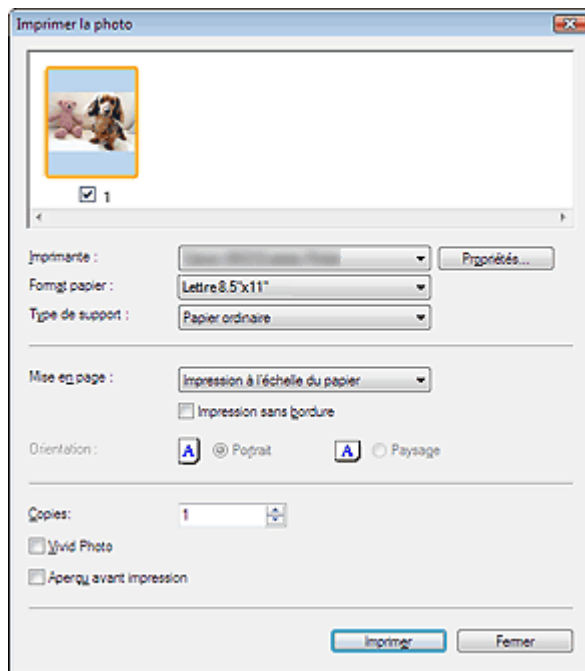

Remarque

- Double-cliquez sur une image pour l'afficher dans une autre fenêtre.

● Imprimante

Sélectionnez l'imprimante voulue.

● Propriétés...

Permet d'afficher l'écran de configuration avancée de l'imprimante sélectionnée.

● Format papier

Sélectionnez le format du document à imprimer. Ajustez la taille par rapport à celle du papier définie dans la machine.

● Type de support

Sélectionnez le type du document à imprimer. La qualité d'impression peut être définie en fonction du type de papier.

● Mise en page

Sélectionnez un type d'impression.

● Impression normale

Imprimez une image par feuille.

● Impression à l'échelle du papier

Imprimez l'image au format du papier (agrandie ou réduite).

- **Impression sans bordure**

Cochez cette case pour imprimer une image sur une feuille entière sans marges.

 **Important**

- Le paramètre Mise en page sera désactivé si vous sélectionnez Impression sans bordure.
- Ce paramètre n'est disponible qu'avec les imprimantes prenant en charge l'impression sans bordure.

- **Orientation**

Spécifiez l'orientation.

 **Important**

- Ce paramètre n'est disponible que si l'option Mise en page est configurée sur Impression normale. Avec les autres paramètres, l'image pivote automatiquement en fonction des proportions du papier.

- **Copies**

Indiquez le nombre de copies à imprimer.

- **Vivid Photo**

Cochez cette case pour imprimer l'image avec des couleurs vives.

- **Aperçu avant impression**

Cochez cette case pour afficher l'aperçu du document avant son impression.

- **Imprimer**

Permet de démarrer l'impression.

 **Remarque**

- Seules les images de la fenêtre des miniatures dont la case est cochée sont imprimées.

- **Fermer**

Ferme la boîte de dialogue sans imprimer la photo.

[Haut de la page](#)[↕]

Guide d'utilisation avancée

Guide d'utilisation avancée > Numérisation > Numérisation avec le logiciel d'application fourni > Écrans de MP Navigator EX > Boîte de dialogue Envoyer par e-mail

MP Navigator EX

Boîte de dialogue Envoyer par e-mail

Cliquez sur Envoyer dans la fenêtre Afficher et util., puis cliquez sur Joindre à un courrier électronique dans la liste pour ouvrir la boîte de dialogue Envoyer par e-mail.

Dans la boîte de dialogue Envoyer par e-mail, vous pouvez configurer les paramètres avancés pour joindre des images à un message électronique.

Important

- MP Navigator EX est compatible avec les programmes de messagerie suivants :
 - Windows Mail (Windows Vista)
 - Outlook Express (Windows XP/Windows 2000)
 - Microsoft Outlook
 (Si un programme de messagerie électronique ne fonctionne pas correctement, vérifiez que la MAPI du programme est activée. Pour l'activer, reportez-vous au manuel d'instructions du programme de messagerie électronique.)

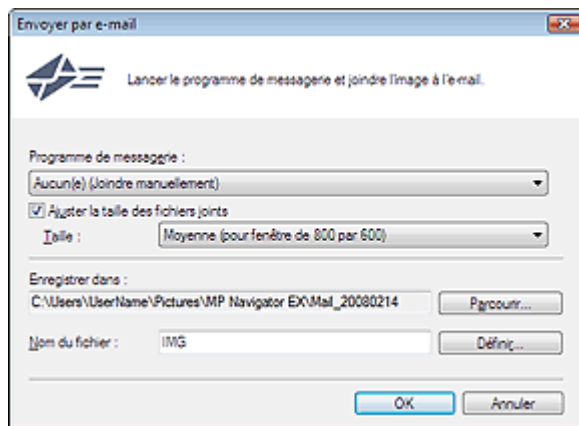

• Programme de messagerie

Le programme de messagerie électronique configuré dans la boîte de dialogue Préférences dans l'écran du mode Navigation s'ouvre. Choisissez le programme de messagerie électronique que vous souhaitez utiliser.

• Ajuster la taille des fichiers joints

Lorsque l'option Type du fichier est définie sur JPEG, elle vous permet de redimensionner les images. Sélectionnez la taille dans Taille.

• Enregistrer dans

Affiche le dossier dans lequel vous souhaitez enregistrer les images. Pour changer de dossier, cliquez sur Parcourir... pour en indiquer un autre. Si les images sont redimensionnées, elles sont enregistrées.

Les dossiers suivants sont spécifiés par défaut.

Windows Vista : dossier MP Navigator EX dans le dossier Images

Windows XP : dossier MP Navigator EX dans le dossier Mes images

Windows 2000 : dossier MP Navigator EX dans le dossier Mes images

• Nom du fichier

Saisissez le nom de fichier de l'image à joindre (64 caractères maximum). Lorsque vous enregistrez plusieurs fichiers, quatre chiffres sont ajoutés au nom de fichier.

• Définir...

Vous pouvez définir un type de compression pour les fichiers JPEG.

Sélectionnez Elevée (Faible compression), Standard ou Faible (Compression élevée).

[Haut de la page](#) ↕

Guide d'utilisation avancée

Guide d'utilisation avancée > Numérisation > Numérisation avec le logiciel d'application fourni > Écrans de MP Navigator EX > Fenêtre Corriger/Améliorer les images

MP Navigator EX

Fenêtre Corriger/Améliorer les images

Cliquez sur le bouton  (Corriger/Améliorer les images) dans l'écran Afficher et util. ou cliquez sur Retoucher des images photo dans la zone des boutons de tâche pour ouvrir la boîte de dialogue Corriger/Améliorer les images.

Dans la fenêtre Corriger/Améliorer les images, vous pouvez ajuster des paramètres avancés tels que la correction/l'amélioration d'images et la luminosité/le contraste.

Vous pouvez également afficher l'image source et l'image corrigée côte à côte afin de les comparer.

Important

- L'amélioration/la correction de l'image ne peut être appliquée aux fichiers PDF ni aux fichiers binaires en noir et blanc.

Remarque

- La fenêtre Corriger/Améliorer les images peut également être ouverte en cliquant sur  (Correction/amélioration d'image) dans la boîte de dialogue Zoom avant.
- La correction d'images volumineuses peut durer un certain temps.
- Consultez la section « [Fenêtre Afficher et util.](#) » pour plus d'informations sur la fenêtre Afficher et util..



(1) Zone de tâches

(2) Barre d'outils

Zone de tâches

Les tâches et paramètres disponibles varient dans les onglets Auto et Manuel.

Cliquez sur Auto ou Manuel pour ouvrir l'onglet correspondant.

Onglet Auto

Utilisez les fonctions de l'onglet Auto pour appliquer des corrections et des améliorations à l'image

entière.

Consultez la section « [Correction/amélioration automatique des images](#) » pour plus d'informations.

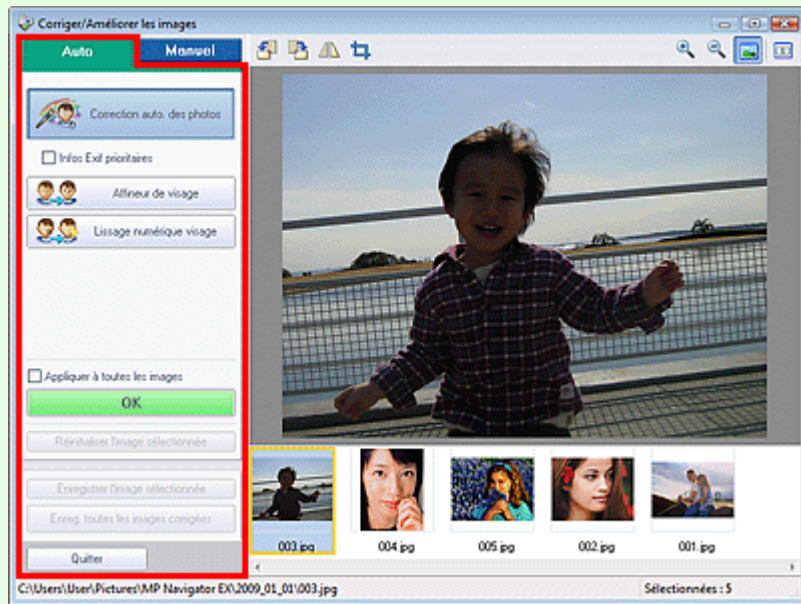

- **Correction automatique des photos**

Applique automatiquement les corrections adaptées aux photos.

- **Infos Exif prioritaires**

Activez cette case à cocher pour appliquer des corrections basées principalement sur les paramètres définis au moment de la prise de vue.

Désactivez cette case à cocher pour appliquer des corrections basées sur les résultats de l'analyse de l'image. Il est généralement recommandé de sélectionner ce paramètre.



Remarque

- Le format Exif est un format standard qui permet d'intégrer diverses données de prise ajoutées aux photos prises avec des appareils photo numériques (JPEG).

- **Affineur de visage**

Affine les visages flous.

Vous pouvez ajuster le niveau d'effet avec le curseur.

- **Lissage numérique visage**

Améliore l'aspect de la peau en supprimant les défauts et les rides.

Vous pouvez ajuster le niveau d'effet avec le curseur.

- **Appliquer à toutes les images**

Applique la correction à toutes les images affichées dans la liste des miniatures.

- **OK**

Applique l'effet choisi à l'image sélectionnée ou à toutes les images.

- **Réinitialiser l'image sélectionnée**

Annule toutes les corrections et améliorations appliquées à l'image sélectionnée.

- **Enregistrer l'image sélectionnée**

Enregistre l'image corrigée sélectionnée.

- **Enreg. toutes les images corrigées**

Enregistre toutes les images corrigées affichées dans la liste des miniatures.

- **Quitter**

Permet de fermer la fenêtre Corriger/Améliorer les images.

Onglet Manuel

Utilisez l'option Ajuster pour ajuster la luminosité ou le contraste ou pour affiner l'image dans son

ensemble.

Utilisez Corriger/Améliorer pour corriger/améliorer des zones spécifiques.

Consultez la section « [Correction/amélioration manuelle des images](#) » pour plus d'informations.

Ajustement

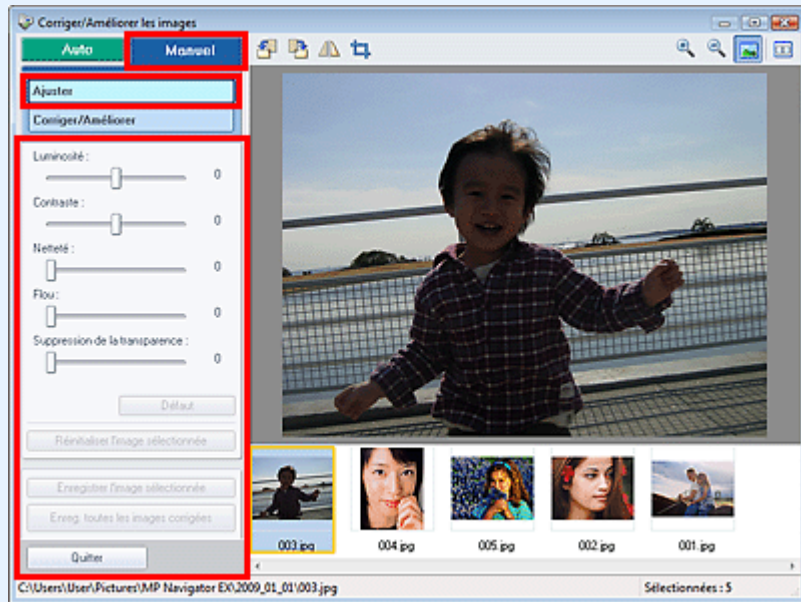

- **Luminosité**

Règle la luminosité de l'ensemble de l'image.

Déplacez le curseur vers la gauche pour assombrir et vers la droite pour éclaircir l'image.

- **Contraste**

Règle le contraste de l'image. Ajustez le contraste si l'image est terne par manque de contraste.

Déplacez le curseur vers la gauche pour réduire le contraste de l'image et vers la droite pour l'augmenter.

- **Netteté**

Fait ressortir le contour des sujets afin d'affiner l'image. Ajustez la netteté si la photo est floue ou si le texte est trouble.

Déplacez le curseur vers la droite pour affiner l'image.

- **Flou**

Floute le contour des sujets afin d'adoucir l'image.

Déplacez le curseur vers la droite pour adoucir l'image.

- **Suppression de la transparence**

Supprime la transparence du texte à partir de l'autre côté ou supprime la couleur de base. Ajustez le niveau de transparence pour éviter de voir le texte sur l'autre côté d'un document fin ou pour éviter que la couleur de base n'apparaisse sur l'image.

Déplacez le curseur vers la droite pour augmenter l'effet de suppression de la transparence.

- **Défaut**

Réinitialise tous les réglages tels que la luminosité, le contraste, la netteté, le flou et la suppression de la transparence.

- **Réinitialiser l'image sélectionnée**

Annule toutes les corrections, améliorations et ajustements appliqués à l'image sélectionnée.

- **Enregistrer l'image sélectionnée**

Enregistre l'image corrigée sélectionnée.

- **Enreg. toutes les images corrigées**

Enregistre toutes les images corrigées affichées dans la liste des miniatures.

- **Quitter**

Permet de fermer la fenêtre Corriger/Améliorer les images.

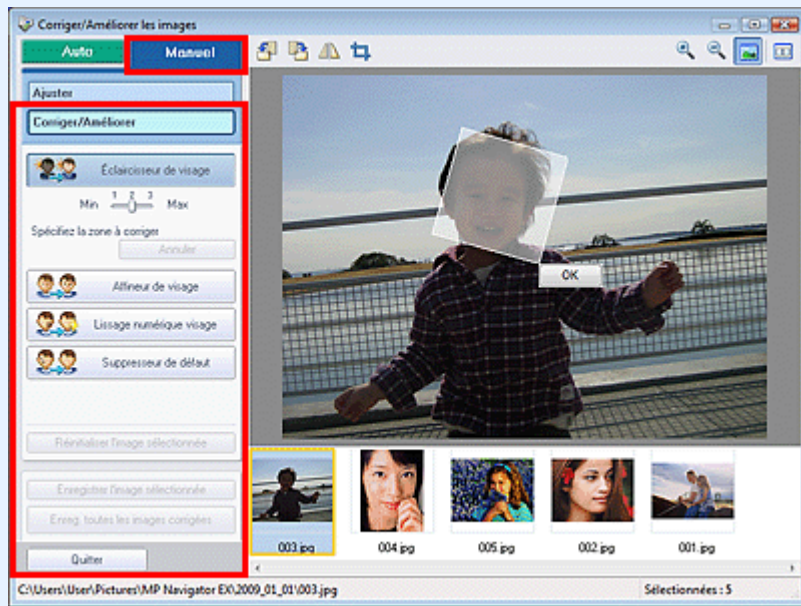

Correction/amélioration



- **Éclaircisseur de visage**
Corrige l'ensemble de l'image de manière à éclaircir la zone du visage sélectionnée. Vous pouvez ajuster le niveau d'effet avec le curseur.
- **Affineur de visage**
Corrige la totalité de l'image afin d'améliorer la netteté du visage. Vous pouvez définir la zone dans laquelle l'effet doit être appliqué. Vous pouvez ajuster le niveau d'effet avec le curseur.
- **Lissage numérique visage**
Améliore l'aspect de la peau en supprimant les défauts et les rides. Vous pouvez définir la zone dans laquelle l'effet doit être appliqué. Vous pouvez ajuster le niveau d'effet avec le curseur.
- **Suppresseur de défaut**
Supprime les grains de beauté. Vous pouvez définir la zone dans laquelle l'effet doit être appliqué.
- **OK**
Applique l'effet sélectionné à la zone spécifiée.
- **Annuler**
Annule la dernière correction.
- **Réinitialiser l'image sélectionnée**
Annule toutes les corrections, améliorations et ajustements appliqués à l'image sélectionnée.
- **Enregistrer l'image sélectionnée**
Enregistre l'image corrigée sélectionnée.
- **Enreg. toutes les images corrigées**
Enregistre toutes les images corrigées affichées dans la liste des miniatures.
- **Quitter**
Permet de fermer la fenêtre Corriger/Améliorer les images.

Barre d'outils

● Barre d'outils

-  (Pivoter à gauche)
Fait pivoter l'image de 90 degrés dans le sens inverse des aiguilles d'une montre.
-  (Pivoter à droite)

Fait pivoter l'image de 90 degrés dans le sens des aiguilles d'une montre.

-  **(Inverser)**

Inverse l'image horizontalement.

-  **(Rognage)**

Le rognage consiste à sélectionner la zone que vous voulez conserver dans une photographie et à supprimer le reste. Dans la fenêtre qui s'ouvre, faites glisser le cadre blanc afin de définir la zone de rognage. Placez le curseur dans le cadre blanc et déplacez ce dernier en faisant glisser le curseur.

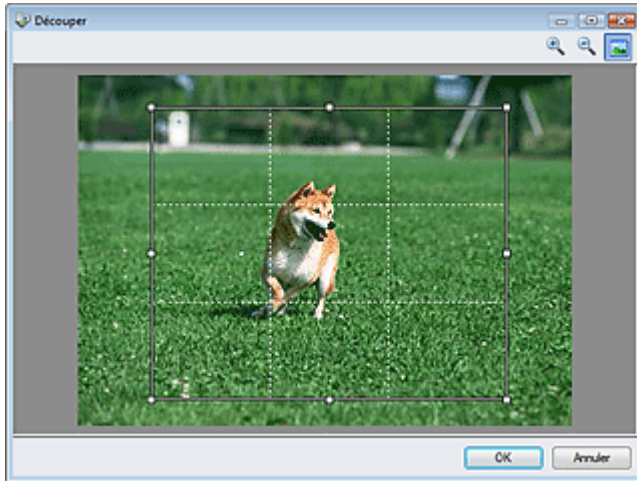

Remarque

- Placez les sujets principaux le long des lignes blanches en pointillé ou aux intersections afin que l'image soit équilibrée.

-  **(Agrandir)**

Agrandit l'image affichée.

-  **(Réduire)**

Réduit l'image affichée.

-  **(Plein écran)**

Agrandit/réduit l'image afin de l'afficher en plein écran.

-  **(Comparer)**

Ouvre l'image source pour la comparaison.

L'image source apparaît à gauche et l'image corrigée apparaît à droite.

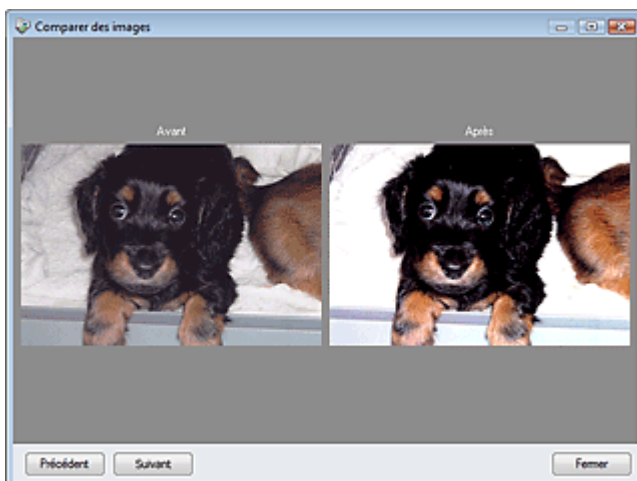

[Haut de la page](#) ↗

Guide d'utilisation avancée

Guide d'utilisation avancée > Numérisation > Numérisation avec le logiciel d'application fourni > Écrans de MP Navigator EX > Écran du mode Un clic

MP Navigator EX

Écran du mode Un clic

Cliquez sur  (changement de mode) en bas à gauche de l'écran du mode Navigation pour afficher l'écran du mode Un clic.

Vous pouvez réaliser plusieurs opérations, telles que l'enregistrement, etc., en une seule fois en cliquant simplement sur l'icône correspondante.

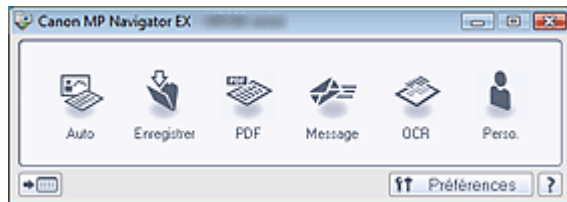

- **Auto**

Permet de numériser les documents en détectant automatiquement le type du document. Le type de fichier est défini automatiquement. Les fichiers sont enregistrés sur l'ordinateur. Vous pouvez appliquer la fonction Correction automatique des photos selon vos besoins.

Lorsque vous cliquez sur cette icône, la boîte de dialogue Numérisation automatique s'ouvre et vous pouvez spécifier les paramètres d'enregistrement.

➔ Boîte de dialogue Numérisation automatique

- **Enregistrer**

Permet de numériser des documents et des photographies et de les enregistrer sur un ordinateur. Le type du document peut être détecté automatiquement.

Lorsque vous cliquez sur cette icône, la boîte de dialogue Enregistrer, dans laquelle vous pouvez spécifier les paramètres de numérisation/d'enregistrement, s'ouvre.

➔ Boîte de dialogue Enregistrer (écran du mode Un clic)

- **PDF**

Numérisez les documents et enregistrez-les sous forme de fichiers PDF.

Lorsque vous cliquez sur cette icône, la boîte de dialogue PDF, dans laquelle vous pouvez spécifier les paramètres de numérisation/d'enregistrement, s'ouvre.

➔ Boîte de dialogue PDF

- **Message**

Numérisez des documents ou des photos, et joignez-les à un message électronique.

Lorsque vous cliquez sur cette icône, la boîte de dialogue Message, dans laquelle vous pouvez spécifier les paramètres de numérisation/d'enregistrement et du programme de messagerie électronique, s'ouvre.

➔ Boîte de dialogue Message

- **OCR**

Numérisez des documents texte, extrayez le texte de l'image et affichez-le dans le Bloc-notes (inclus avec Windows).

Lorsque vous cliquez sur cette icône, la boîte de dialogue OCR, dans laquelle vous pouvez spécifier les paramètres de numérisation/d'enregistrement, s'ouvre.

➔ Boîte de dialogue OCR

Remarque

- Pour d'autres procédures, reportez-vous au manuel de l'application.

- **Personnalisée**

Permet de numériser des documents et de les ouvrir dans une application spécifique. Le type de document est détecté automatiquement.

Lorsque vous cliquez sur cette icône, la boîte de dialogue Perso., dans laquelle vous pouvez spécifier

les paramètres de numérisation/d'enregistrement et de l'application, s'ouvre.

➔ [Boîte de dialogue Perso.](#)

Remarque

- Pour d'autres procédures, reportez-vous au manuel de l'application.
-

-  **(Changement de mode)**

Permet de basculer en mode Navigation. L'écran du mode Navigation apparaît.

➔ [Onglet Numérisation personnalisée en un clic](#)

-  **Préférences**

La boîte de dialogue Préférences s'ouvre. Dans la boîte de dialogue Préférences, vous pouvez définir les paramètres avancés des fonctions de MP Navigator EX.

➔ [Boîte de dialogue Préférences](#)

-  **(Guide)**

Permet d'ouvrir ce guide.

Important

- Les restrictions suivantes s'appliquent lorsque vous effectuez une numérisation et que l'option Type de document est définie sur Mode Auto dans la boîte de dialogue Enregistrer ou Personnalisée.
Pour convertir le texte d'une image numérisée en données texte, spécifiez un Type de document (autre que Mode Auto).

Rubrique connexe

► [Numérisation facile en un clic](#)

[Haut de la page](#) ↕

Guide d'utilisation avancée

Guide d'utilisation avancée > Numérisation > Numérisation avec le logiciel d'application fourni > Écrans de MP Navigator EX > Boîte de dialogue Numérisation automatique

MP Navigator EX

Boîte de dialogue Numérisation automatique

Cliquez sur Numériser auto. dans l'onglet Numérisation personnalisée en un clic ou sur Auto. dans l'écran du mode Un clic pour ouvrir la boîte de dialogue Numérisation automatique.

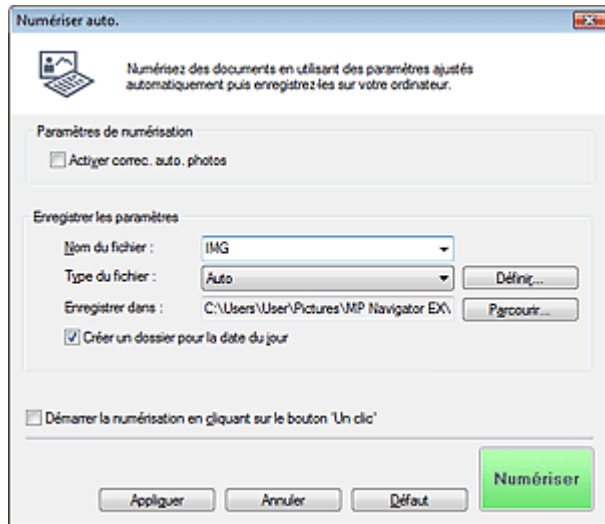

Important

- Les types de documents suivants ne peuvent pas être numérisés correctement. Dans ce cas, cliquez sur une autre icône dans l'écran du mode Un clic ou sur l'onglet Numérisation personnalisée en un clic pour indiquer le type ou le format du document.
 - Documents autres que des photos, cartes postales, cartes de visite, magazines, journaux, documents texte et CD/DVD
 - Photos au format A4
 - Documents texte inférieurs à 2L (127 mm x 178 mm), tels que les livres de poche dont la reliure a été coupée
 - Documents imprimés sur du papier blanc fin
 - Documents longs et étroits tels que les photos panoramiques
- La numérisation des étiquettes de CD/DVD réfléchissantes risque d'être incorrecte.
- Placez correctement les documents en fonction du type de document à numériser. Dans le cas contraire, le document risque de ne pas être numérisé correctement. Consultez la section « [Mise en place des documents](#) » pour plus d'informations sur la mise en place des documents.

Remarque

- Pour réduire le moiré, cliquez sur une autre icône dans l'écran du mode Un clic ou sur l'onglet Numérisation personnalisée en un clic et définissez Type de document sur Magazine.

Paramètres de numérisation

● Activer correc. auto. photos

Activez cette case à cocher pour analyser l'image et appliquer automatiquement les corrections appropriées.

Cette fonction est disponible lorsque le champ Type du fichier de la zone Enregistrer les paramètres est défini sur Auto. ou sur JPEG/Exif.

Important

- Lorsque Type du fichier est défini sur Auto., la tonalité de la couleur de base des types de documents suivants peut être différente de celle des documents source dans la mesure où ils sont corrigés en tant que photos. Dans ce cas, désactivez la case à cocher, puis numérisez à nouveau.
 - Cartes postales et cartes de visite
- Il est possible que les documents texte ne soient pas numérisés correctement dans la mesure où ils peuvent être corrigés en tant que photos selon la manière dont vous placez le document. Dans ce cas, désactivez la case à cocher, puis numérisez à nouveau.

Remarque

- Si vous sélectionnez un format autre que JPEG/Exif pour Type du fichier, puis activez cette case à cocher, un message s'affiche et le champ Type du fichier prend la valeur Auto..

Enregistrer les paramètres

• Nom du fichier

Saisissez le nom de fichier de l'image à enregistrer (64 caractères maximum). Lorsque vous enregistrez plusieurs fichiers, quatre chiffres sont ajoutés au nom de fichier.

• Type du fichier

Sélectionnez le type de fichier dans lequel vous souhaitez enregistrer les images numérisées. Sélectionnez Auto., JPEG/Exif, TIFF, BMP ou PDF.

Important

- Lorsque Type du fichier est défini sur Auto., le format du fichier peut être différent selon la manière dont vous placez le document.
Consultez la section « [Mise en place des documents](#) » pour plus d'informations sur la mise en place des documents.
- Les grands documents (par exemple, les photos au format A4) qui ne peuvent pas être éloignés des bords/flèches (repère d'alignement) de la vitre peuvent ne pas être enregistrés au format de fichier correct lorsque Type du fichier est défini sur Auto.. Dans ce cas, sélectionnez un type de fichier correspondant au document à numériser.
- Il n'est pas possible d'ajouter des images aux fichiers PDF protégés par mot de passe.

Remarque

- Lorsque l'option Auto est sélectionnée, les fichiers sont enregistrés aux formats suivants en fonction du type de document.
Photos, cartes postales, cartes de visite et CD/DVD : JPEG
Magazines, journaux et documents texte : PDF
Vous pouvez modifier le type de fichier dans Définir....

• Définir...

Lorsque Type du fichier est sur Auto

Vous pouvez spécifier le type de fichier sous lequel enregistrer les images. Sélectionnez un type de fichier pour Document et Photo.

Important

- Vous ne pouvez pas sélectionner un type de compression pour les fichiers JPEG lorsque la case à cocher Compresser les images numérisées lors du transfert est cochée dans l'onglet Général de la boîte de dialogue Préférences.

Lorsque Type du fichier est sur JPEG/Exif

Vous pouvez définir un type de compression pour les fichiers JPEG. Sélectionnez Elevée (Faible compression), Standard ou Faible (Compression élevée).

Important

- Ce paramètre n'est pas disponible lorsque la case à cocher Compresser les images numérisées lors du transfert est cochée dans l'onglet Général de la boîte de dialogue

Lorsque Type du fichier est défini sur PDF

Configurez les paramètres avancés de création de fichiers PDF. Consultez la section « [Boîte de dialogue Paramètres PDF](#) » pour plus d'informations.

- **Enregistrer dans**

Affiche le dossier dans lequel vous souhaitez enregistrer les images numérisées. Pour changer de dossier, cliquez sur Parcourir... pour en indiquer un autre.

Les dossiers suivants sont spécifiés par défaut.

Windows Vista : dossier MP Navigator EX dans le dossier Images

Windows XP : dossier MP Navigator EX dans le dossier Mes images

Windows 2000 : dossier MP Navigator EX dans le dossier Mes images

- **Créer un dossier pour la date du jour**

Cochez cette case pour créer un sous-dossier dans le dossier spécifié sous Enregistrer dans avec la date actuelle ; vous pouvez ensuite enregistrer les fichiers numérisés dans ce sous-dossier. Un sous-dossier portant un nom au format année_mois_jour (2009_01_01, par exemple) est créé.

Si cette case n'est pas cochée, les fichiers sont directement enregistrés dans le dossier spécifié dans Enregistrer dans.

- **Démarrer la numérisation d'un simple clic sur le bouton**

Cochez cette case pour commencer la numérisation lorsque vous cliquez sur une icône.

- **Appliquer**

Enregistre et applique les paramètres spécifiés.

Cliquez sur Annuler au lieu de Appliquer pour annuler les paramètres spécifiés.

- **Annuler**

Annule les paramètres définis. L'écran actif se ferme.

- **Défaut**

Rétablit tous les paramètres par défaut de l'écran.

- **Numériser**

Numérise et enregistre les documents avec les paramètres spécifiés.

Lorsque le paramètre Type du fichier est défini sur Auto, un message de confirmation s'affiche.

Cliquez sur Ouvrir le manuel pour ouvrir ce guide (s'il est installé).

Guide d'utilisation avancée

Guide d'utilisation avancée > Numérisation > Numérisation avec le logiciel d'application fourni > Écrans de MP Navigator EX > Boîte de dialogue Enregistrer (écran du mode Un clic)

MP Navigator EX

Boîte de dialogue Enregistrer (écran du mode Un clic)

Cliquez sur Enregistrer sur PC dans l'onglet Numérisation personnalisée en un clic ou sur Enregistrer dans l'écran du mode Un clic pour ouvrir la boîte de dialogue Enregistrer.

Enregistrer

Numérisez des photos / des documents et enregistrez-les sur votre ordinateur.

Paramètres de numérisation

Type de document : Mode Auto
 Mode Couleur : Couleur
 Format de document : Auto
 Résolution : Auto

Utiliser le pilote du scanner Spécifier...

Enregistrer les paramètres

Enregistrer automatiquement l'image numérisée sur l'ordinateur

Nom du fichier : IMG Définir...
 Type du fichier : Auto Définir...
 Enregistrer dans : C:\Users\User\Pictures\MP Navigator EX\ Parcourir...

Créer un dossier pour la date du jour
 Enregistrer le fichier JPEG/Exif en Adobe RGB
 Ouvrir la boîte de dialogue d'enregistrement après avoir numérisé l'image (Entrer les infos Exif)

Paramètres de l'application

Ouvrir avec : Aucune (Ouvrir la boîte de dialogue [Afficher et util.])

Démarrer la numérisation en cliquant sur le bouton 'Un clic'

Appliquer Annuler Défaut Numériser

Paramètres de numérisation

• Type de document

Sélectionnez le type du document à numériser. Lorsque Mode Auto est sélectionné, le type de document est détecté automatiquement. Dans ce cas, Mode couleur, Format de document et Résolution sont également définis automatiquement.

▶ Important

- Les types de documents suivants ne peuvent pas être numérisés correctement si Mode Auto est sélectionné. Dans ce cas, indiquez le type ou le format de document.
 - Documents autres que des photos, cartes postales, cartes de visite, magazines, journaux, documents texte et CD/DVD
 - Photos au format A4
 - Documents texte inférieurs à 2L (127 mm x 178 mm), tels que les livres de poche dont la reliure a été coupée
 - Documents imprimés sur du papier blanc fin
 - Documents longs et étroits tels que les photos panoramiques
 - La numérisation des étiquettes de CD/DVD réfléchissantes risque d'être incorrecte.
 - Placez correctement les documents en fonction du type de document à numériser. Dans le cas contraire, le document risque de ne pas être numérisé correctement.
- Consultez la section « [Mise en place des documents](#) » pour plus d'informations sur la mise en place des documents.

📖 Remarque

- Pour réduire le moiré, définissez le paramètre Type de document sur Magazine.

● Mode couleur

Sélectionnez le mode de numérisation du document.

● Format de document

Sélectionnez le format du document à numériser.

Lorsque vous sélectionnez Personnalisée, un écran dans lequel vous pouvez spécifier le format du document s'ouvre. Sélectionnez Unités, saisissez les Largeur et Hauteur, puis cliquez sur OK.

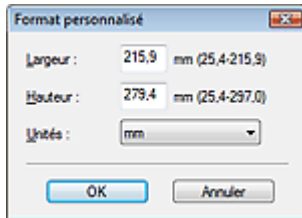

▶ Important

- Lorsque vous sélectionnez Détection auto, l'image numérisée peut ne pas être numérisée aux format et position appropriés. Dans ce cas, modifiez le format de façon à ce qu'il reflète le format réel du document (A4, Lettre, etc.) et alignez l'un des angles du document sur l'angle de la vitre au niveau de la flèche (repère d'alignement).

● Résolution

Sélectionnez la résolution à laquelle vous souhaitez numériser les documents.

➔ [Résolution](#)

● Utiliser le pilote du scanner

Cochez cette case pour afficher l'écran de ScanGear (pilote du scanner) et définir les paramètres avancés de numérisation.

Mode couleur, Format de document, Résolution et les autres paramètres de la boîte de dialogue Enregistrer seront désactivés. Définissez ces paramètres dans l'écran de ScanGear (pilote du scanner).

● Spécifier...

Cliquez pour ouvrir la boîte de dialogue Paramètres de numérisation où vous pouvez choisir des paramètres de numérisation avancés.

➔ [Boîte de dialogue Paramètres de numérisation](#)

Enregistrer les paramètres

● Enregistrer automatiquement l'image numérisée sur l'ordinateur

Sélectionnez cette option pour enregistrer les images sur votre ordinateur comme indiqué après leur numérisation.

Les paramètres Nom du fichier, Type du fichier et Enregistrer dans s'affichent.

▶ Important

- Si vous sélectionnez cette fonction, vous ne pouvez pas définir de mots de passe pour les fichiers PDF.

● Nom du fichier

Saisissez le nom de fichier de l'image à enregistrer (64 caractères maximum). Lorsque vous enregistrez plusieurs fichiers, quatre chiffres sont ajoutés au nom de fichier.

● Type du fichier

Sélectionnez le type de fichier dans lequel vous souhaitez enregistrer les images numérisées. Sélectionnez Auto, JPEG/Exif, TIFF ou BMP. Auto est affiché lorsque le Type de document est défini sur Mode Auto. Lorsque vous enregistrez un document en tant que fichier PDF, sélectionnez PDF, PDF (Pages multiples) ou PDF (Ajouter des pages).

▶ Important

- Lorsque Type de document est défini sur Mode Auto et que Type du fichier est défini sur Auto, le type de fichier peut être différent en fonction du placement du document. Consultez la section « [Mise en place des documents](#) » pour plus d'informations sur la mise en place des documents.
- Les grands documents (par exemple, les photos au format A4) qui ne peuvent pas être éloignés des bords/flèches (repère d'alignement) de la vitre peuvent ne pas être enregistrés au format de fichier correct lorsque Type du fichier est défini sur Auto.. Dans ce cas, sélectionnez un type de fichier correspondant au document à numériser.
- Il n'est pas possible d'ajouter des images aux fichiers PDF protégés par mot de passe.
- Vous ne pouvez pas sélectionner JPEG/Exif si Mode couleur est défini sur Noir et blanc.

Remarque

- Lorsque l'option Auto est sélectionnée, les fichiers sont enregistrés aux formats suivants en fonction du type de document.
Photos, cartes postales, cartes de visite et CD/DVD : JPEG
Magazines, journaux et documents texte : PDF
Vous pouvez modifier le type de fichier dans Définir...
Les images enregistrées au format PDF peuvent ne pas s'ouvrir en fonction de l'application.
Dans ce cas, sélectionnez une option autre que Auto. dans Type du fichier.
- Si vous sélectionnez JPEG/Exif lorsque Type de document n'est pas défini sur Mode Auto, la case à cocher Enregistrer le fichier JPEG/Exif en AdobeRGB peut être activée.

● Définir...

Lorsque Type du fichier est sur Auto

Vous pouvez spécifier le type de fichier sous lequel enregistrer les images. Sélectionnez un type de fichier pour Document et Photo.

Important

- Vous ne pouvez pas sélectionner un type de compression pour les fichiers JPEG lorsque la case à cocher Compresser les images numérisées lors du transfert est cochée dans l'onglet Général de la boîte de dialogue Préférences.

Lorsque Type du fichier est sur JPEG/Exif

Vous pouvez définir un type de compression pour les fichiers JPEG. Sélectionnez Elevée (Faible compression), Standard ou Faible (Compression élevée).

Important

- Ce paramètre n'est pas disponible lorsque la case à cocher Compresser les images numérisées lors du transfert est cochée dans l'onglet Général de la boîte de dialogue Préférences.

Lorsque Type du fichier est défini sur PDF, PDF (Pages multiples) ou PDF (Ajouter des pages)

Configurez les paramètres avancés de création de fichiers PDF. Consultez la section « [Boîte de dialogue Paramètres PDF](#) » pour plus d'informations.

● Enregistrer dans

Affiche le dossier dans lequel vous souhaitez enregistrer les images numérisées. Pour changer de dossier, cliquez sur Parcourir... pour en indiquer un autre.

Les dossiers suivants sont spécifiés par défaut.

Windows Vista : dossier MP Navigator EX dans le dossier Images

Windows XP : dossier MP Navigator EX dans le dossier Mes images

Windows 2000 : dossier MP Navigator EX dans le dossier Mes images

● Créer un dossier pour la date du jour

Cochez cette case pour créer un sous-dossier dans le dossier spécifié sous Enregistrer dans avec la date actuelle ; vous pouvez ensuite enregistrer les fichiers numérisés dans ce sous-dossier. Un sous-dossier portant un nom au format année_mois_jour (2009_01_01, par exemple) est créé. Si cette case n'est pas cochée, les fichiers sont directement enregistrés dans le dossier spécifié dans Enregistrer dans.

- **Enregistrer le fichier JPEG/Exif en AdobeRGB**

Cochez cette case pour enregistrer les images avec des couleurs correspondant à AdobeRGB.

Important

- Cette fonction n'est disponible que lorsque le paramètre Type du fichier est défini sur JPEG/Exif et que le paramètre Type de document n'est pas défini sur Mode Auto.
- Cette fonction n'est pas disponible si le profil AdobeRGB n'est pas installé.

Remarque

- Vous ne pouvez pas sélectionner ce paramètre si la case Utiliser le pilote du scanner est cochée.
- Si vous enregistrez une image alors que la case Enregistrer le fichier JPEG/Exif en AdobeRGB est cochée, un trait de soulignement est ajouté au début du nom du fichier. (Exemple : `_Image0001.jpg`)

- **Ouvrir la boîte de dialogue d'enregistrement après avoir numérisé l'image (Entrer les informations Exif)**

Sélectionnez cette option pour ouvrir la boîte de dialogue Enregistrer après avoir numérisé les images et spécifiez les paramètres d'enregistrement tels que le dossier de destination, le nom du fichier et les informations Exif.

➔ [Boîte de dialogue Enregistrer](#)

Remarque

- Pour définir des mots de passe pour les fichiers PDF, sélectionnez Ouvrir la boîte de dialogue d'enregistrement après avoir numérisé l'image (Entrer les informations Exif). Après la numérisation, vous pouvez configurer les mots de passe dans la boîte de dialogue Enregistrer.

➔ [Configuration de mots de passe pour les fichiers PDF](#)

Paramètres de l'application

- **Ouvrir avec**

Vous pouvez choisir d'ouvrir la fenêtre Afficher et util. ou l'Explorateur après avoir enregistré les images.

- **Démarrer la numérisation d'un simple clic sur le bouton**

Cochez cette case pour commencer la numérisation lorsque vous cliquez sur une icône.

- **Appliquer**

Enregistre et applique les paramètres spécifiés.

Cliquez sur Annuler au lieu de Appliquer pour annuler les paramètres spécifiés.

- **Annuler**

Annule les paramètres définis. L'écran actif se ferme.

- **Défaut**

Rétablit tous les paramètres par défaut de l'écran.

- **Numériser**

Numérise et enregistre les documents avec les paramètres spécifiés.

Lorsque le paramètre Type du fichier est défini sur Auto, un message de confirmation s'affiche.

Cliquez sur Ouvrir le manuel pour ouvrir ce guide (s'il est installé).

[Haut de la page](#)↕

Guide d'utilisation avancée

Guide d'utilisation avancée > Numérisation > Numérisation avec le logiciel d'application fourni > Écrans de MP Navigator EX > Boîte de dialogue Paramètres de numérisation

MP Navigator EX

Boîte de dialogue Paramètres de numérisation

Définissez des paramètres avancés de numérisation en un clic ou de numérisation en utilisant le panneau de contrôle de la machine.

La boîte de dialogue Paramètres de numérisation s'ouvre lorsque vous cliquez sur Spécifier... dans une boîte de dialogue pour définir des paramètres de numérisation.

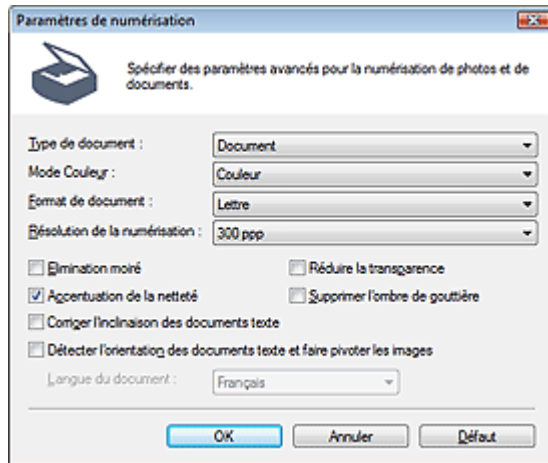

Remarque

- Les éléments affichés dépendent du type de document et de la façon dont l'écran a été ouvert.

• Type de document

Sélectionnez le type du document à numériser. Lorsque Mode Auto ou Numériser auto. est sélectionné, le type du document est détecté automatiquement.

Dans ce cas, Mode couleur, Format de document, etc. sont définis automatiquement.

Important

- Pour numériser correctement, sélectionnez le type du document à numériser.
- Lorsqu'il est ouvert à partir de l'onglet Paramètres de boutons de scanner dans la boîte de dialogue Préférences, le Type de document spécifié dans l'onglet Paramètres de boutons de scanner s'affiche et ne peut pas être modifié dans la boîte de dialogue.

• Mode couleur

Sélectionnez le mode de numérisation du document.

• Couleur

Ce mode permet d'obtenir l'image avec 256 niveaux (8 bits) pour R(ouge), V(ert) et B(leu).

• Niveaux de gris

Ce mode permet d'obtenir l'image avec 256 niveaux (8 bits) en noir et blanc.

• Noir et blanc

Ce mode permet d'obtenir l'image en noir et blanc. À des niveaux précis (niveau de seuil), le contraste de l'image est divisé en noir et blanc, et affiché en deux couleurs.

Remarque

- Mode couleur n'est pas affiché dans la boîte de dialogue Paramètres de numérisation ouverte dans l'onglet Paramètres de boutons de scanner de la boîte de dialogue Préférences.

- **Format de document**

Sélectionnez le format du document à numériser.

Lorsque vous sélectionnez Personnalisée, un écran dans lequel vous pouvez spécifier le format du document s'ouvre. Sélectionnez Unités, saisissez les Largeur et Hauteur, puis cliquez sur OK.

Important

- Lorsque vous sélectionnez Détection auto, l'image numérisée peut ne pas être numérisée aux format et position appropriés. Dans ce cas, modifiez le format de façon à ce qu'il reflète le format réel du document (A4, Lettre, etc.) et alignez l'un des angles du document sur l'angle de la vitre au niveau de la flèche (repère d'alignement).

- **Résolution de la numérisation**

Sélectionnez la résolution à laquelle vous souhaitez numériser les documents.

➔ [Résolution](#)

- **Elimination moiré**

Cochez cette case pour réduire le moiré.

Les images et les photographies imprimées sont affichées sous la forme d'un ensemble de petits points. Le « moiré » est un phénomène qui produit un dégradé non uniforme ou un motif rayé lors de la numérisation de photos ou d'images imprimées avec des petits points. La fonction Elimination moiré permet de réduire cet effet de moiré.

Remarque

- La numérisation est plus longue que d'habitude lorsque vous activez Elimination moiré.

- **Réduire la transparence**

Cochez cette case pour améliorer la netteté du texte d'un document ou réduire la transparence des journaux.

Remarque

- Cochez cette case si le Type de document est un document texte et qu'il y a un effet de transparence dans l'image numérisée.

- **Accentuation de la netteté**

Cochez cette case pour accentuer le contour des sujets et améliorer la netteté de l'image.

- **Supprimer l'ombre de gouttière**

Cochez cette case pour corriger les ombres qui apparaissent entre les pages lors de la numérisation de brochures.

Important

- Vous ne pouvez pas cocher cette case lorsque le paramètre Format de document est défini sur Détection auto, Détection auto (documents multiples) ou Aide à l'assemblage.
- Alignez correctement le document avec le repère d'alignement situé sur la vitre.

Remarque

- Utilisez l'onglet Mode avancé de ScanGear pour corriger l'ombre de gouttière si vous numériser des documents dont le format n'est pas standard ou si vous avez défini des cadres de découpe personnalisés.
Pour plus d'informations, consultez la section Correction d'ombre de gouttière dans « [Paramètres d'image](#) » (onglet Mode avancé de ScanGear).

- **Corriger l'inclinaison des documents textes**

Cochez cette case pour détecter le texte numérisé et corriger l'inclinaison du document (plages de -0,

1 à -10 degrés ou +0,1 à +10 degrés).

Important

- Vous ne pouvez pas cocher cette case si Format de document est défini sur Aide à l'assemblage.
- Il est possible que l'inclinaison des types de documents suivants ne puisse être corrigée si le texte n'est pas correctement détecté.
 - Documents dans lesquels les lignes de texte sont inclinées à plus de 10 degrés ou dont l'inclinaison varie d'une ligne à l'autre
 - Documents contenant à la fois du texte orienté verticalement et du texte orienté horizontalement
 - Documents dont la taille de police est très petite ou très grande
 - Documents comportant peu de texte
 - Documents comportant des figures, des images ou du texte manuscrit
 - Documents contenant à la fois des lignes verticales et horizontales (tableaux)

Remarque

- La numérisation est plus longue que d'habitude lorsque vous activez Corriger l'inclinaison des documents textes.

● Activer correc. auto. photos (lors de la numérisation avec Numériser auto. à l'aide du panneau de contrôle)

Activez cette case à cocher pour analyser l'image et appliquer automatiquement les corrections appropriées.

Cette fonction est disponible lorsque le champ Type du fichier de la zone Enregistrer les paramètres est défini sur Auto. ou sur JPEG/Exif dans l'onglet Paramètres de boutons de scanner de la boîte de dialogue Préférences.

Important

- Lorsque Type du fichier est défini sur Auto., la tonalité de la couleur de base des types de documents suivants peut être différente de celle des documents source dans la mesure où ils sont corrigés en tant que photos. Dans ce cas, désactivez la case à cocher, puis numérisez à nouveau.
 - Cartes postales et cartes de visite
- Il est possible que les documents texte ne soient pas numérisés correctement dans la mesure où ils peuvent être corrigés en tant que photos selon la manière dont vous placez le document. Dans ce cas, désactivez la case à cocher, puis numérisez à nouveau.

Remarque

- Si vous sélectionnez un format autre que JPEG/Exif pour Type du fichier, puis activez cette case à cocher, un message s'affiche et le champ Type du fichier prend la valeur Auto..

● Détecter l'orientation des documents texte et faire pivoter les images

Cochez cette case pour détecter l'orientation du document à l'aide du texte numérisé et faire pivoter l'image numérisée pour lui donner l'orientation appropriée. Sélectionnez la langue du document à numériser dans Langue du document.

Important

- Vous ne pouvez pas cocher cette case si Format de document est défini sur Aide à l'assemblage.
- La langue du document conduit parfois à des résultats peu satisfaisants. Seuls les documents textes rédigés dans les langues qui peuvent être sélectionnées à partir de l'option Langue du document sont pris en charge.
- Il est possible que l'orientation des types de documents suivants ne puisse être corrigée si le texte n'est pas correctement détecté.
 - La résolution n'est pas comprise entre 300 et 600 ppp
 - La taille de la police n'est pas comprise entre 8 et 48 points
 - Documents qui comportent des polices spéciales, des effets, du texte en italique ou du texte manuscrit
 - Documents comportant des arrière-plans à motifs

Remarque

- La sélection de l'option Détecter l'orientation des documents texte et faire pivoter les images prolonge la durée de numérisation.
-

- **Langue du document**

Sélectionnez la langue du document à numériser.

 **Important**

- Vous ne pouvez pas cocher cette case si Format de document est défini sur Aide à l'assemblage.

- **Défaut**

Permet de restaurer les paramètres par défaut.

[Haut de la page](#) 

Guide d'utilisation avancée

Guide d'utilisation avancée > Numérisation > Numérisation avec le logiciel d'application fourni > Écrans de MP Navigator EX > Boîte de dialogue Enregistrer

MP Navigator EX

Boîte de dialogue Enregistrer

La boîte de dialogue Enregistrer s'ouvre lorsque vous effectuez une numérisation à l'aide de la fonction Enregistrer sur PC dans l'onglet Numérisation personnalisée en un clic ou de la fonction Enregistrer dans l'écran du mode Un clic après avoir sélectionné Ouvrir la boîte de dialogue d'enregistrement après avoir numérisé l'image (Entrer les informations Exif).

Vous pouvez indiquer le dossier de destination et le type de fichier lors de l'affichage des miniatures.

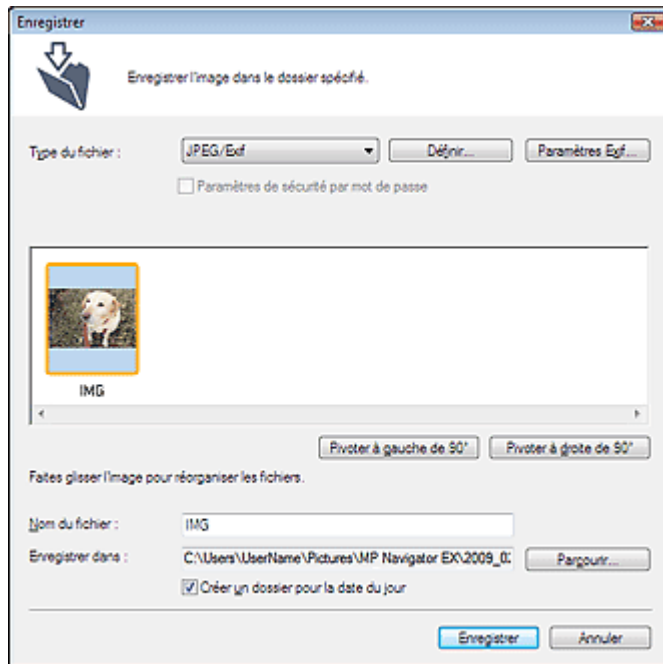

• Type du fichier

Sélectionnez le type de fichier dans lequel vous souhaitez enregistrer les images numérisées. Sélectionnez JPEG/Exif, TIFF, BMP, PDF, PDF (Pages multiples) ou PDF (Ajouter des pages).

• PDF

Enregistrez chacune des images sélectionnées sous la forme d'un fichier PDF.

• PDF (Pages multiples)

Enregistrez plusieurs images dans un seul fichier PDF.



Remarque

- PDF (Pages multiples) apparaît si plusieurs images sont numérisées.

• PDF (Ajouter des pages)

Ajoutez les images numérisées à un fichier PDF. Les images sont ajoutées à la fin du fichier PDF. Vous ne pouvez pas réorganiser les pages du fichier PDF auquel des images sont ajoutées.



Important

- Les images ne peuvent être ajoutées qu'aux fichiers PDF créés avec MP Navigator EX. Vous ne pouvez pas spécifier de fichiers PDF créés avec d'autres applications. Il est également impossible de sélectionner les fichiers PDF modifiés dans d'autres applications.
- Si un fichier PDF protégé par mot de passe est modifié, le mot de passe est supprimé. Réinitialisez les mots de passe.

➔ Configuration de mots de passe pour les fichiers PDF

Important

- Les options PDF, PDF (Pages multiples) et PDF (Ajouter des pages) ne peuvent pas être sélectionnées pour les images numérisées à l'aide du panneau de contrôle de la machine.
- Vous ne pouvez pas sélectionner JPEG/Exif si Mode couleur est défini sur Noir et blanc.

• Définir...

Lorsque Type du fichier est sur JPEG/Exif

Vous pouvez définir un type de compression pour les fichiers JPEG. Sélectionnez Elevée (Faible compression), Standard ou Faible (Compression élevée).

Important

- Ce paramètre n'est pas disponible lorsque la case à cocher Compresser les images numérisées lors du transfert est cochée dans l'onglet Général de la boîte de dialogue Préférences.

Lorsque Type du fichier est défini sur PDF, PDF (Pages multiples) ou PDF (Ajouter des pages)

Configurez les paramètres avancés de création de fichiers PDF. Consultez la section « [Boîte de dialogue Paramètres PDF](#) » pour plus d'informations.

• Paramètres Exif...

Lorsque le paramètre Type du fichier est JPEG/Exif, vous pouvez saisir des informations Exif dans le fichier à enregistrer.

➔ [Boîte de dialogue Paramètres Exif](#)

• Paramètres de sécurité par mot de passe

Cochez cette case pour ouvrir la boîte de dialogue Sécurité par mot de passe - paramètres, dans laquelle vous pouvez définir des mots de passe pour l'ouverture, l'édition et l'impression des fichiers PDF créés.

➔ [Configuration de mots de passe pour les fichiers PDF](#)

Remarque

- Cette fonction n'est disponible que lorsque le paramètre Type du fichier est défini sur PDF, PDF (Pages multiples) ou PDF (Ajouter des pages).

• Ajouter à

Cela s'affiche lorsque vous sélectionnez PDF (Ajouter des pages) pour Type du fichier et spécifiez le fichier PDF auquel les images sont ajoutées. Pour changer le fichier, cliquez sur Parcourir... afin d'en indiquer un autre.

Important

- Les images ne peuvent être ajoutées qu'aux fichiers PDF créés avec MP Navigator EX. Vous ne pouvez pas spécifier de fichiers PDF créés avec d'autres applications. Il est également impossible de sélectionner les fichiers PDF modifiés dans d'autres applications.

• Pivoter à gauche de 90 degrés/Pivoter à droite de 90 degrés

Fait pivoter l'image de 90 degrés dans le sens inverse des aiguilles d'une montre ou dans le sens des aiguilles d'une montre.

Sélectionnez l'image à faire pivoter et cliquez sur Pivoter à gauche de 90 degrés ou Pivoter à droite de 90 degrés.

• Nom du fichier

Saisissez le nom de fichier de l'image à enregistrer (64 caractères maximum). Lorsque vous enregistrez plusieurs fichiers, quatre chiffres sont ajoutés au nom de fichier.

• Enregistrer dans

Affiche le dossier dans lequel vous souhaitez enregistrer les images numérisées. Pour changer de dossier, cliquez sur Parcourir... pour en indiquer un autre.

Les dossiers suivants sont spécifiés par défaut.

Windows Vista : dossier MP Navigator EX dans le dossier Images
Windows XP : dossier MP Navigator EX dans le dossier Mes images
Windows 2000 : dossier MP Navigator EX dans le dossier Mes images

- **Créer un dossier pour la date du jour**

Cochez cette case pour créer un sous-dossier dans le dossier spécifié sous Enregistrer dans avec la date actuelle ; vous pouvez ensuite enregistrer les fichiers numérisés dans ce sous-dossier. Un sous-dossier portant un nom au format année_mois_jour (2009_01_01, par exemple) est créé.

Si cette case n'est pas cochée, les fichiers sont directement enregistrés dans le dossier spécifié dans Enregistrer dans.

[Haut de la page](#) ↕

Guide d'utilisation avancée

Guide d'utilisation avancée > Numérisation > Numérisation avec le logiciel d'application fourni > Écrans de MP Navigator EX > Boîte de dialogue Paramètres Exif

MP Navigator EX

Boîte de dialogue Paramètres Exif

Vous pouvez saisir des informations Exif dans le fichier à enregistrer. Le format Exif est un format standard qui permet d'intégrer diverses données de prise ajoutées aux photos prises avec des appareils photo numériques (JPEG). Le fait d'intégrer des informations Exif aux images numérisées vous permet d'organiser les images et de les imprimer avec les photos prises par des appareils photo numériques.

La boîte de dialogue Paramètres Exif peut être ouverte lorsque le paramètre Type du fichier est défini sur JPEG/Exif.

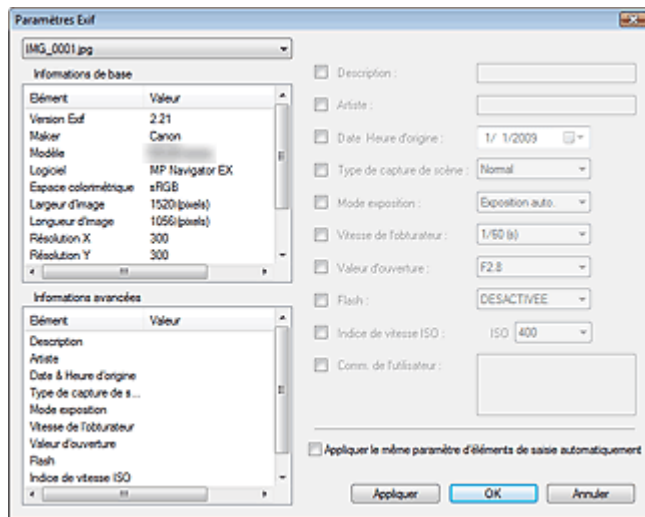

- **Informations de base**

Affiche les informations fournies automatiquement par la machine ou le logiciel.

- **Informations avancées**

Affiche les informations indiquées dans la partie droite de l'écran.

- **Zone des réglages Informations avancées**

Vous pouvez saisir des informations Exif, telles que le titre et la date de la prise. Cochez la case des éléments que vous souhaitez spécifier et sélectionnez ou saisissez les informations.

- **Appliquer le même paramètre d'éléments de saisie automatiquement**

Cochez cette case pour afficher automatiquement les informations spécifiées pour l'image précédente.

- **Appliquer**

Après avoir spécifié toutes les informations que vous souhaitez, cliquez sur Appliquer pour les intégrer à l'image. Les informations s'affichent dans Informations avancées.

- **OK**

Intègre les informations spécifiées dans l'image et ferme l'écran. Les informations spécifiées sont enregistrées.

- **Annuler**

Annule les paramètres et ferme l'écran.

Les informations sont intégrées lorsque l'option Annuler est sélectionnée après avoir cliqué sur Appliquer.

Guide d'utilisation avancée

Guide d'utilisation avancée > Numérisation > Numérisation avec le logiciel d'application fourni > Écrans de MP Navigator EX > Boîte de dialogue PDF

MP Navigator EX

Boîte de dialogue PDF

Cliquez sur Enreg. en PDF dans l'onglet Numérisation personnalisée en un clic ou sur PDF dans l'écran du mode Un clic pour ouvrir la boîte de dialogue PDF.

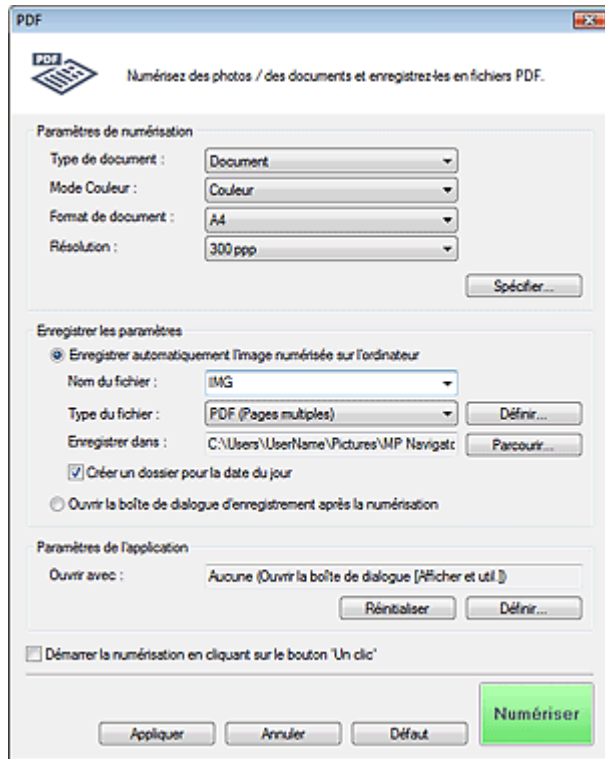

Paramètres de numérisation

- **Type de document**

Sélectionnez le type du document à numériser.

- **Mode couleur**

Sélectionnez le mode de numérisation du document.

- **Format de document**

Sélectionnez le format du document à numériser.

Lorsque vous sélectionnez Personnalisée, un écran dans lequel vous pouvez spécifier le format du document s'ouvre. Sélectionnez Unités, saisissez les Largeur et Hauteur, puis cliquez sur OK.

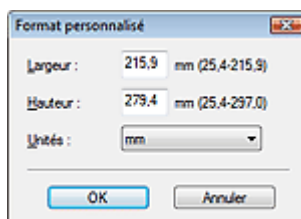

Important

- Lorsque vous sélectionnez Détection auto, l'image numérisée peut ne pas être numérisée aux format et position appropriés. Dans ce cas, modifiez le format de façon à ce qu'il reflète le

format réel du document (A4, Lettre, etc.) et alignez l'un des angles du document sur l'angle de la vitre au niveau de la flèche (repère d'alignement).

- **Résolution**

Sélectionnez la résolution à laquelle vous souhaitez numériser les documents.

➔ [Résolution](#)

- **Spécifier...**

Cliquez pour ouvrir la boîte de dialogue Paramètres de numérisation où vous pouvez choisir des paramètres de numérisation avancés.

➔ [Boîte de dialogue Paramètres de numérisation](#)

Enregistrer les paramètres

- **Enregistrer automatiquement l'image numérisée sur l'ordinateur**

Sélectionnez cette option pour enregistrer les images sur votre ordinateur comme indiqué après leur numérisation.

Les paramètres Nom du fichier, Type du fichier et Enregistrer dans s'affichent.

Important

- Si vous sélectionnez cette fonction, vous ne pouvez pas définir de mots de passe pour les fichiers PDF.

- **Nom du fichier**

Saisissez le nom de fichier de l'image à enregistrer (64 caractères maximum). Lorsque vous enregistrez plusieurs fichiers, quatre chiffres sont ajoutés au nom de fichier.

- **Type du fichier**

Sélectionnez le type de fichier dans lequel vous souhaitez enregistrer les images numérisées. Sélectionnez PDF, PDF (Pages multiples) ou PDF (Ajouter des pages).

- **PDF**

Enregistrez chacune des images sélectionnées sous la forme d'un fichier PDF.

- **PDF (Pages multiples)**

Enregistrez plusieurs images dans un seul fichier PDF.

- **PDF (Ajouter des pages)**

Ajoutez les images numérisées à un fichier PDF. Les images sont ajoutées à la fin du fichier PDF. Vous ne pouvez pas réorganiser les pages du fichier PDF auquel des images sont ajoutées.

Important

- Il n'est pas possible d'ajouter des images aux fichiers PDF protégés par mot de passe.

Remarque

- Cliquez sur Définir... pour ouvrir la boîte de dialogue Paramètres PDF dans laquelle vous pouvez spécifier le type de compression des fichiers PDF, ainsi que d'autres paramètres avancés de création de fichiers PDF.
➔ [Boîte de dialogue Paramètres PDF](#)
- Consultez la section « [Création/modification de fichiers PDF](#) » pour supprimer ou réorganiser les pages des fichiers PDF enregistrés.

- **Enregistrer dans**

Affiche le dossier dans lequel vous souhaitez enregistrer les images numérisées. Pour changer de dossier, cliquez sur Parcourir... pour en indiquer un autre.

Les dossiers suivants sont spécifiés par défaut.

Windows Vista : dossier MP Navigator EX dans le dossier Images

Windows XP : dossier MP Navigator EX dans le dossier Mes images

Windows 2000 : dossier MP Navigator EX dans le dossier Mes images

- **Créer un dossier pour la date du jour**

Cochez cette case pour créer un sous-dossier dans le dossier spécifié sous Enregistrer dans avec la date actuelle ; vous pouvez ensuite enregistrer les fichiers numérisés dans ce sous-dossier. Un sous-dossier portant un nom au format année_mois_jour (2009_01_01, par exemple) est créé. Si cette case n'est pas cochée, les fichiers sont directement enregistrés dans le dossier spécifié dans Enregistrer dans.

- **Ouvrir la boîte de dialogue d'enregistrement après la numérisation**

Sélectionnez cette option pour ouvrir la boîte de dialogue Enregistrer en fichier PDF après avoir numérisé l'image et spécifiez les paramètres d'enregistrement tels que le dossier de destination et le nom du fichier.

➔ [Boîte de dialogue Enregistrer en fichier PDF](#)



Remarque

- Pour définir des mots de passe pour les fichiers PDF, sélectionnez Ouvrir la boîte de dialogue d'enregistrement après la numérisation. Après la numérisation, vous pouvez configurer les mots de passe dans la boîte de dialogue Enregistrer en fichier PDF.

➔ [Configuration de mots de passe pour les fichiers PDF](#)

Paramètres de l'application

- **Ouvrir avec**

Spécifiez l'application avec laquelle ouvrir les images numérisées. Faites glisser et déposez l'icône d'une application prenant en charge le format de fichier affiché dans Type du fichier. L'application spécifiée démarre après la numérisation des images.



Important

- Selon l'application spécifiée, les images peuvent ne pas s'afficher correctement ou l'application peut ne pas démarrer.

- **Réinitialiser**

Permet d'annuler les paramètres de l'application.

- **Définir...**

Permet de sélectionner une application à démarrer.

- **Démarrer la numérisation d'un simple clic sur le bouton**

Cochez cette case pour commencer la numérisation lorsque vous cliquez sur une icône.

- **Appliquer**

Enregistre et applique les paramètres spécifiés.

Cliquez sur Annuler au lieu de Appliquer pour annuler les paramètres spécifiés.

- **Annuler**

Annule les paramètres définis. L'écran actif se ferme.

- **Défaut**

Rétablit tous les paramètres par défaut de l'écran.

- **Numériser**

Numérise et enregistre les documents en tant que fichiers PDF avec les paramètres spécifiés.

[Haut de la page](#)↕

Guide d'utilisation avancée

Guide d'utilisation avancée > Numérisation > Numérisation avec le logiciel d'application fourni > Écrans de MP Navigator EX > Boîte de dialogue Enregistrer en fichier PDF

MP Navigator EX

Boîte de dialogue Enregistrer en fichier PDF

La boîte de dialogue Enregistrer en fichier PDF s'ouvre lorsque vous effectuez une numérisation à l'aide de la fonction Enreg. en PDF dans l'onglet Numérisation personnalisée en un clic ou de la fonction PDF dans l'écran du mode Un clic après avoir sélectionné Ouvrir la boîte de dialogue d'enregistrement après la numérisation.

Dans la boîte de dialogue Enregistrer en fichier PDF, vous pouvez configurer l'enregistrement des images sur l'ordinateur.

Important

- Vous ne pouvez pas enregistrer d'images numérisées à 10 501 pixels ou davantage horizontalement et verticalement.

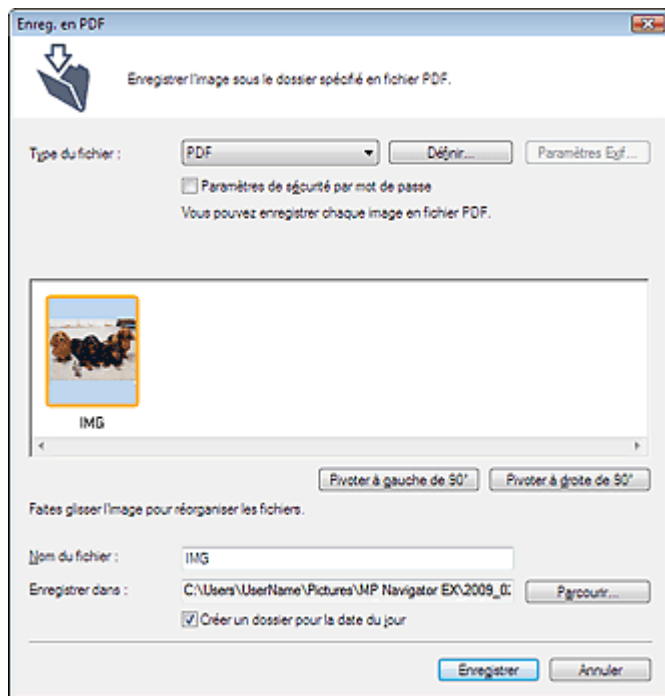

• Type du fichier

Sélectionnez un type de fichier PDF dans lequel vous souhaitez enregistrer les images numérisées.

• PDF

Enregistrez chacune des images sélectionnées sous la forme d'un fichier PDF.

• PDF (Pages multiples)

Enregistrez plusieurs images dans un seul fichier PDF.



Remarque

- PDF (Pages multiples) apparaît si plusieurs images sont numérisées.

• PDF (Ajouter des pages)

Ajoutez les images numérisées à un fichier PDF. Les images sont ajoutées à la fin du fichier PDF. Vous ne pouvez pas réorganiser les pages du fichier PDF auquel des images sont ajoutées.



Important

- Les images ne peuvent être ajoutées qu'aux fichiers PDF créés avec MP Navigator EX. Vous ne pouvez pas spécifier de fichiers PDF créés avec d'autres applications. Il est également impossible de sélectionner les fichiers PDF modifiés dans d'autres applications.
- L'option PDF (Ajouter des pages) ne peut pas être sélectionnée pour les images numérisées à l'aide du panneau de contrôle de la machine.
- Si un fichier PDF protégé par mot de passe est modifié, le mot de passe est supprimé. Réinitialisez les mots de passe.
➔ [Configuration de mots de passe pour les fichiers PDF](#)

- **Définir...**

Configurez les paramètres avancés de création de fichiers PDF. Consultez la section « [Boîte de dialogue Paramètres PDF](#) » pour plus d'informations.

- **Paramètres de sécurité par mot de passe**

Cochez cette case pour ouvrir la boîte de dialogue Sécurité par mot de passe - paramètres, dans laquelle vous pouvez définir des mots de passe pour l'ouverture, l'édition et l'impression des fichiers PDF créés.

➔ [Configuration de mots de passe pour les fichiers PDF](#)

- **Pivoter à gauche de 90 degrés/Pivoter à droite de 90 degrés**

Fait pivoter l'image de 90 degrés dans le sens inverse des aiguilles d'une montre ou dans le sens des aiguilles d'une montre.

Sélectionnez l'image à faire pivoter et cliquez sur Pivoter à gauche de 90 degrés ou Pivoter à droite de 90 degrés.

- **Nom du fichier**

Saisissez le nom de fichier de l'image à enregistrer (64 caractères maximum). Lorsque vous enregistrez plusieurs fichiers, quatre chiffres sont ajoutés au nom de fichier.

- **Enregistrer dans**

Affiche le dossier dans lequel vous souhaitez enregistrer les fichiers PDF. Pour changer de dossier, cliquez sur Parcourir... pour en indiquer un autre.

Les dossiers suivants sont spécifiés par défaut.

Windows Vista : dossier MP Navigator EX dans le dossier Images

Windows XP : dossier MP Navigator EX dans le dossier Mes images

Windows 2000 : dossier MP Navigator EX dans le dossier Mes images

- **Créer un dossier pour la date du jour**

Cochez cette case pour créer un sous-dossier dans le dossier spécifié sous Enregistrer dans avec la date actuelle ; vous pouvez ensuite enregistrer les fichiers numérisés dans ce sous-dossier. Un sous-dossier portant un nom au format année_mois_jour (2009_01_01, par exemple) est créé.

Si cette case n'est pas cochée, les fichiers sont directement enregistrés dans le dossier spécifié dans Enregistrer dans.

[Haut de la page](#)↑

Guide d'utilisation avancée

Guide d'utilisation avancée > Numérisation > Numérisation avec le logiciel d'application fourni > Écrans de MP Navigator EX > Boîte de dialogue Message

MP Navigator EX

Boîte de dialogue Message

Cliquez sur Joindre à un courrier électronique dans l'onglet Numérisation personnalisée en un clic ou sur Message dans l'écran du mode Un clic pour ouvrir la boîte de dialogue Message.

Paramètres de numérisation

- **Type de document**

Sélectionnez le type du document à numériser.

- **Mode couleur**

Sélectionnez le mode de numérisation du document.

- **Format de document**

Sélectionnez le format du document à numériser.

Lorsque vous sélectionnez Personnalisée, un écran dans lequel vous pouvez spécifier le format du document s'ouvre. Sélectionnez Unités, saisissez les Largeur et Hauteur, puis cliquez sur OK.

Important

- Lorsque vous sélectionnez Détection auto, l'image numérisée peut ne pas être numérisée aux format et position appropriés. Dans ce cas, modifiez le format de façon à ce qu'il reflète le format réel du document (A4, Lettre, etc.) et alignez l'un des angles du document sur l'angle de la vitre au niveau de la flèche (repère d'alignement).

- **Résolution**

Sélectionnez la résolution à laquelle vous souhaitez numériser les documents.

➔ [Résolution](#)

- **Utiliser le pilote du scanner**

Cochez cette case pour afficher l'écran de ScanGear (pilote du scanner) et définir les paramètres avancés de numérisation.

Mode couleur, Format de document, Résolution et les autres paramètres de la boîte de dialogue Message seront désactivés. Définissez ces paramètres dans l'écran de ScanGear (pilote du scanner).

- **Spécifier...**

Cliquez pour ouvrir la boîte de dialogue Paramètres de numérisation où vous pouvez choisir des paramètres de numérisation avancés.

➔ [Boîte de dialogue Paramètres de numérisation](#)

Enregistrer les paramètres

- **Taille du fichier**

Choisissez parmi les tailles disponibles : Petite (pour fenêtre de 640 par 480), Moyenne (pour fenêtre de 800 par 600), Grande (pour fenêtre de 1024 par 768) et Original.

- **Nom du fichier**

Saisissez le nom de fichier de l'image à enregistrer (64 caractères maximum). Lorsque vous enregistrez plusieurs fichiers, quatre chiffres sont ajoutés au nom de fichier.

- **Type du fichier**

Sélectionnez le type de fichier dans lequel vous souhaitez enregistrer les images numérisées. Sélectionnez JPEG/Exif, PDF ou PDF (Pages multiples).

Important

- Vous ne pouvez pas définir de mots de passe pour les fichiers PDF.
- Vous ne pouvez pas sélectionner JPEG/Exif si Mode couleur est défini sur Noir et blanc.

- **Définir...**

Lorsque Type du fichier est sur JPEG/Exif

Vous pouvez définir un type de compression pour les fichiers JPEG. Sélectionnez Elevée (Faible compression), Standard ou Faible (Compression élevée).

Important

- Ce paramètre n'est pas disponible lorsque la case à cocher Compresser les images numérisées lors du transfert est cochée dans l'onglet Général de la boîte de dialogue Préférences.

Lorsque Type du fichier est défini sur PDF ou PDF (Pages multiples)

Configurez les paramètres avancés de création de fichiers PDF. Consultez la section « [Boîte de dialogue Paramètres PDF](#) » pour plus d'informations.

- **Enregistrer dans**

Affiche le dossier dans lequel vous souhaitez enregistrer les images numérisées. Pour changer de dossier, cliquez sur Parcourir... pour en indiquer un autre.

Les dossiers suivants sont spécifiés par défaut.

Windows Vista : dossier MP Navigator EX dans le dossier Images

Windows XP : dossier MP Navigator EX dans le dossier Mes images

Windows 2000 : dossier MP Navigator EX dans le dossier Mes images

- **Créer un dossier pour la date du jour**

Cochez cette case pour créer un sous-dossier dans le dossier spécifié sous Enregistrer dans avec la date actuelle ; vous pouvez ensuite enregistrer les fichiers numérisés dans ce sous-dossier. Un sous-dossier portant un nom au format année_mois_jour (2009_01_01, par exemple) est créé.

Si cette case n'est pas cochée, les fichiers sont directement enregistrés dans le dossier spécifié dans Enregistrer dans.

Paramètres des pièces jointes

- **Programme de messagerie**

Spécifiez un programme de messagerie électronique.



Remarque

- Sélectionnez Ajouter... pour ouvrir la boîte de dialogue Sélectionner le prog. de messagerie dans laquelle vous pouvez sélectionner un programme de messagerie électronique. Si le programme de messagerie électronique voulu n'est pas répertorié, cliquez sur Ajouter à la liste et sélectionnez-le.

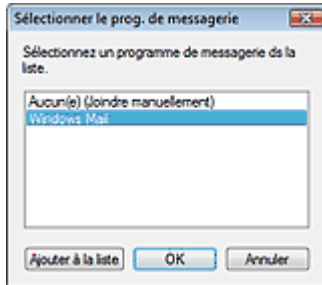

- **Démarrer la numérisation d'un simple clic sur le bouton**

Cochez cette case pour commencer la numérisation lorsque vous cliquez sur une icône.

- **Appliquer**

Enregistre et applique les paramètres spécifiés.

Cliquez sur Annuler au lieu de Appliquer pour annuler les paramètres spécifiés.

- **Annuler**

Annule les paramètres définis. L'écran actif se ferme.

- **Défaut**

Rétablit tous les paramètres par défaut de l'écran.

- **Numériser**

Numérise les documents avec les paramètres spécifiés.

Une fois la numérisation terminée, le programme de messagerie électronique démarre automatiquement et un écran de nouveau message s'ouvre avec l'image numérisée en pièce jointe.

[Haut de la page](#)

Guide d'utilisation avancée

Guide d'utilisation avancée > Numérisation > Numérisation avec le logiciel d'application fourni > Écrans de MP Navigator EX > Boîte de dialogue OCR

MP Navigator EX

Boîte de dialogue OCR

Cliquez sur OCR dans l'onglet Numérisation personnalisée en un clic ou dans l'écran du mode Un clic pour ouvrir la boîte de dialogue OCR.

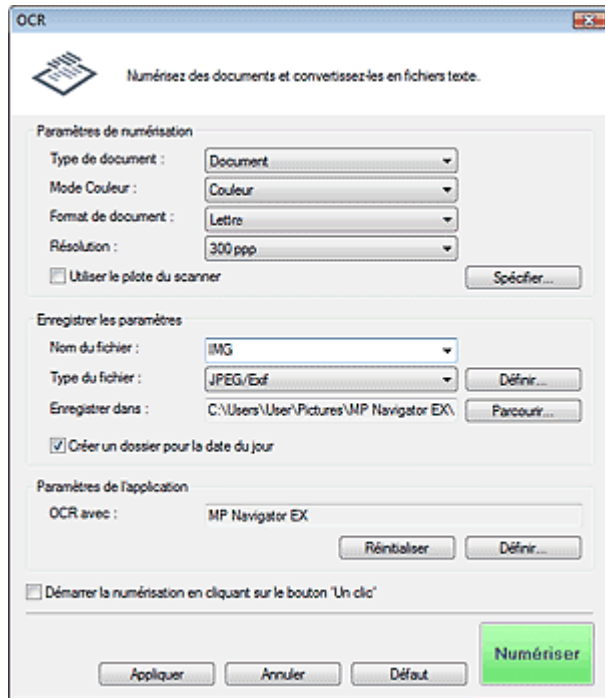

Paramètres de numérisation

- **Type de document**

Sélectionnez le type du document à numériser.

- **Mode couleur**

Sélectionnez le mode de numérisation du document.

- **Format de document**

Sélectionnez le format du document à numériser.

Lorsque vous sélectionnez Personnalisée, un écran dans lequel vous pouvez spécifier le format du document s'ouvre. Sélectionnez Unités, saisissez les Largeur et Hauteur, puis cliquez sur OK.

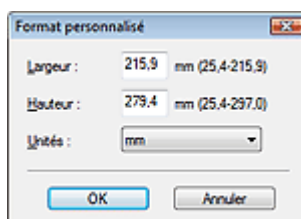

- **Résolution**

Sélectionnez la résolution à laquelle vous souhaitez numériser les documents.

➔ Résolution

- **Utiliser le pilote du scanner**

Cochez cette case pour afficher l'écran de ScanGear (pilote du scanner) et définir les paramètres

avancés de numérisation.

Mode couleur, Format de document, Résolution ainsi que d'autres paramètres de la boîte de dialogue OCR seront désactivés. Définissez ces paramètres dans l'écran de ScanGear (pilote du scanner).

- **Spécifier...**

Cliquez pour ouvrir la boîte de dialogue Paramètres de numérisation où vous pouvez choisir des paramètres de numérisation avancés.

➔ [Boîte de dialogue Paramètres de numérisation](#)



Remarque

- Lorsque vous numérisez des documents inclinés, cochez la case Corriger l'inclinaison des documents textes pour améliorer la précision de la reconnaissance du texte.

Enregistrer les paramètres

- **Nom du fichier**

Saisissez le nom de fichier de l'image à enregistrer (64 caractères maximum). Lorsque vous enregistrez plusieurs fichiers, quatre chiffres sont ajoutés au nom de fichier.

- **Type du fichier**

Sélectionnez le type de fichier dans lequel vous souhaitez enregistrer les images numérisées. Sélectionnez JPEG/Exif, TIFF ou BMP.



Important

- Vous ne pouvez pas sélectionner JPEG/Exif si Mode couleur est défini sur Noir et blanc.

- **Définir...**

Lorsque Type du fichier est sur JPEG/Exif

Vous pouvez définir un type de compression pour les fichiers JPEG. Sélectionnez Elevée (Faible compression), Standard ou Faible (Compression élevée).



Important

- Ce paramètre n'est pas disponible lorsque la case à cocher Compresser les images numérisées lors du transfert est cochée dans l'onglet Général de la boîte de dialogue Préférences.

- **Enregistrer dans**

Affiche le dossier dans lequel vous souhaitez enregistrer les images numérisées. Pour changer de dossier, cliquez sur Parcourir... pour en indiquer un autre.

Les dossiers suivants sont spécifiés par défaut.

Windows Vista : dossier MP Navigator EX dans le dossier Images

Windows XP : dossier MP Navigator EX dans le dossier Mes images

Windows 2000 : dossier MP Navigator EX dans le dossier Mes images

- **Créer un dossier pour la date du jour**

Cochez cette case pour créer un sous-dossier dans le dossier spécifié sous Enregistrer dans avec la date actuelle ; vous pouvez ensuite enregistrer les fichiers numérisés dans ce sous-dossier. Un sous-dossier portant un nom au format année_mois_jour (2009_01_01, par exemple) est créé. Si cette case n'est pas cochée, les fichiers sont directement enregistrés dans le dossier spécifié dans Enregistrer dans.

Paramètres de l'application

- **OCR avec**

Spécifier une application OCR.

Lorsque MP Navigator EX est spécifié, une fois l'image numérisée, le texte dans l'image est extrait et apparaît dans le Bloc-notes (fourni avec Windows).

 **Remarque**

- Vous ne pouvez extraire dans le Bloc-notes (inclus avec Windows) que les textes écrits dans les langues disponibles sous l'onglet Général. Cliquez sur Définir... sur l'onglet Général et définissez la langue du document à numériser.
Lors de la numérisation de plusieurs documents, vous pouvez rassembler le texte extrait dans un fichier.
➔ **Onglet Général**
- Le texte affiché dans le Bloc-notes (inclus avec Windows) est fourni à titre indicatif uniquement. Le texte des images provenant des types de documents suivants ne peut être analysé correctement.
 - Documents contenant du texte avec une taille de police inférieure à 8 points ou supérieure à 40 points (avec une résolution de 300 ppp)
 - Documents inclinés
 - Documents placés à l'envers ou documents dont le texte est mal orienté (caractères inclinés)
 - Documents qui comportent des polices spéciales, des effets, du texte en italique ou du texte manuscrit
 - Documents avec un espacement de ligne étroit
 - Documents avec des couleurs en arrière-plan du texte
 - Documents contenant plusieurs langues

● Réinitialiser

Permet d'annuler les paramètres de l'application.

● Définir...

Permet de sélectionner une application.

 **Important**

- Selon l'application spécifiée, le texte peut ne pas s'extraire correctement ou l'application peut ne pas démarrer.

● Démarrer la numérisation d'un simple clic sur le bouton

Cochez cette case pour commencer la numérisation lorsque vous cliquez sur une icône.

● Appliquer

Enregistre et applique les paramètres spécifiés.

Cliquez sur Annuler au lieu de Appliquer pour annuler les paramètres spécifiés.

● Annuler

Annule les paramètres définis. L'écran actif se ferme.

● Défaut

Rétablit tous les paramètres par défaut de l'écran.

● Numériser

Numérise les documents avec les paramètres spécifiés.

[Haut de la page](#) ↕

Guide d'utilisation avancée

Guide d'utilisation avancée > Numérisation > Numérisation avec le logiciel d'application fourni > Écrans de MP Navigator EX > Boîte de dialogue Perso.

MP Navigator EX

Boîte de dialogue Perso.

Cliquez sur Personnalisée dans l'onglet Numérisation personnalisée en un clic ou dans l'écran du mode Un clic pour ouvrir la boîte de dialogue Perso..

Paramètres de numérisation

- **Type de document**

Sélectionnez le type du document à numériser. Lorsque Mode Auto est sélectionné, le type de document est détecté automatiquement. Dans ce cas, Mode couleur, Format de document et Résolution sont également définis automatiquement.

Important

- Les types de documents suivants ne peuvent pas être numérisés correctement si Mode Auto est sélectionné. Dans ce cas, indiquez le type ou le format de document.
 - Documents autres que des photos, cartes postales, cartes de visite, magazines, journaux, documents texte et CD/DVD
 - Photos au format A4
 - Documents texte inférieurs à 2L (127 mm x 178 mm), tels que les livres de poche dont la reliure a été coupée
 - Documents imprimés sur du papier blanc fin
 - Documents longs et étroits tels que les photos panoramiques
- La numérisation des étiquettes de CD/DVD réfléchissantes risque d'être incorrecte.
- Placez correctement les documents en fonction du type de document à numériser. Dans le cas contraire, le document risque de ne pas être numérisé correctement. Consultez la section « [Mise en place des documents](#) » pour plus d'informations sur la mise en place des documents.

Remarque

- Pour réduire le moiré, définissez le paramètre Type de document sur Magazine.

● Mode couleur

Sélectionnez le mode de numérisation du document.

● Format de document

Sélectionnez le format du document à numériser.

Lorsque vous sélectionnez Personnalisée, un écran dans lequel vous pouvez spécifier le format du document s'ouvre. Sélectionnez Unités, saisissez les Largeur et Hauteur, puis cliquez sur OK.

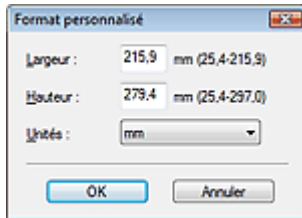

▶ Important

- Lorsque vous sélectionnez Détection auto, l'image numérisée peut ne pas être numérisée aux format et position appropriés. Dans ce cas, modifiez le format de façon à ce qu'il reflète le format réel du document (A4, Lettre, etc.) et alignez l'un des angles du document sur l'angle de la vitre au niveau de la flèche (repère d'alignement).

● Résolution

Sélectionnez la résolution à laquelle vous souhaitez numériser les documents.

➔ [Résolution](#)

● Utiliser le pilote du scanner

Cochez cette case pour afficher l'écran de ScanGear (pilote du scanner) et définir les paramètres avancés de numérisation.

Mode couleur, Format de document, Résolution et les autres paramètres de la boîte de dialogue Perso. seront désactivés. Définissez ces paramètres dans l'écran de ScanGear (pilote du scanner).

● Spécifier...

Cliquez pour ouvrir la boîte de dialogue Paramètres de numérisation où vous pouvez choisir des paramètres de numérisation avancés.

➔ [Boîte de dialogue Paramètres de numérisation](#)

Enregistrer les paramètres

● Enregistrer automatiquement l'image numérisée sur l'ordinateur

Sélectionnez cette option pour enregistrer les images sur votre ordinateur comme indiqué après leur numérisation.

Les paramètres Nom du fichier, Type du fichier et Enregistrer dans s'affichent.

▶ Important

- Si vous sélectionnez cette fonction, vous ne pouvez pas définir de mots de passe pour les fichiers PDF.

📖 Remarque

- Si une application devant être démarrée automatiquement est spécifiée dans Paramètres de l'application, l'image numérisée apparaît dans cette application.

● Nom du fichier

Saisissez le nom de fichier de l'image à enregistrer (64 caractères maximum). Lorsque vous enregistrez plusieurs fichiers, quatre chiffres sont ajoutés au nom de fichier.

● Type du fichier

Sélectionnez le type de fichier dans lequel vous souhaitez enregistrer les images numérisées.

Sélectionnez Auto, JPEG/Exif, TIFF ou BMP. Auto est affiché et sélectionné par défaut lorsque l'option

Type de document est définie sur Mode Auto.

Important

- Lorsque Type de document est défini sur Mode Auto et que Type du fichier est défini sur Auto, le type de fichier peut être différent en fonction du placement du document. Consultez la section « [Mise en place des documents](#) » pour plus d'informations sur la mise en place des documents.
- Les grands documents (par exemple, les photos au format A4) qui ne peuvent pas être éloignés des bords/flèches (repère d'alignement) de la vitre peuvent ne pas être enregistrés au format de fichier correct lorsque Type du fichier est défini sur Auto.. Dans ce cas, sélectionnez un type de fichier correspondant au document à numériser.
- Vous ne pouvez pas sélectionner JPEG/Exif si Mode couleur est défini sur Noir et blanc.

Remarque

- Lorsque l'option Auto est sélectionnée, les fichiers sont enregistrés aux formats suivants en fonction du type de document.
Photos, cartes postales, cartes de visite et CD/DVD : JPEG
Magazines, journaux et documents texte : PDF
Vous pouvez modifier le type de fichier dans Définir....
Les images enregistrées au format PDF peuvent ne pas s'ouvrir en fonction de l'application. Dans ce cas, sélectionnez une option autre que Auto. dans Type du fichier.
- Si vous sélectionnez JPEG/Exif lorsque Type de document n'est pas défini sur Mode Auto, la case à cocher Enregistrer le fichier JPEG/Exif en AdobeRGB peut être activée.

● Définir...

Lorsque Type du fichier est sur Auto

Vous pouvez spécifier le type de fichier sous lequel enregistrer les images. Sélectionnez un type de fichier pour Document et Photo.

Important

- Vous ne pouvez pas sélectionner un type de compression pour les fichiers JPEG lorsque la case à cocher Compresser les images numérisées lors du transfert est cochée dans l'onglet Général de la boîte de dialogue Préférences.

Lorsque Type du fichier est sur JPEG/Exif

Vous pouvez définir un type de compression pour les fichiers JPEG. Sélectionnez Elevée (Faible compression), Standard ou Faible (Compression élevée).

Important

- Ce paramètre n'est pas disponible lorsque la case à cocher Compresser les images numérisées lors du transfert est cochée dans l'onglet Général de la boîte de dialogue Préférences.

● Enregistrer dans

Affiche le dossier dans lequel vous souhaitez enregistrer les images numérisées. Pour changer de dossier, cliquez sur Parcourir... pour en indiquer un autre.

Les dossiers suivants sont spécifiés par défaut.

Windows Vista : dossier MP Navigator EX dans le dossier Images

Windows XP : dossier MP Navigator EX dans le dossier Mes images

Windows 2000 : dossier MP Navigator EX dans le dossier Mes images

● Créer un dossier pour la date du jour

Cochez cette case pour créer un sous-dossier dans le dossier spécifié sous Enregistrer dans avec la date actuelle ; vous pouvez ensuite enregistrer les fichiers numérisés dans ce sous-dossier. Un sous-dossier portant un nom au format année_mois_jour (2009_01_01, par exemple) est créé. Si cette case n'est pas cochée, les fichiers sont directement enregistrés dans le dossier spécifié dans Enregistrer dans.

● Enregistrer le fichier JPEG/Exif en AdobeRGB

Cochez cette case pour enregistrer les images avec des couleurs correspondant à AdobeRGB.

Important

- Cette fonction n'est disponible que lorsque le paramètre Type du fichier est défini sur JPEG/Exif et que le paramètre Type de document n'est pas défini sur Mode Auto.
- Cette fonction n'est pas disponible si le profil AdobeRGB n'est pas installé.

Remarque

- Vous ne pouvez pas sélectionner ce paramètre si la case Utiliser le pilote du scanner est cochée.
- Si vous enregistrez une image alors que la case Enregistrer le fichier JPEG/Exif en AdobeRGB est cochée, un trait de soulignement est ajouté au début du nom du fichier. (Exemple : `_Image0001.jpg`)

● **Ouvrir la boîte de dialogue d'enregistrement après avoir numérisé l'image (Entrer les informations Exif)**

Sélectionnez cette option pour ouvrir la boîte de dialogue Enregistrer après avoir numérisé les images et spécifiez les paramètres d'enregistrement tels que le dossier de destination, le nom du fichier et les informations Exif.

➔ [Boîte de dialogue Enregistrer](#)

Paramètres de l'application

● **Ouvrir avec**

Spécifiez l'application avec laquelle ouvrir les images numérisées. Faites glisser et déposez l'icône d'une application prenant en charge le format de fichier affiché dans Type du fichier. L'application spécifiée démarre après la numérisation des images.

Important

- Selon l'application spécifiée, les images peuvent ne pas s'afficher correctement ou l'application peut ne pas démarrer.

● **Réinitialiser**

Permet d'annuler les paramètres de l'application.

● **Définir...**

Permet de sélectionner une application à démarrer.

● **Démarrer la numérisation d'un simple clic sur le bouton**

Cochez cette case pour commencer la numérisation lorsque vous cliquez sur une icône.

● **Appliquer**

Enregistre et applique les paramètres spécifiés.

Cliquez sur Annuler au lieu de Appliquer pour annuler les paramètres spécifiés.

● **Annuler**

Annule les paramètres définis. L'écran actif se ferme.

● **Défaut**

Rétablit tous les paramètres par défaut de l'écran.

● **Numériser**

Numérise et enregistre les documents avec les paramètres spécifiés.

Lorsque le paramètre Type du fichier est défini sur Auto, un message de confirmation s'affiche.

Cliquez sur Ouvrir le manuel pour ouvrir ce guide (s'il est installé).

[Haut de la page](#)↕

Guide d'utilisation avancée

Guide d'utilisation avancée > Numérisation > Numérisation avec le logiciel d'application fourni > Écrans de MP Navigator EX > Boîte de dialogue Préférences

MP Navigator EX

Boîte de dialogue Préférences

Cliquez sur Préférences pour ouvrir la boîte de dialogue Préférences.

Dans la boîte de dialogue Préférences, vous pouvez définir les paramètres avancés des fonctions de MP Navigator EX par le biais des onglets Général et Paramètres de boutons de scanner.

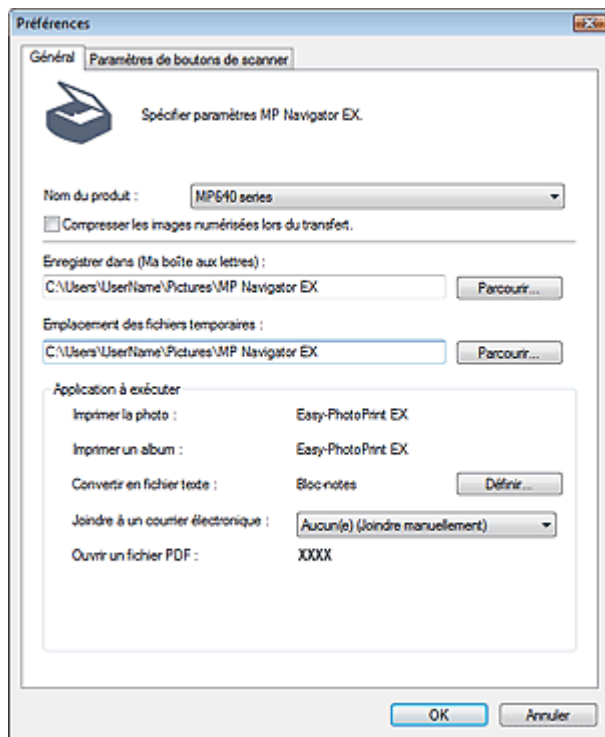

Remarque

- Pour plus d'informations sur chaque onglet, reportez-vous aux sections correspondantes ci-dessous.
 - ➔ Onglet Général
 - ➔ Onglet Paramètres de boutons de scanner (Enregistrer)
 - ➔ Onglet Paramètres de boutons de scanner (Joindre à un courrier électronique)
 - ➔ Onglet Paramètres de boutons de scanner (Ouvrir avec une application)

Haut de la page ↕

Guide d'utilisation avancée

Guide d'utilisation avancée > Numérisation > Numérisation avec le logiciel d'application fourni > Écrans de MP Navigator EX > Onglet Général

MP Navigator EX

Onglet Général

Dans l'onglet Général, spécifiez les paramètres généraux de MP Navigator EX.

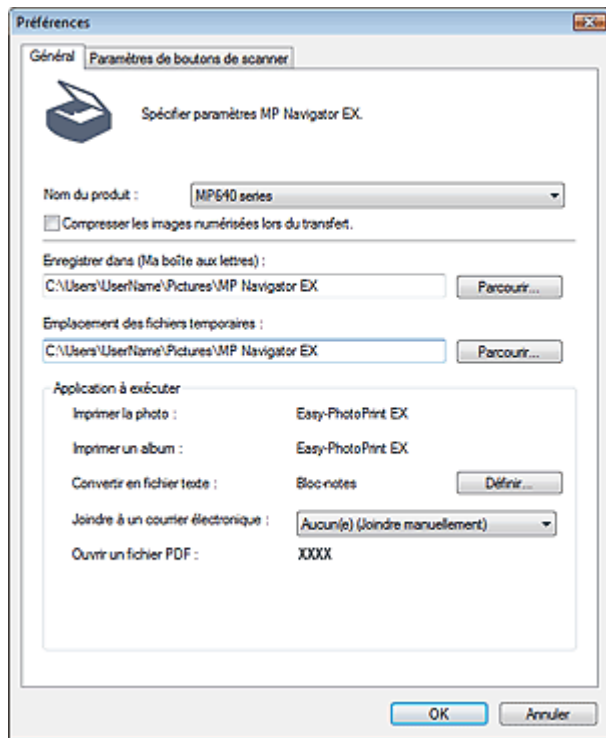

• Nom du produit

Affiche le nom de la machine que MP Navigator EX utilise actuellement.

Si le produit affiché n'est pas celui que vous souhaitez utiliser, sélectionnez le produit voulu dans la liste.

Pour une connexion réseau, sélectionnez un modèle avec (réseau : XXXXXXXXXXXXX) indiqué après le nom du produit. (Où XXXXXXXXXXXXX correspond à l'adresse MAC.)

La connexion réseau vous permet de partager la machine entre plusieurs ordinateurs.



Remarque

- Pour paramétrer un environnement réseau, consultez « [Paramètres de numérisation réseau](#) ».

• Compresser les images numérisées lors du transfert

Compressez et transférez les images numérisées à l'aide de MP Navigator EX ou du panneau de contrôle de la machine. Cette opération est utile lorsque la machine est connectée via une interface lente, comme USB 1.1 ou un réseau. Par défaut, cette case est cochée lorsque vous utilisez une connexion réseau. Elle est désélectionnée si vous utilisez une connexion USB.



Important

- Lorsque l'option Photo est sélectionnée pour Type de document sur l'onglet Paramètres de boutons de scanner, laissez au moins 1 cm d'espace entre les bords de la vitre et le document. Dans le cas contraire, certaines images risquent de ne pas être numérisées avec une position et un format corrects.
- Les cartes de visite, les photos panoramiques et les photos avec bordures ne peuvent pas être découpées avec précision lorsqu'elles sont numérisées. Dans ce cas, désactivez la case à cocher Compresser les images numérisées lors du transfert et numérisez à nouveau.
- Les restrictions suivantes sont applicables lorsque la case à cocher Compresser les images

numérisées lors du transfert est activée.

- Texte (OCR) ne peut pas être sélectionné pour Type de document dans la fenêtre Num./ Importer.
- Noir et blanc ne peut pas être sélectionné parmi les paramètres du mode couleur pour le mode Un clic.
- Supprimer l'ombre de gouttière n'est pas disponible.
- Enregistrer le fichier JPEG/Exif en AdobeRGB pour le mode Un clic n'est pas disponible.
- Résolutions disponibles : 75 ppp, 150 ppp, 300 ppp, 600 ppp
- Nombre maximal de documents qui peuvent être numérisés en une seule fois : 4
- Il est impossible de sélectionner un type de compression (qualité de l'image) lors de l'enregistrement d'images numérisées au format JPEG.
- Les images suivantes ne sont pas compressées même lorsqu'elles sont numérisés après avoir activé la case à cocher Compresser les images numérisées lors du transfert.
 - Images numérisées à l'aide du panneau de contrôle de la machine par détection automatique du type de document
 - Images numérisées en mode Un clic avec détection du type de document
 - Images numérisées à l'aide de ScanGear (pilote du scanner)

Remarque

- Il est recommandé d'utiliser une résolution d'au moins 300 dpi lorsque vous numérisez plusieurs photos à l'aide de cette fonction.
- Lorsque la case Compresser les images numérisées lors du transfert est activée, l'option Accentuation est toujours appliquée.

● Enregistrer dans (Ma boîte aux lettres)

Affiche le dossier dans lequel vous enregistrez les documents numérisés. Pour changer de dossier, cliquez sur Parcourir... pour en indiquer un autre.

Les dossiers suivants sont spécifiés par défaut.

Windows Vista : dossier MP Navigator EX dans le dossier Images

Windows XP : dossier MP Navigator EX dans le dossier Mes images

Windows 2000 : dossier MP Navigator EX dans le dossier Mes images

● Emplacement des fichiers temporaires

Affiche le dossier dans lequel vous souhaitez enregistrer les images de façon temporaire. Pour changer de dossier, cliquez sur Parcourir... pour en indiquer un autre.

Important

- Une erreur peut survenir si vous définissez la destination dans le répertoire racine du disque sur lequel le système d'exploitation est installé. Veillez à spécifier un dossier.
- Une erreur peut survenir si vous définissez la destination dans un répertoire du réseau. Veillez à spécifier un dossier local.

● Application à exécuter

Affiche les applications qui peuvent être démarrées via MP Navigator EX. Installez les applications à partir du *CD-ROM d'installation* fourni avec la machine.

L'option Joindre à un courrier électronique permet de sélectionner le programme de messagerie électronique à démarrer.

Pour l'option Ouvrir un fichier PDF, l'application associée à l'extension du fichier .pdf par le système d'exploitation s'affiche.

Important

- Vous pouvez modifier les éléments installés pendant l'installation à l'aide du *CD-ROM d'installation* en sélectionnant Installation personnalisée. Si vous choisissez de ne pas installer certaines applications avec l'option Installation personnalisée, les fonctions correspondantes de MP Navigator EX ne sont pas disponibles. Pour utiliser ces fonctions, installez les applications correspondantes.

Remarque

- Pour Convertir en fichier texte, le Bloc-notes (inclus avec Windows) s'affiche. Cliquez sur Définir... pour ouvrir une boîte de dialogue, puis spécifiez Langue du document et comment numériser plusieurs documents.

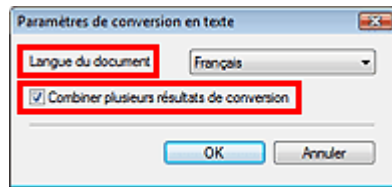

- Langue du document
Spécifiez la langue en fonction de la langue du document à numériser. Seul le texte rédigé dans des langues pouvant être sélectionnées dans Langue du document peuvent être extraites dans le Bloc-notes.
- Combiner plusieurs résultats de conversion
Lors de la numérisation de plusieurs documents, cochez la case permettant de rassembler les résultats de la conversion (texte) dans un fichier. Cette case à cocher est sélectionnée par défaut.
Lorsque cette case est cochée, vous pouvez numériser jusqu'à 99 pages simultanément.
Décochez la case pour afficher chaque résultat de conversion (texte) dans un fichier distinct.
Lorsque cette case n'est pas cochée, vous pouvez numériser jusqu'à 10 pages simultanément.

[Haut de la page](#) ↕

Guide d'utilisation avancée

Guide d'utilisation avancée > Numérisation > Numérisation avec le logiciel d'application fourni > Écrans de MP Navigator EX > Onglet Paramètres de boutons de scanner (Enregistrer)

MP Navigator EX

Onglet Paramètres de boutons de scanner (Enregistrer)

Dans l'onglet Paramètres de boutons de scanner, vous pouvez spécifier les paramètres suivants.

Cette section décrit les paramètres disponibles lorsque l'option Sélectionner un événement est définie sur Enregistrer sur PC ou sur Enreg. en PDF.

Vous pouvez définir la réponse lors de la numérisation au moyen du panneau de contrôle de la machine après avoir défini le mode de numérisation sur Enregistrer sur PC ou Enreg. en PDF.

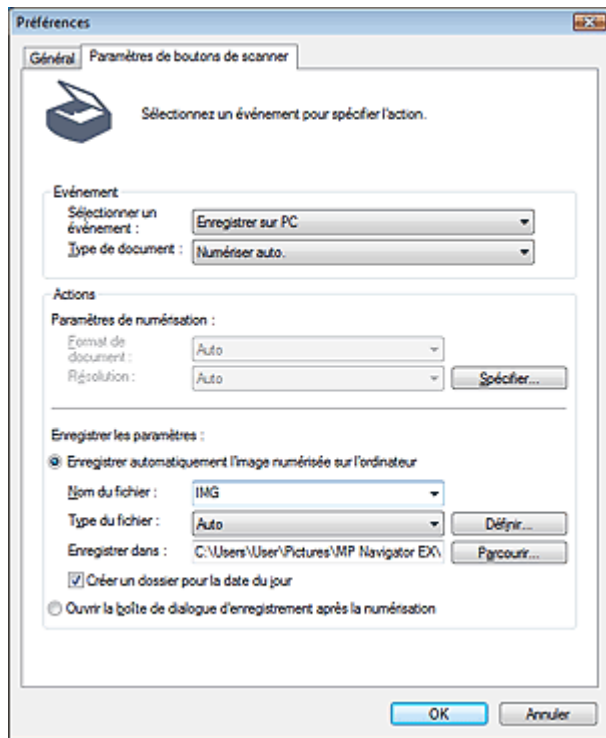

Événement

- **Sélectionner un événement**

Présente les modes de numérisation qui peuvent être sélectionnés sur le panneau de contrôle de la machine.

- **Enregistrer sur PC**

Sélectionnez cette option pour indiquer les détails du mode de numérisation Enregistrer sur PC.

- **Enreg. en fichier PDF**

Sélectionnez cette option pour indiquer les détails du mode de numérisation Enregistrer en fichier PDF.

- **Type de document**

Sélectionnez le type du document à numériser.



Remarque

- Vous pouvez sélectionner Numériser auto. uniquement lorsque la machine est connectée via USB et que l'option Enregistrer sur PC est sélectionnée pour Sélectionner un événement. Lorsque Numériser auto. est sélectionné, le type de document est détecté automatiquement. Dans ce cas, Format de document et Résolution sont également définis automatiquement.

Important

- Pour numériser correctement, sélectionnez le type de document à numériser.
- Les types de documents suivants ne peuvent pas être numérisés correctement lorsque Numériser auto. est sélectionné. Dans ce cas, indiquez le type ou le format de document.
 - Documents autres que des photos, cartes postales, cartes de visite, magazines, journaux, documents texte et CD/DVD
 - Photos au format A4
 - Documents texte inférieurs à 2L (127 mm x 178 mm), tels que les livres de poche dont la reliure a été coupée
 - Documents imprimés sur du papier blanc fin
 - Documents longs et étroits tels que les photos panoramiques
- La numérisation des étiquettes de CD/DVD réfléchissantes risque d'être incorrecte.
- Placez correctement les documents en fonction du type de document à numériser. Dans le cas contraire, le document risque de ne pas être numérisé correctement. Consultez la section « [Mise en place des documents](#) » pour plus d'informations sur la mise en place des documents.

Actions

Paramètres de numérisation

• Format de document

Sélectionnez le format du document à numériser.

Lorsque vous sélectionnez Personnalisée, un écran dans lequel vous pouvez spécifier le format du document s'ouvre. Sélectionnez Unités, saisissez les Largeur et Hauteur, puis cliquez sur OK.

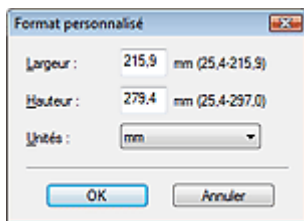

Important

- Lorsque vous sélectionnez Détection auto, l'image numérisée peut ne pas être numérisée aux format et position appropriés. Dans ce cas, modifiez le format de façon à ce qu'il reflète le format réel du document (A4, Lettre, etc.) et alignez l'un des angles du document sur l'angle de la vitre au niveau de la flèche (repère d'alignement).
- Ce paramètre n'est pas disponible lorsque Sélectionner un événement est défini sur Enregistrer sur PC et Type de document sur Numériser auto..

• Résolution

Sélectionnez la résolution à laquelle vous souhaitez numériser les documents.

➔ [Résolution](#)

Important

- Ce paramètre n'est pas disponible lorsque Sélectionner un événement est défini sur Enregistrer sur PC et Type de document sur Numériser auto..

• Spécifier...

Cliquez pour ouvrir la boîte de dialogue Paramètres de numérisation où vous pouvez choisir des paramètres de numérisation avancés.

➔ [Boîte de dialogue Paramètres de numérisation](#)

Enregistrer les paramètres

• Enregistrer automatiquement l'image numérisée sur l'ordinateur

Sélectionnez cette option pour enregistrer les images sur votre ordinateur comme indiqué après leur numérisation.

Les paramètres Nom du fichier, Type du fichier et Enregistrer dans s'affichent.

Important

- Si vous sélectionnez cette fonction, vous ne pouvez pas définir de mots de passe pour les fichiers PDF.

- **Nom du fichier**

Saisissez le nom de fichier de l'image à enregistrer (64 caractères maximum).

- **Type du fichier**

Sélectionnez le type de fichier dans lequel vous souhaitez enregistrer les images numérisées. Lors de l'enregistrement sur un ordinateur, sélectionnez Auto, JPEG/Exif, TIFF ou BMP. La valeur Auto est affichée et sélectionnée par défaut lorsque l'option Type de document est définie sur Numériser auto.. Lors de l'enregistrement en fichiers PDF, PDF (Pages multiples) est défini.

Important

- Lorsque Type de document est défini sur Numériser auto. et que Type du fichier est défini sur Auto., le type de fichier peut être différent selon la manière dont vous placez le document.
Consultez la section « [Mise en place des documents](#) » pour plus d'informations sur la mise en place des documents.
- Les grands documents (par exemple, les photos au format A4) qui ne peuvent pas être éloignés des bords/flèches (repère d'alignement) de la vitre peuvent ne pas être enregistrés au format de fichier correct lorsque Type du fichier est défini sur Auto.. Dans ce cas, sélectionnez un type de fichier correspondant au document à numériser.

Remarque

- Si vous cochez la case Activer correc. auto. photos dans la boîte de dialogue Paramètres de numérisation, puis sélectionnez un format autre que JPEG/Exif pour Type du fichier, un message s'affiche et la case Activer correc. auto. photos est décochée.
- Lorsque l'option Auto est sélectionnée, les fichiers sont enregistrés aux formats suivants en fonction du type de document.
Photos, cartes postales, cartes de visite et CD/DVD : JPEG
Magazines, journaux et documents texte : PDF
Vous pouvez modifier le type de fichier dans Définir....

- **Définir...**

Lorsque Type du fichier est sur Auto

Vous pouvez spécifier le type de fichier sous lequel enregistrer les images. Sélectionnez un type de fichier pour enregistrer Document et Photo.

Important

- Vous ne pouvez pas sélectionner un type de compression pour les fichiers JPEG lorsque la case à cocher Compresser les images numérisées lors du transfert est cochée dans l'onglet Général de la boîte de dialogue Préférences.

Lorsque Type du fichier est sur JPEG/Exif

Vous pouvez définir un type de compression pour les fichiers JPEG. Sélectionnez Elevée (Faible compression), Standard ou Faible (Compression élevée).

Important

- Ce paramètre n'est pas disponible lorsque la case à cocher Compresser les images numérisées lors du transfert est cochée dans l'onglet Général de la boîte de dialogue Préférences.

Lorsque Type du fichier est défini sur PDF (Pages multiples)

Configurez les paramètres avancés de création de fichiers PDF. Consultez la section « [Boîte de dialogue Paramètres PDF](#) » pour plus d'informations.

- **Enregistrer dans**

Affiche le dossier dans lequel vous souhaitez enregistrer les images numérisées. Pour changer de dossier, cliquez sur Parcourir... pour en indiquer un autre.

Les dossiers suivants sont spécifiés par défaut.

Windows Vista : dossier MP Navigator EX dans le dossier Images

Windows XP : dossier MP Navigator EX dans le dossier Mes images

Windows 2000 : dossier MP Navigator EX dans le dossier Mes images

- **Créer un dossier pour la date du jour**

Cochez cette case pour créer un sous-dossier dans le dossier spécifié sous Enregistrer dans avec la date actuelle ; vous pouvez ensuite enregistrer les fichiers numérisés dans ce sous-dossier. Un sous-dossier portant un nom au format année_mois_jour (2009_01_01, par exemple) est créé.

Si cette case n'est pas cochée, les fichiers sont directement enregistrés dans le dossier spécifié dans Enregistrer dans.

- **Ouvrir la boîte de dialogue d'enregistrement après la numérisation**

Sélectionnez cette option pour ouvrir la boîte de dialogue Enregistrer après avoir numérisé les images et spécifiez les paramètres d'enregistrement tels que le dossier de destination, le nom du fichier et les informations Exif.



Remarque

- Voir la section « [Boîte de dialogue Enregistrer](#) » (lorsque Sélectionner un événement est défini sur Enregistrer sur PC) ou « [Boîte de dialogue Enregistrer en fichier PDF](#) » (lorsque Sélectionner un événement est défini sur Enreg. en PDF) pour obtenir des détails sur chaque boîte de dialogue.
- Pour définir des mots de passe pour les fichiers PDF, sélectionnez Ouvrir la boîte de dialogue d'enregistrement après la numérisation. Après la numérisation, vous pouvez configurer les mots de passe dans la boîte de dialogue Enregistrer en fichier PDF.
 - ➔ [Configuration de mots de passe pour les fichiers PDF](#)

Rubrique connexe

- ▶ [Onglet Paramètres de boutons de scanner \(Joindre à un courrier électronique\)](#)
- ▶ [Onglet Paramètres de boutons de scanner \(Ouvrir avec une application\)](#)

[Haut de la page](#) ↕

Guide d'utilisation avancée

Guide d'utilisation avancée > Numérisation > Numérisation avec le logiciel d'application fourni > Écrans de MP Navigator EX > Onglet Paramètres de boutons de scanner (Joindre à un courrier électronique)

MP Navigator EX

Onglet Paramètres de boutons de scanner (Joindre à un courrier électronique)

Dans l'onglet Paramètres de boutons de scanner, vous pouvez spécifier les paramètres suivants.

Cette section décrit les paramètres disponibles lorsque l'option Sélectionner un événement est définie sur Joindre à un courrier électronique.

Vous pouvez définir la réponse lors de la numérisation au moyen du panneau de contrôle de la machine après avoir défini le mode de numérisation sur Joindre à un courrier électronique.

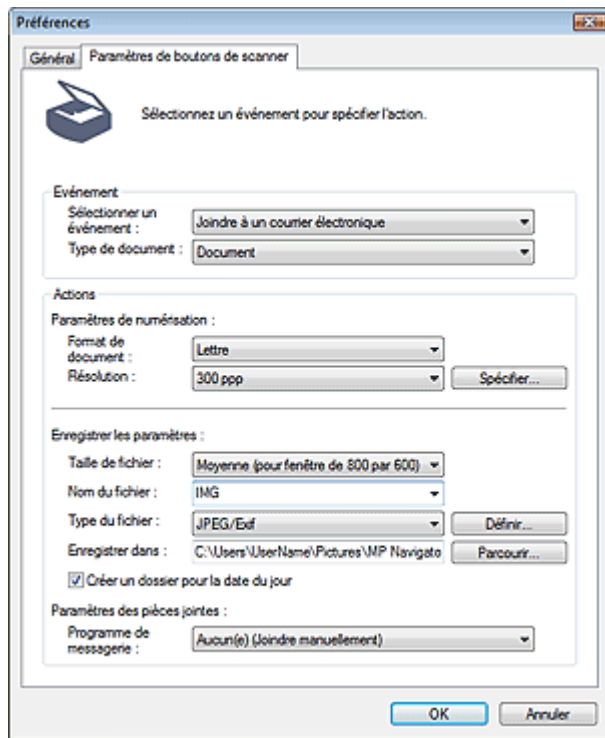

Événement

- **Sélectionner un événement**

Présente les modes de numérisation qui peuvent être sélectionnés sur le panneau de contrôle de la machine. Sélectionnez Joindre à un courrier électronique.

- **Type de document**

Sélectionnez le type du document à numériser.

Important

- Pour numériser correctement, sélectionnez le type du document à numériser.

Actions

Paramètres de numérisation

- **Format de document**

Sélectionnez le format du document à numériser.

Lorsque vous sélectionnez Personnalisée, un écran dans lequel vous pouvez spécifier le format du document s'ouvre. Sélectionnez Unités, saisissez les Largeur et Hauteur, puis cliquez sur OK.

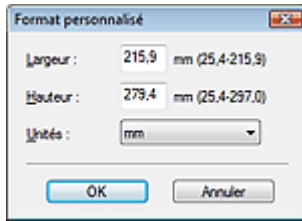

Important

- Lorsque vous sélectionnez Détection auto, l'image numérisée peut ne pas être numérisée au format et position appropriés. Dans ce cas, modifiez le format de façon à ce qu'il reflète le format réel du document (A4, Lettre, etc.) et alignez l'un des angles du document sur l'angle de la vitre au niveau de la flèche (repère d'alignement).

● Résolution

Sélectionnez la résolution à laquelle vous souhaitez numériser les documents.

➔ [Résolution](#)

● Spécifier...

Cliquez pour ouvrir la boîte de dialogue Paramètres de numérisation où vous pouvez choisir des paramètres de numérisation avancés.

➔ [Boîte de dialogue Paramètres de numérisation](#)

Enregistrer les paramètres

● Taille du fichier

Sélectionnez un format parmi Petite (pour fenêtre de 640 par 480), Moyenne (pour fenêtre de 800 par 600), Grande (pour fenêtre de 1024 par 768) et Original.

● Nom du fichier

Saisissez le nom de fichier de l'image à enregistrer (64 caractères maximum).

● Type du fichier

Sélectionnez le type de fichier dans lequel vous souhaitez enregistrer les images numérisées. Sélectionnez JPEG/Exif ou PDF.

● Définir...

Lorsque Type du fichier est sur JPEG/Exif

Vous pouvez définir un type de compression pour les fichiers JPEG. Sélectionnez Elevée (Faible compression), Standard ou Faible (Compression élevée).

Important

- Ce paramètre n'est pas disponible lorsque la case à cocher Compresser les images numérisées lors du transfert est cochée dans l'onglet Général de la boîte de dialogue Préférences.

Lorsque Type du fichier est défini sur PDF

Configurez les paramètres avancés de création de fichiers PDF. Consultez la section « [Boîte de dialogue Paramètres PDF](#) » pour plus d'informations.

● Enregistrer dans

Affiche le dossier dans lequel vous souhaitez enregistrer les images numérisées. Pour changer de dossier, cliquez sur Parcourir... pour en indiquer un autre.

Les dossiers suivants sont spécifiés par défaut.

Windows Vista : dossier MP Navigator EX dans le dossier Images

Windows XP : dossier MP Navigator EX dans le dossier Mes images

Windows 2000 : dossier MP Navigator EX dans le dossier Mes images

● Créer un dossier pour la date du jour

Cochez cette case pour créer un sous-dossier dans le dossier spécifié sous Enregistrer dans avec la date actuelle ; vous pouvez ensuite enregistrer les fichiers numérisés dans ce sous-dossier. Un sous-dossier portant un nom au format année_mois_jour (2009_01_01, par exemple) est créé. Si cette case n'est pas cochée, les fichiers sont directement enregistrés dans le dossier spécifié dans Enregistrer dans.

Paramètres des pièces jointes

- **Programme de messagerie**

Spécifiez un programme de messagerie électronique.

Rubrique connexe

- ▶ [Onglet Paramètres de boutons de scanner \(Enregistrer\)](#)
- ▶ [Onglet Paramètres de boutons de scanner \(Ouvrir avec une application\)](#)

[Haut de la page](#)↑

Guide d'utilisation avancée

Guide d'utilisation avancée > Numérisation > Numérisation avec le logiciel d'application fourni > Écrans de MP Navigator EX > Onglet Paramètres de boutons de scanner (Ouvrir avec une application)

MP Navigator EX

Onglet Paramètres de boutons de scanner (Ouvrir avec une application)

Dans l'onglet Paramètres de boutons de scanner, vous pouvez spécifier les paramètres suivants.

Cette section décrit les paramètres disponibles lorsque Sélectionner un événement est défini sur Ouvrir avec une application.

Vous pouvez définir la réponse lors de la numérisation au moyen du panneau de contrôle de la machine après avoir défini le mode de numérisation sur Ouvrir avec une application.

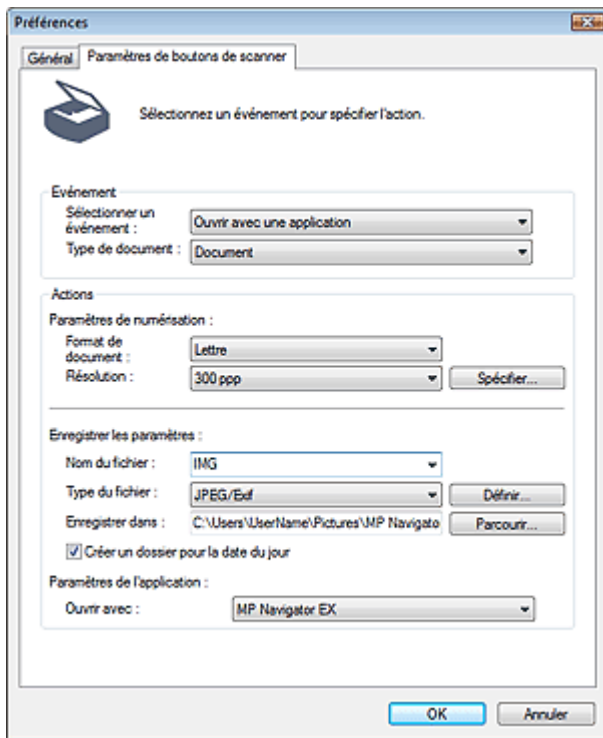

Événement

- **Sélectionner un événement**

Présente les modes de numérisation qui peuvent être sélectionnés sur le panneau de contrôle de la machine. Sélectionnez Ouvrir avec une application.

- **Type de document**

Sélectionnez le type du document à numériser.

▶ Important

- Pour numériser correctement, sélectionnez le type du document à numériser.

Actions

Paramètres de numérisation

- **Format de document**

Sélectionnez le format du document à numériser.

Lorsque vous sélectionnez Personnalisée, un écran dans lequel vous pouvez spécifier le format du document s'ouvre. Sélectionnez Unités, saisissez les Largeur et Hauteur, puis cliquez sur OK.

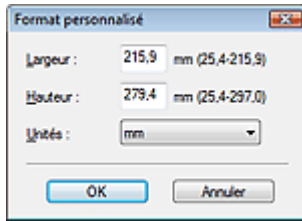

▶ Important

- Lorsque vous sélectionnez Détection auto, l'image numérisée peut ne pas être numérisée aux format et position appropriés. Dans ce cas, modifiez le format de façon à ce qu'il reflète le format réel du document (A4, Lettre, etc.) et alignez l'un des angles du document sur l'angle de la vitre au niveau de la flèche (repère d'alignement).

● Résolution

Sélectionnez la résolution à laquelle vous souhaitez numériser les documents.

➔ [Résolution](#)

● Spécifier...

Cliquez pour ouvrir la boîte de dialogue Paramètres de numérisation où vous pouvez choisir des paramètres de numérisation avancés.

➔ [Boîte de dialogue Paramètres de numérisation](#)

Enregistrer les paramètres

● Nom du fichier

Saisissez le nom de fichier de l'image à enregistrer (64 caractères maximum).

● Type du fichier

Sélectionnez le type de fichier dans lequel vous souhaitez enregistrer les images numérisées. Sélectionnez JPEG/Exif, TIFF ou BMP.

● Définir...

Lorsque Type du fichier est sur JPEG/Exif

Vous pouvez définir un type de compression pour les fichiers JPEG. Sélectionnez Elevée (Faible compression), Standard ou Faible (Compression élevée).

▶ Important

- Ce paramètre n'est pas disponible lorsque la case à cocher Compresser les images numérisées lors du transfert est cochée dans l'onglet Général de la boîte de dialogue Préférences.

● Enregistrer dans

Affiche le dossier dans lequel vous souhaitez enregistrer les images numérisées. Pour changer de dossier, cliquez sur Parcourir... pour en indiquer un autre.

Les dossiers suivants sont spécifiés par défaut.

Windows Vista : dossier MP Navigator EX dans le dossier Images

Windows XP : dossier MP Navigator EX dans le dossier Mes images

Windows 2000 : dossier MP Navigator EX dans le dossier Mes images

● Créer un dossier pour la date du jour

Cochez cette case pour créer un sous-dossier dans le dossier spécifié sous Enregistrer dans avec la date actuelle ; vous pouvez ensuite enregistrer les fichiers numérisés dans ce sous-dossier. Un sous-dossier portant un nom au format année_mois_jour (2009_01_01, par exemple) est créé.

Si cette case n'est pas cochée, les fichiers sont directement enregistrés dans le dossier spécifié dans Enregistrer dans.

Paramètres de l'application

● Ouvrir avec

Spécifiez l'application avec laquelle ouvrir les images numérisées. L'application spécifiée démarre après la numérisation des images.

Rubrique connexe

- ▶ [Onglet Paramètres de boutons de scanner \(Enregistrer\)](#)
- ▶ [Onglet Paramètres de boutons de scanner \(Joindre à un courrier électronique\)](#)

[Haut de la page](#) ↕

Guide d'utilisation avancée

[Guide d'utilisation avancée](#) > [Numérisation](#) > [Numérisation avec le logiciel d'application fourni](#) > [Annexe : Ouverture de fichiers autres que des images numérisées](#)

MP Navigator EX

Annexe : Ouverture de fichiers autres que des images numérisées

Vous pouvez enregistrer ou imprimer des données autres que des images numérisées à l'aide de MP Navigator EX.

- **Utilisation d'images enregistrées sur une carte mémoire**
 - ➔ [Importation d'images enregistrées sur une carte mémoire](#)
- **Utilisation d'images enregistrées sur un ordinateur**
 - ➔ [Ouverture d'images enregistrées sur un ordinateur](#)

[Haut de la page](#)↑

Guide d'utilisation avancée

Guide d'utilisation avancée > Numérisation > Numérisation avec le logiciel d'application fourni > Annexe : Ouverture de fichiers autres que des images numérisées > Importation d'images enregistrées sur une carte mémoire

MP Navigator EX

Importation d'images enregistrées sur une carte mémoire

Vous pouvez importer des images (y compris des fichiers PDF créés via numérisation à partir du panneau de contrôle) enregistrées sur une carte mémoire, les enregistrer sur un ordinateur ou les imprimer à l'aide de MP Navigator EX. Vous pouvez également joindre les images à un courrier électronique ou les modifier à l'aide d'une application fournie avec la machine.

Lors de l'enregistrement de fichiers PDF, vous pouvez sélectionner la recherche par mot-clé et spécifier le type de compression, ainsi que d'autres paramètres avancés.

Important

- Ne retirez pas ou n'insérez pas de carte mémoire lorsqu'une carte mémoire est en cours d'utilisation ou lorsque le voyant d'accès de la machine clignote.
- La machine ne peut détecter qu'une seule carte mémoire à la fois. N'insérez pas plusieurs cartes mémoire en même temps.
- Lorsque vous passez à une autre carte mémoire du même type ou lorsque vous insérez une autre carte mémoire dans un emplacement de carte différent, veillez à ce que le voyant d'accès de la machine ne clignote pas, puis retirez la carte mémoire. Insérez ensuite une autre carte mémoire.
- L'emplacement de carte (carte mémoire) de la machine peut être inaccessible. Dans ce cas, redémarrez la machine ou éteignez-la. Rebranchez le câble USB.
- Si vous utilisez une connexion réseau, vérifiez que l'emplacement de carte est mappé en tant que lecteur réseau. Reportez-vous à la section « [Utilisation de l'emplacement de carte sur un réseau](#) » pour obtenir plus d'informations.

1. Insérez une carte mémoire contenant des images ou des PDF dans l'emplacement de carte de la machine.

Pour plus d'informations sur l'insertion des cartes mémoire dans la machine, reportez-vous au manuel en ligne : *Guide d'utilisation de base* .

2. Démarrez MP Navigator EX de la façon suivante.

➔ Windows Vista/Windows XP

➔ Windows 2000

- **Windows Vista/Windows XP**

L'écran de sélection du programme s'affiche. Cliquez sur MP Navigator EX Ver3.0.

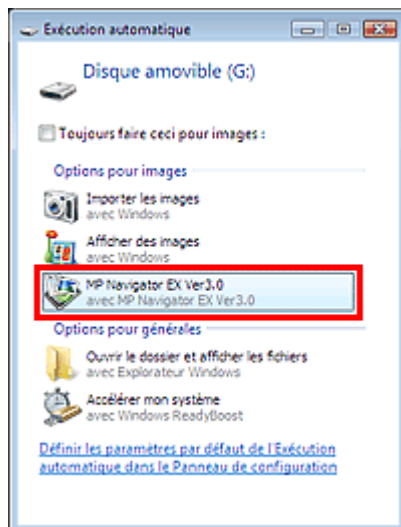

Remarque

- Si vous souhaitez démarrer MP Navigator EX à chaque insertion d'une carte mémoire, suivez les étapes ci-après.
Windows Vista :
Cochez la case Toujours effectuer cette action pour les images, puis cliquez sur MP Navigator EX Ver3.0.
Windows XP :
Sélectionnez MP Navigator EX Ver3.0, puis cochez la case Toujours effectuer l'action sélectionnée et cliquez sur OK.

L'écran Carte mémoire de la fenêtre Num./Importer s'affiche. Les images et les fichiers PDF enregistrés sur la carte mémoire s'affichent dans la fenêtre des miniatures.

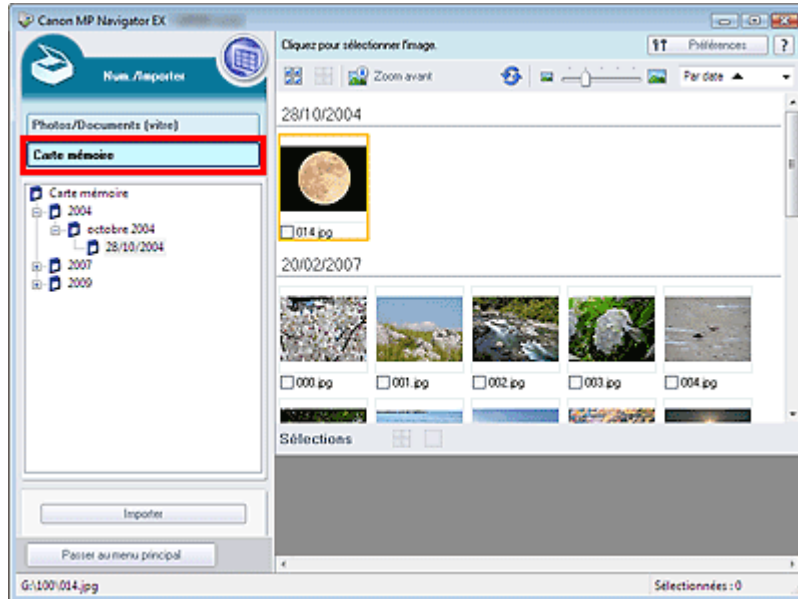

Remarque

- Consultez la section « [Écran Carte mémoire \(fenêtre Num./Importer\)](#) » pour obtenir plus d'informations sur l'écran Carte mémoire (fenêtre Num./Importer).

• Windows 2000

Démarrez MP Navigator EX et ouvrez l'écran du mode Navigation.

➔ Démarrage de MP Navigator EX

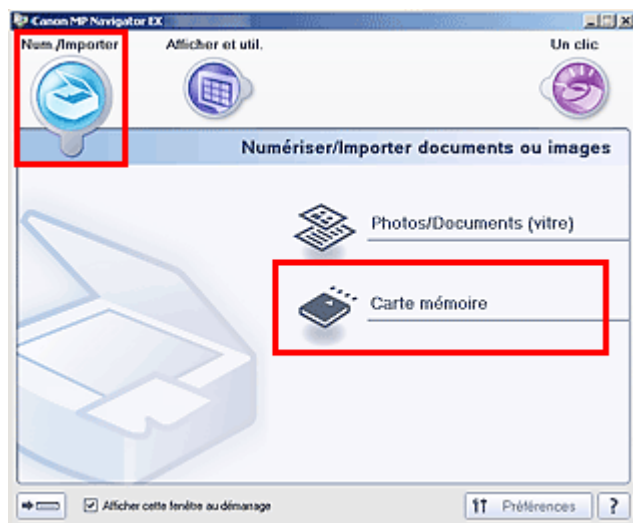

Pointez sur Num./Importer et cliquez sur Carte mémoire. L'écran Carte mémoire de la fenêtre Num./Importer s'affiche. Les images et les fichiers PDF enregistrés sur la carte mémoire s'affichent dans la fenêtre des miniatures.

Important

- Si vous ne pouvez pas importer les images à partir d'une carte mémoire via la connexion réseau, consultez « [Utilisation de l'emplacement de carte sur un réseau](#) ».

Remarque

- Avec une connexion réseau, la boîte de dialogue Mapper le lecteur réseau peut s'afficher lors de la première insertion d'une carte mémoire dans la machine. Indiquez la lettre correspondant au lecteur à mapper.

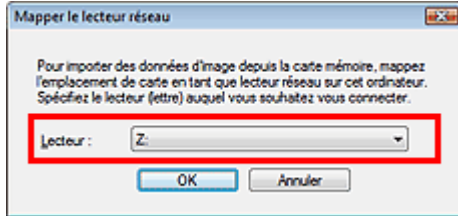

3. Cochez les cases des images et des fichiers PDF que vous souhaitez importer, puis cliquez sur Importer.

La boîte de dialogue Importer s'ouvre. Spécifiez le dossier dans lequel vous souhaitez enregistrer les fichiers importés.

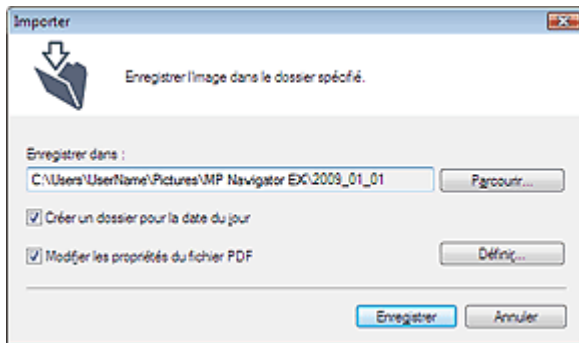

• Enregistrer dans

Affiche le dossier dans lequel vous souhaitez enregistrer les fichiers PDF et les images importés. Pour changer de dossier, cliquez sur Parcourir... pour en indiquer un autre.

Les dossiers suivants sont spécifiés par défaut.

Windows Vista : dossier MP Navigator EX dans le dossier Images

Windows XP : dossier MP Navigator EX dans le dossier Mes images

Windows 2000 : dossier MP Navigator EX dans le dossier Mes images

• Créer un dossier pour la date du jour

Cette fonction permet de créer un sous-dossier dans le dossier spécifié sous Enregistrer dans avec la date actuelle ; vous pouvez ensuite enregistrer les fichiers importés dans ce sous-dossier. Un sous-dossier portant un nom au format année_mois_jour (2009_01_01, par exemple) est créé.

Si cette case n'est pas cochée, les fichiers sont directement enregistrés dans le dossier spécifié dans Enregistrer dans.

• Modifier les propriétés du fichier PDF

Cette option s'affiche lorsque la carte mémoire contient un fichier PDF.

Activez cette case à cocher pour modifier les paramètres de fichier PDF. Vous pouvez également modifier les paramètres du fichier PDF créé par numérisation au moyen du panneau de contrôle. Cliquez sur Définir... pour ouvrir une boîte de dialogue dans laquelle spécifier les paramètres avancés. Consultez la section « [Boîte de dialogue Paramètres PDF](#) » pour plus d'informations.

4. Cliquez sur Enregistrer.

Les images et les fichiers PDF importés s'affichent dans la fenêtre Afficher et util..

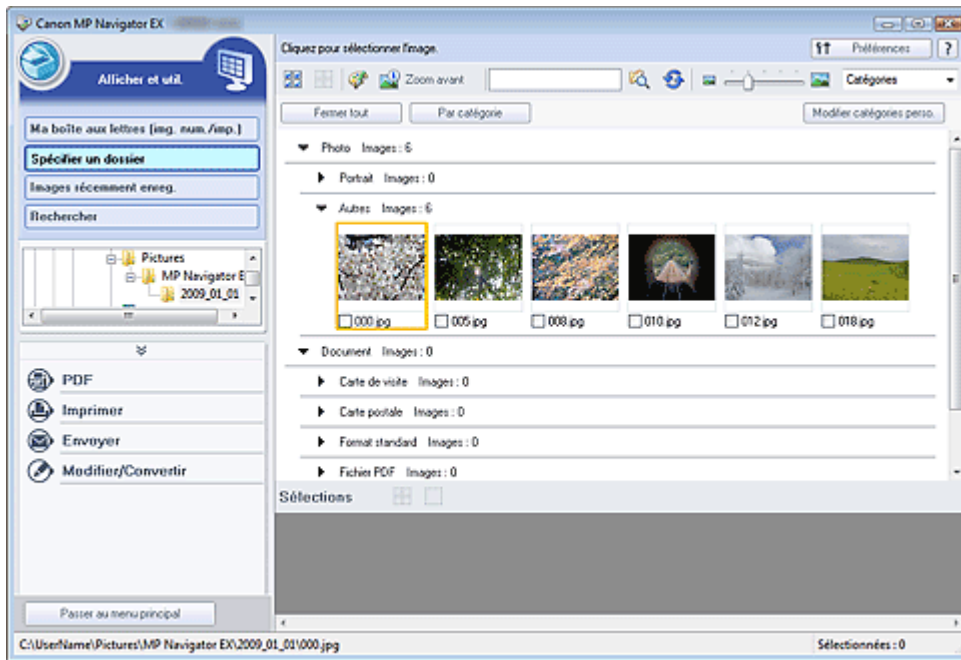

Reportez-vous aux sections correspondantes ci-dessous pour plus d'informations sur l'utilisation des images et fichiers PDF importés.

- ➡ Création/modification de fichiers PDF
- ➡ Impression de documents
- ➡ Impression de photos
- ➡ Envoi par courrier électronique
- ➡ Modification de fichiers

[Haut de la page ↕](#)

Guide d'utilisation avancée

Guide d'utilisation avancée > Numérisation > Numérisation avec le logiciel d'application fourni > Annexe : Ouverture de fichiers autres que des images numérisées > Ouverture d'images enregistrées sur un ordinateur

MP Navigator EX

Ouverture d'images enregistrées sur un ordinateur

Vous pouvez ouvrir des images enregistrées sur un ordinateur et les imprimer ou les joindre à un message électronique à l'aide de MP Navigator EX. Vous pouvez également les modifier à l'aide d'une application fournie avec la machine.

1. Démarrez MP Navigator EX et ouvrez l'écran du mode Navigation.

➔ Démarrage de MP Navigator EX

2. Dans l'écran du mode Navigation, pointez sur Afficher et util., puis cliquez sur Ma boîte aux lettres (Images numérisées/importées), Spécifier un dossier ou Images récemment enreg..

Cliquez sur Ma boîte aux lettres (Images numérisées/importées) pour ouvrir les images enregistrées dans Ma boîte aux lettres (Images numérisées/importées), cliquez sur Spécifier un dossier pour ouvrir les images enregistrées dans un dossier spécifique ou cliquez sur Images récemment enreg. pour ouvrir les images récemment enregistrées.

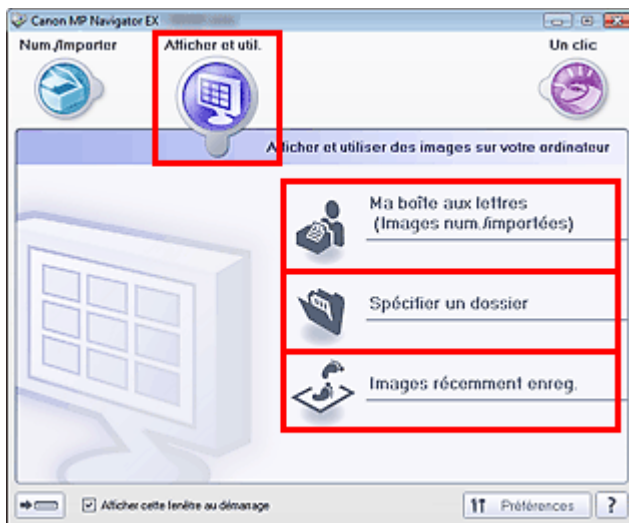

Remarque

- Si la case Afficher cette fenêtre au démarrage n'est pas cochée, le dernier écran utilisé s'affiche. Si la fenêtre Num./Importer s'affiche, cliquez sur  (Afficher et util.) dans la partie supérieure gauche de l'écran. La fenêtre Afficher et util. s'ouvre.
- Consultez la section « [Onglet Afficher et utiliser des images sur votre ordinateur](#) » pour plus d'informations sur l'onglet Afficher et utiliser des images sur votre ordinateur.

3. Cliquez sur le dossier contenant les images à ouvrir.

Les images enregistrées dans le dossier apparaissent dans la fenêtre des miniatures.

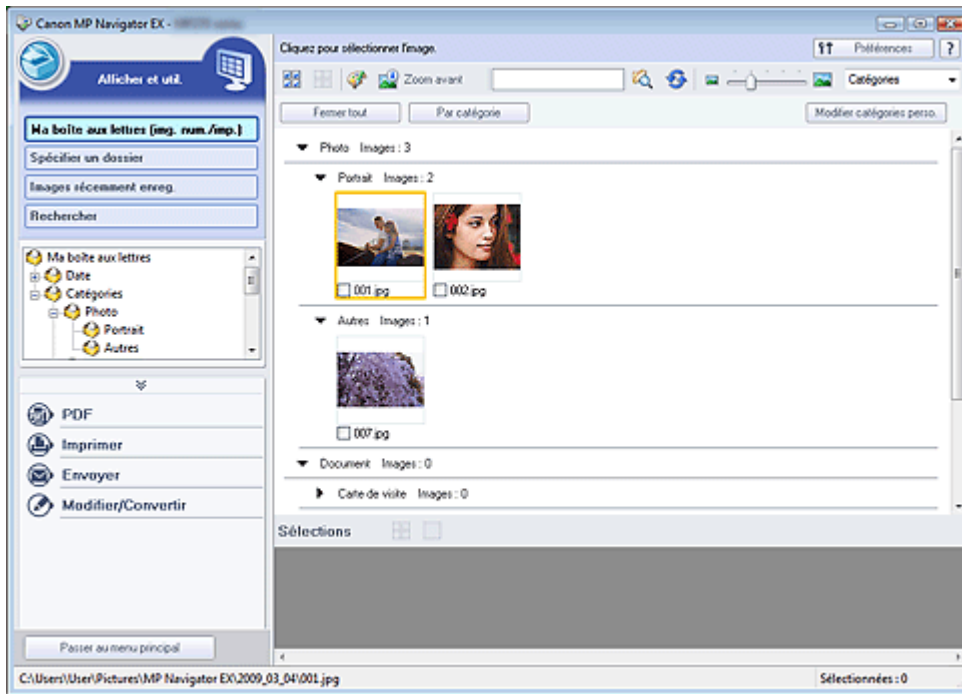

4. Sélectionnez les images à utiliser, puis choisissez l'opération que vous souhaitez effectuer.

Pour plus d'informations sur l'utilisation des images, reportez-vous aux sections correspondantes ci-dessous.

- ➔ Création/modification de fichiers PDF
- ➔ Impression de documents
- ➔ Impression de photos
- ➔ Envoi par courrier électronique
- ➔ Modification de fichiers

Haut de la page ↕

Guide d'utilisation avancée

[Guide d'utilisation avancée](#) > [Numérisation](#) > [Numérisation avec d'autres logiciels d'application](#)

Numérisation avec d'autres logiciels d'application

- ➔ [Qu'est-ce que ScanGear \(pilote du scanner\) ?](#)
- ➔ [Numérisation à l'aide des paramètres avancés dans ScanGear \(pilote du scanner\)](#)
- ➔ [Correction d'images et réglage des couleurs à l'aide de ScanGear \(pilote du scanner\)](#)
- ➔ [Écrans de ScanGear \(pilote du scanner\)](#)
- ➔ [Annexe : Informations utiles sur la numérisation](#)

[Haut de la page](#) ↕

Guide d'utilisation avancée

Guide d'utilisation avancée > Numérisation > Numérisation avec le logiciel d'application fourni > Qu'est-ce que ScanGear (pilote du scanner) ?

ScanGear

Qu'est-ce que ScanGear (pilote du scanner) ?

ScanGear (pilote du scanner) est un logiciel requis pour la numérisation de documents. Il permet de spécifier le format de sortie et d'effectuer des corrections d'image lors de la numérisation.

ScanGear (pilote du scanner) peut être démarré à partir de MP Navigator EX ou d'autres applications compatibles avec une interface standard appelée TWAIN. (ScanGear (pilote du scanner) est un pilote compatible TWAIN).

Capacités du logiciel

Ce logiciel vous permet d'afficher un aperçu des résultats de la numérisation ou de définir le type de document, ainsi que le format de sortie, etc. lors de la numérisation de documents. Cela est particulièrement utile si vous voulez numériser des documents avec des tons de couleurs particuliers ; en effet, vous pouvez effectuer diverses corrections et régler la luminosité, le contraste, etc.

Écrans

Il existe trois modes : le Mode de base, le Mode avancé et le Mode de numérisation automatique.

Changez de mode en cliquant sur un des onglets en haut à droite de l'écran.

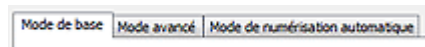

Remarque

- ScanGear (pilote du scanner) démarre dans le dernier mode utilisé.
- Lorsque vous passez d'un mode à l'autre, les paramètres ne sont pas conservés.

Mode de base

Utilisez le Mode de base pour numériser facilement en seulement trois étapes (**1** , **2** et **3**).

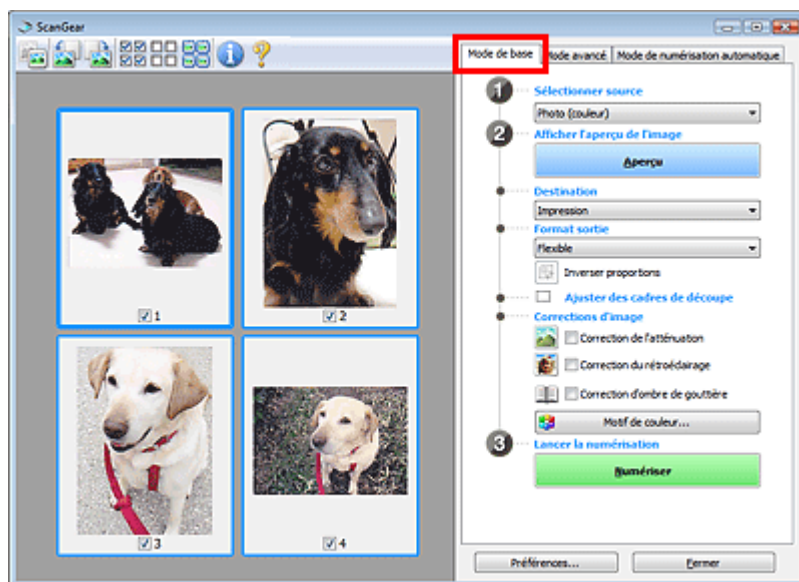

Mode avancé

Utilisez le Mode avancé pour spécifier le mode couleur, la résolution de sortie, la luminosité de l'image, la tonalité des couleurs, etc. lors de la numérisation.

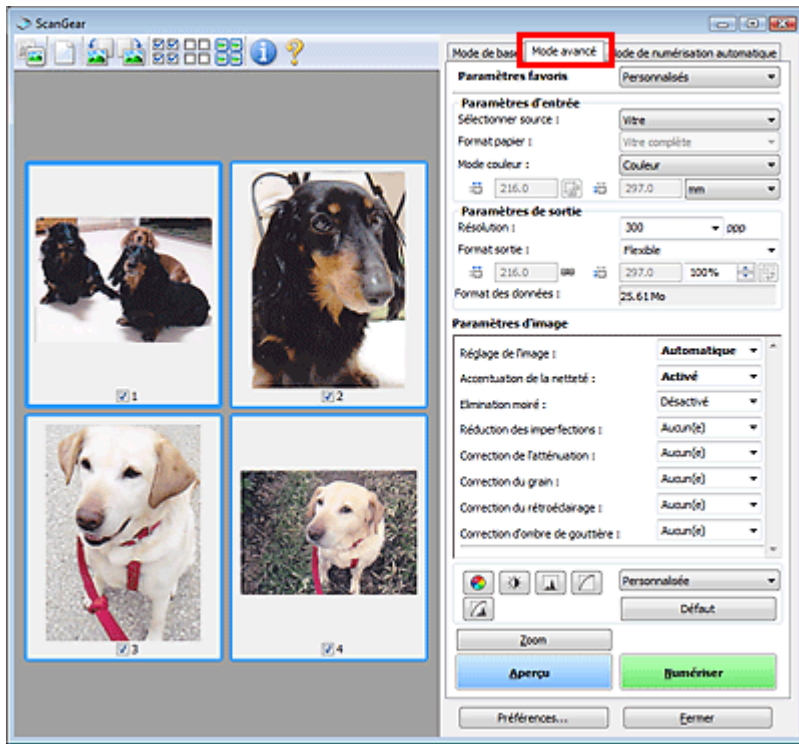

Mode de numérisation automatique

Utilisez le Mode de numérisation automatique pour numériser facilement des documents en les plaçant sur la vitre et en cliquant sur Numériser.



Haut de la page ↕

Guide d'utilisation avancée

Guide d'utilisation avancée > Numérisation > Numérisation avec le logiciel d'application fourni > Numérisation à l'aide des paramètres avancés de ScanGear (pilote du scanner)

ScanGear

Numérisation à l'aide des paramètres avancés de ScanGear (pilote du scanner)

- **Démarrage de ScanGear (pilote du scanner)**
 - ➔ Démarrage de ScanGear (pilote du scanner)
- **Numérisation de documents après des corrections d'image simples**
 - ➔ Numérisation en Mode de base
- **Numérisation de documents après modification des paramètres avancés de corrections d'image et de luminosité/couleur**
 - ➔ Numérisation en Mode avancé
- **Numérisation avec une opération simple**
 - ➔ Numérisation en Mode de numérisation automatique
- **Numérisation de plusieurs documents simultanément après correction d'image et réglages des couleurs**
 - ➔ Numérisation de plusieurs documents simultanément à l'aide de ScanGear (pilote du scanner)

[Haut de la page](#) ↕

Guide d'utilisation avancée

Guide d'utilisation avancée > Numérisation > Numérisation avec le logiciel d'application fourni > Numérisation à l'aide des paramètres avancés de ScanGear (pilote du scanner) > Démarrage de ScanGear (pilote du scanner)

ScanGear

Démarrage de ScanGear (pilote du scanner)

Utilisez ScanGear (pilote du scanner) pour effectuer des corrections d'image et des ajustements de couleurs lors de la numérisation. Vous pouvez lancer ScanGear (pilote du scanner) à partir de MP Navigator EX ou d'une autre application.

Remarque

- Pour numériser via une connexion réseau, démarrez ScanGear et configurez l'environnement réseau avant de lancer la numérisation.
 - ➔ Paramètres de numérisation réseau

Démarrage à partir de MP Navigator EX

Écran du mode Navigation

Suivez les étapes ci-dessous pour démarrer ScanGear (pilote du scanner) à partir de l'écran du mode Navigation de MP Navigator EX.

1. Démarrez MP Navigator EX et ouvrez l'écran du mode Navigation.
 - ➔ Démarrage de MP Navigator EX
2. Pointez vers Num./Importer et cliquez sur Photos/Documents (vitre).
La fenêtre Num./Importer s'ouvre.
3. Cochez la case Utiliser le pilote du scanner, puis cliquez sur Ouvrir le pilote du scanner.

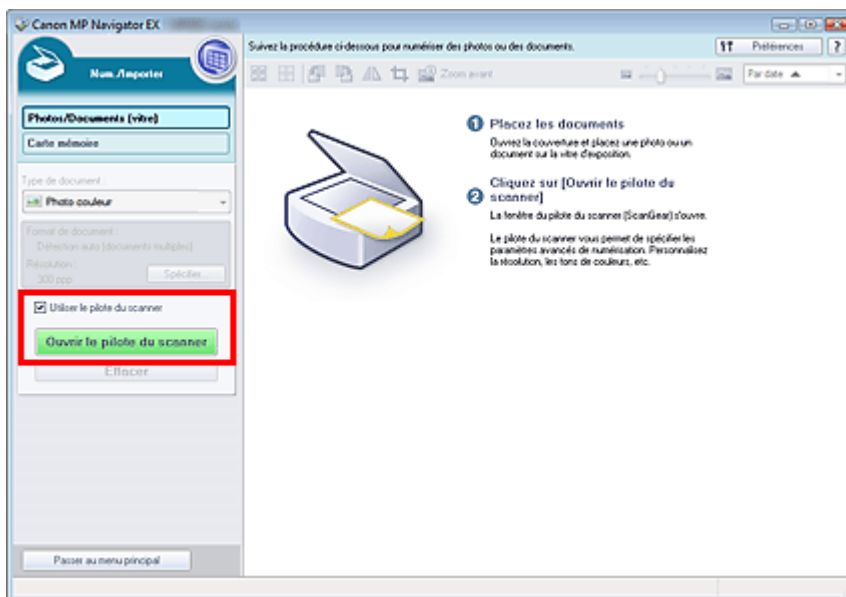

L'écran ScanGear (pilote du scanner) s'affiche.

Écran du mode Un clic

Suivez les étapes ci-dessous pour démarrer ScanGear (pilote du scanner) à partir de l'écran du mode Un clic de MP Navigator EX.

1. Démarrez MP Navigator EX et ouvrez l'écran du mode Un clic.
➔ Démarrage de MP Navigator EX
2. Cliquez sur l'icône correspondante.
La boîte de dialogue correspondante s'ouvre.
3. Cochez la case Utiliser le pilote du scanner dans Paramètres de numérisation, puis cliquez sur Numériser.

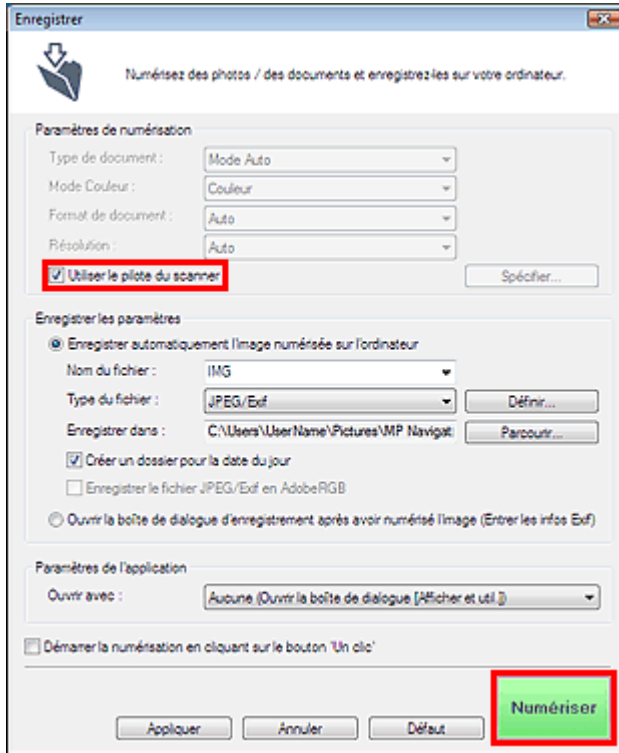

L'écran ScanGear (pilote du scanner) s'affiche.

▶ Important

- L'option Utiliser le pilote du scanner ne s'affiche pas dans la boîte de dialogue PDF ou dans la boîte de dialogue Numérisation automatique.

Démarrage depuis une application

Pour démarrer ScanGear (pilote du scanner) à partir d'une application, procédez comme suit.

La procédure varie en fonction de l'application. Pour plus d'informations, reportez-vous au manuel de l'application.

1. Lancez l'application.
2. Dans le menu Fichier de l'application, choisissez Sélectionner source et sélectionnez la machine.

▶ Important

- Le nom du scanner à sélectionner dans l'application varie selon que vous choisissez de numériser via une connexion réseau ou via une connexion USB.

3. Sélectionnez la commande de numérisation de document (Num./Importer, Acquisition de l'image, etc.).

L'écran ScanGear (pilote du scanner) s'affiche.

[Haut de la page](#) ↗

Guide d'utilisation avancée

Guide d'utilisation avancée > Numérisation > Numérisation avec le logiciel d'application fourni > Numérisation à l'aide des paramètres avancés de ScanGear (pilote du scanner) > Numérisation en Mode de base

ScanGear

Numérisation en Mode de base

Le Mode de base permet d'effectuer des numérisations facilement en suivant les étapes à l'écran.

Vous découvrirez dans cette section comment numériser un seul document.

Voir la section « [Numérisation de plusieurs documents simultanément à l'aide de ScanGear \(pilote du scanner\)](#) » pour numériser plusieurs documents simultanément.

Important

- Les types de documents suivants peuvent ne pas être redimensionnés correctement. Dans ce cas, cliquez sur  (Miniature) dans la barre d'outils afin d'activer la vue de l'image entière et numériser.
 - Photographies à la bordure très pâle
 - Documents imprimés sur du papier blanc, texte manuscrit, cartes de visite, etc.
 - Documents fins
 - Documents épais
- Les types de documents suivants ne peuvent pas être redimensionnés correctement.
 - Documents de taille inférieure à un carré de 3 cm de côté
 - Photographies qui ont été découpées de manière différente

1. Placez le document sur la vitre, puis démarrez ScanGear (pilote du scanner).

➔ Démarrage de ScanGear (pilote du scanner)

Important

- Placez le document face vers le bas sur la vitre et alignez l'angle supérieur du document sur celui de la vitre au niveau de la flèche (repère d'alignement).

2. Définissez l'option Sélectionner source selon le document placé sur la vitre.

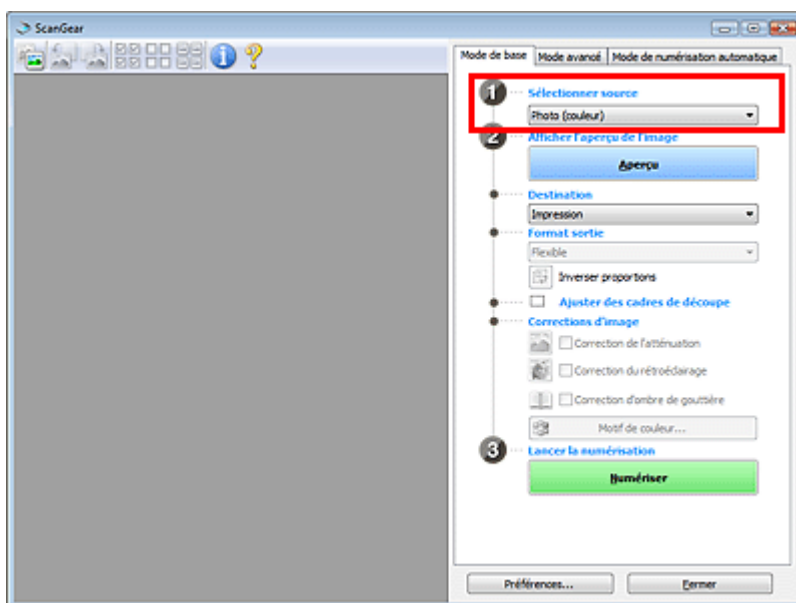

Remarque

- Pour numériser des magazines contenant de nombreuses photographies couleur,

sélectionnez Magazine (couleur).

3. Cliquez sur Aperçu.

L'aperçu de l'image apparaît dans la zone d'aperçu.

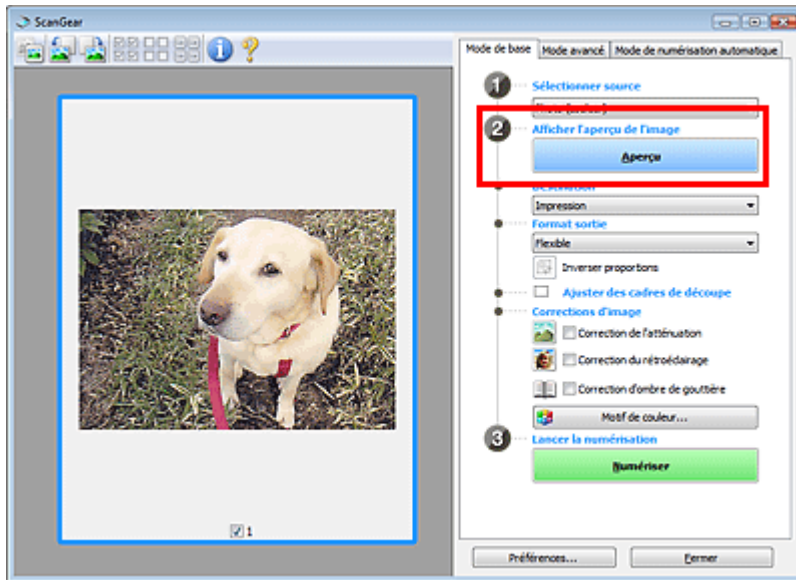

Remarque

- Les couleurs sont réglées selon le type de document choisi dans Sélectionner source.

4. Sélectionnez la Destination.

5. Sélectionnez le Format sortie.

Les options de format de sortie varient selon les éléments sélectionnés dans Destination.

6. Ajustez la zone de numérisation (cadre de découpe) comme requis.

Ajustez la taille et la position du cadre de découpe (zone de numérisation) sur l'aperçu de l'image.

➔ [Ajustement des cadres de découpe](#)

7. Paramétrez Corrections d'image comme requis.

8. Cliquez sur Numériser.

La numérisation commence.

Remarque

- Cliquez sur  (Information) pour ouvrir une boîte de dialogue dans laquelle vous pouvez vérifier les paramètres de numérisation actuels (type de document, etc.).
 - Vous pouvez spécifier la réponse de ScanGear (pilote du scanner) après une numérisation sous État de la boîte de dialogue ScanGear après numérisation dans l'onglet Numériser de la boîte de dialogue Préférences.
- ➔ [Onglet Numériser](#)

Rubrique connexe

► [Onglet Mode de base](#)

Guide d'utilisation avancée

Guide d'utilisation avancée > Numérisation > Numérisation avec le logiciel d'application fourni > Numérisation à l'aide des paramètres avancés de ScanGear (pilote du scanner) > Numérisation en Mode avancé

ScanGear

Numérisation en Mode avancé

En Mode avancé, vous pouvez spécifier le mode couleur, la résolution de sortie, la luminosité de l'image, la tonalité des couleurs, etc. lors de la numérisation.

Vous découvrirez dans cette section comment numériser un seul document.

Voir la section « [Numérisation de plusieurs documents simultanément à l'aide de ScanGear \(pilote du scanner\)](#) » pour numériser plusieurs documents simultanément.

Important

- Les types de documents suivants peuvent ne pas être redimensionnés correctement. Dans ce cas, cliquez sur  (Miniature) dans la barre d'outils afin d'activer la vue de l'image entière et numériser.
 - Photographies à la bordure très pâle
 - Documents imprimés sur du papier blanc, texte manuscrit, cartes de visite, etc.
 - Documents fins
 - Documents épais
- Les types de documents suivants ne peuvent pas être redimensionnés correctement.
 - Documents de taille inférieure à un carré de 3 cm de côté
 - Photographies qui ont été découpées de manière différente

1. Placez le document sur la vitre, puis démarrez ScanGear (pilote du scanner).

➔ Démarrage de ScanGear (pilote du scanner)

Important

- Placez le document face vers le bas sur la vitre et alignez l'angle supérieur du document sur celui de la vitre au niveau de la flèche (repère d'alignement).

2. Cliquez sur Mode avancé.

L'onglet Mode avancé s'affiche.

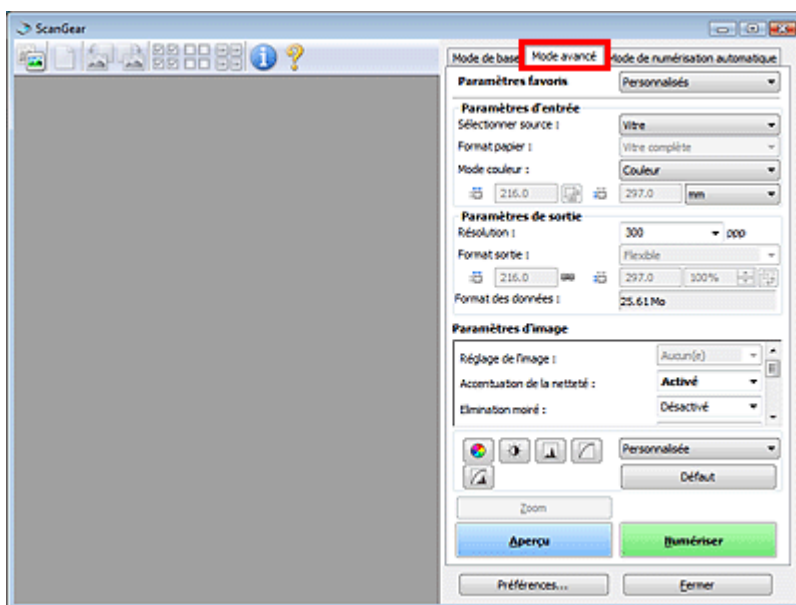

Remarque

- Lorsque vous passez d'un mode à l'autre, les paramètres ne sont pas conservés.

3. Définissez l'option Mode couleur.

➔ Paramètres d'entrée

4. Cliquez sur Aperçu.

L'aperçu de l'image apparaît dans la zone d'aperçu.

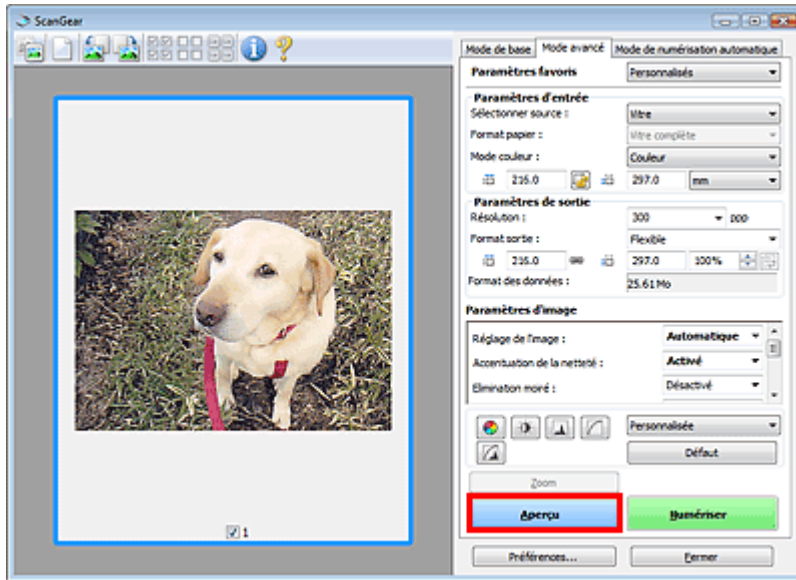

Remarque

- Si vous numérisez sans aperçu, la fonction de réduction de la transparence est activée. Elle est particulièrement utile pour la numérisation de magazines. Cependant, lors de la numérisation de photos, la tonalité des couleurs de l'image numérisée peut différer de celle de la source à cause de cette fonction. Dans ce cas, utilisez d'abord la fonction d'aperçu.

5. Sélectionnez les Paramètres de sortie.

➔ Paramètres de sortie

6. Ajustez le cadre de découpe (zone de numérisation), corrigez l'image et réglez les couleurs, selon vos besoins.

➔ Ajustement des cadres de découpe

➔ Paramètres d'image

➔ Boutons de réglage des couleurs

7. Cliquez sur Numériser.

La numérisation commence.

Remarque

- Cliquez sur  (Information) pour ouvrir une boîte de dialogue dans laquelle vous pouvez vérifier les paramètres de numérisation actuels (type de document, etc.).
 - Vous pouvez spécifier la réponse de ScanGear (pilote du scanner) après une numérisation sous l'état de la boîte de dialogue ScanGear après numérisation dans l'onglet Numériser de la boîte de dialogue Préférences.
- ➔ Onglet Numériser

Rubrique connexe

► Onglet Mode avancé

[Haut de la page](#) ↕

Guide d'utilisation avancée

Guide d'utilisation avancée > Numérisation > Numérisation avec le logiciel d'application fourni > Numérisation à l'aide des paramètres avancés de ScanGear (pilote du scanner) > Numérisation en Mode de numérisation automatique

ScanGear

Numérisation en Mode de numérisation automatique

Vous pouvez effectuer facilement des numérisations avec le Mode de numérisation automatique de ScanGear (pilote du scanner) en le laissant déterminer automatiquement le type de document placé sur la vitre.

Remarque

- Les types de documents pris en charge sont les suivants : photos, cartes postales, cartes de visite, magazines, journaux, documents texte et CD/DVD. Pour numériser d'autres documents, spécifiez le type de document dans l'onglet Mode de base ou Mode avancé.

➔ Numérisation en Mode de base

➔ Numérisation en Mode avancé

1. Placez le document sur la vitre, puis démarrez ScanGear (pilote du scanner).

➔ Mise en place des documents

➔ Démarrage de ScanGear (pilote du scanner)

2. Cliquez sur Mode de numérisation automatique.

L'onglet Mode de numérisation automatique s'affiche.



3. Cliquez sur Numériser.

La numérisation commence.

Remarque

- Vous pouvez spécifier la réponse de ScanGear (pilote du scanner) après une numérisation sous l'état de la boîte de dialogue ScanGear après numérisation dans l'onglet Numériser de la boîte de dialogue Préférences.

➔ Onglet Numériser

Rubrique connexe

► Onglet Mode de numérisation automatique

[Haut de la page](#) ↕

Guide d'utilisation avancée

Guide d'utilisation avancée > Numérisation > Numérisation avec le logiciel d'application fourni > Numérisation à l'aide des paramètres avancés de ScanGear (pilote du scanner) > Numérisation de plusieurs documents simultanément à l'aide de ScanGear (pilote du scanner)

ScanGear

Numérisation de plusieurs documents simultanément à l'aide de ScanGear (pilote du scanner)

Vous pouvez numériser plusieurs photos (ou petits documents) simultanément sur la vitre en utilisant le Mode de base ou le Mode avancé de ScanGear (pilote du scanner).

Cette section explique comment numériser plusieurs documents à partir de l'onglet Mode de base.

Important

- Pour numériser plusieurs documents en tant qu'image unique, numérisez dans la vue de l'image entière.
- Les types de documents suivants peuvent ne pas être redimensionnés correctement. Dans ce cas, ajustez les cadres de découpe (zones de numérisation) dans la vue de l'image entière, puis numérisez.
 - Photographies à la bordure très pâle
 - Documents imprimés sur du papier blanc, texte manuscrit, cartes de visite, etc.
 - Documents fins
 - Documents épais
- ➔ **Numérisation de plusieurs documents dans la vue de l'image entière**
- Les types de documents suivants ne peuvent pas être redimensionnés correctement.
 - Documents de taille inférieure à un carré de 3 cm de côté
 - Photographies qui ont été découpées de manière différente

Remarque

- Consultez la section « **Numérisation en Mode de numérisation automatique** » pour numériser facilement en détectant automatiquement le type de document.
- Vous pouvez également numériser plusieurs documents simultanément à partir de l'onglet Mode avancé. Utilisez l'onglet Mode avancé pour définir des paramètres de numérisation avancés, tels que le mode couleur, la résolution, la luminosité de l'image et le ton de couleurs.
- Pour plus d'informations sur les onglets Mode de base et Mode avancé, reportez-vous aux sections correspondantes ci-dessous.
 - ➔ **Onglet Mode de base**
 - ➔ **Onglet Mode avancé**

1. Placez le document sur la vitre, puis démarrez ScanGear (pilote du scanner).

- ➔ **Mise en place des documents**
- ➔ **Démarrage de ScanGear (pilote du scanner)**

2. Définissez l'option Sélectionner source selon le document placé sur la vitre.

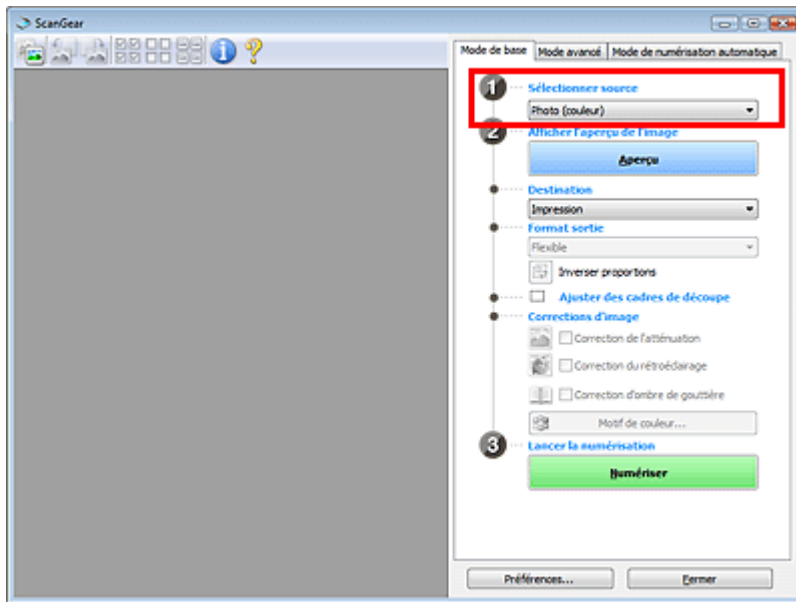

3. Cliquez sur Aperçu.

Les miniatures des aperçus d'image s'affichent dans la zone d'aperçu. Les images sont automatiquement découpées (les zones de numérisation sont spécifiées) conformément au format du document.

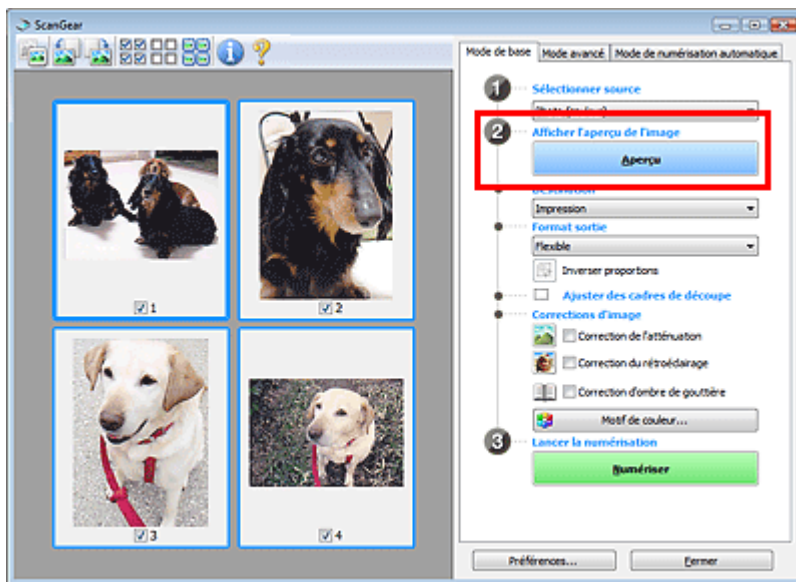

4. Sélectionnez la Destination.

5. Sélectionnez le Format sortie.

6. Ajustez les zones de numérisation (cadres de découpe) et définissez le paramètre Corrections d'image selon vos besoins.

Remarque

- Vous pouvez corriger chaque image séparément. Sélectionnez le cadre que vous souhaitez corriger.
 - Dans la vue en miniature, vous ne pouvez créer qu'un seul cadre de découpe (zone de numérisation) par image.
Pour créer plusieurs cadres de découpes dans une image, numérisez dans la vue de l'image entière.
- ➔ Numérisation de plusieurs documents dans la vue de l'image entière

7. Sélectionnez les images que vous souhaitez numériser.

Activez les cases à cocher correspondant aux images que vous souhaitez numériser.

8. Cliquez sur Numériser.

Numérisation de plusieurs documents dans la vue de l'image entière

Suivez les étapes ci-dessous si les miniatures ne sont pas affichées correctement dans l'aperçu ou si vous souhaitez numériser plusieurs documents en tant qu'image unique.

Remarque

- Les positions de documents inclinés ne sont pas corrigées dans la vue de l'image entière.

1. Après la prévisualisation des images, cliquez sur (Miniature) dans la barre d'outils.

Passez à la vue de l'image entière.

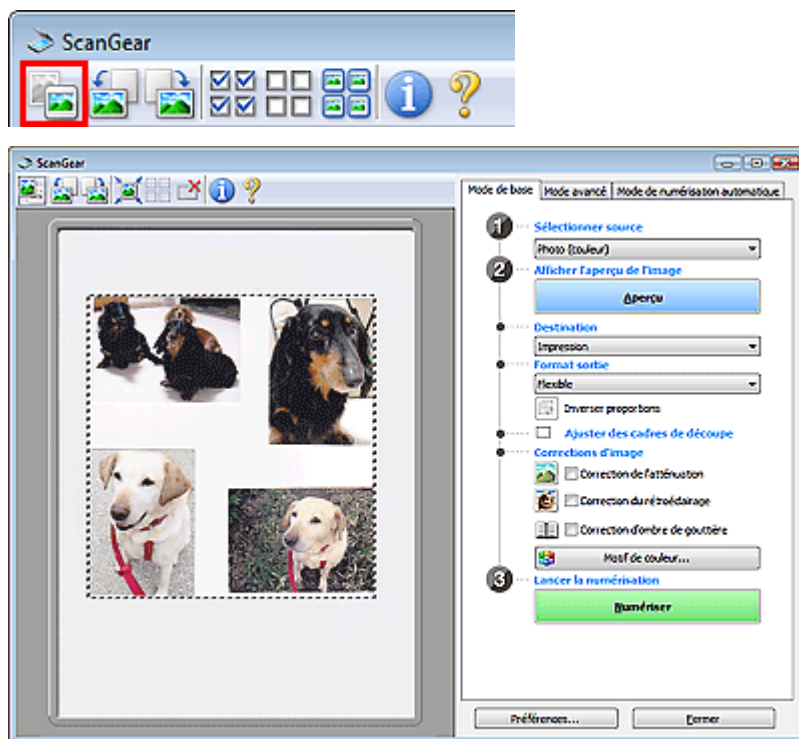

Remarque

- Lorsque l'image entière est affichée, l'icône devient  (Image entière).

2. Ajustez les zones de numérisation (cadres de découpe).

Ajustez la taille et la position du cadre de découpe (zone de numérisation) sur l'aperçu de l'image. Vous pouvez également créer plusieurs cadres de découpe.

Si aucune zone n'a été spécifiée, le document n'est pas numérisé au format de document (Ajustement automatique). Si une zone a été spécifiée, seule la partie qui se trouve dans cette zone est numérisée.

➔ Ajustement des cadres de découpe

3. Sélectionnez la Destination.

4. Sélectionnez le Format sortie.

5. Paramétrez Corrections d'image comme requis.

6. Cliquez sur Numériser.

Les zones encadrées par des pointillés sont numérisées.

Remarque

- Vous pouvez spécifier la réponse de ScanGear (pilote du scanner) après une numérisation sous État de la boîte de dialogue ScanGear après numérisation dans l'onglet Numériser de la boîte de dialogue Préférences.

➔ [Onglet Numériser](#)

[Haut de la page](#) ↕

Guide d'utilisation avancée

Guide d'utilisation avancée > Numérisation > Numérisation avec le logiciel d'application fourni > Correction d'images et réglage des couleurs à l'aide de ScanGear (pilote du scanner)

ScanGear

Correction d'images et réglage des couleurs à l'aide de ScanGear (pilote du scanner)

Les sections suivantes vous fournissent des astuces et des informations sur les techniques de numérisation avancées, parmi lesquelles l'ajustement de la couleur, de la luminosité, etc.

- **Accentuation de la netteté des photos floues, réduction de la poussière et des imperfections et correction des couleurs ternies**
 - ➔ Correction des images (Accentuation de la netteté, Réduction des imperfections, Correction de l'atténuation, etc.)
- **Prévisualisation et modification du ton de couleur de l'intégralité de l'image à numériser**
 - ➔ Ajustement des couleurs à l'aide d'un motif de couleur
- **Couleurs lumineuses qui ont été ternies par le temps ou à dominante de couleur**
 - ➔ Ajustement de la saturation et de l'équilibre des couleurs
- **Ajustement d'images trop sombres ou trop claires, ou trop ternes en raison d'un manque de contraste**
 - ➔ Ajustement de la luminosité et du contraste
- **Ajustement du ton de couleur à l'aide de l'histogramme (graphique illustrant la répartition de la luminosité)**
 - ➔ Ajustement de l'histogramme
- **Ajustement de la luminosité de l'image à l'aide de la courbe de tonalité (graphique illustrant l'équilibre de la luminosité)**
 - ➔ Ajustement de la courbe de tonalité
- **Accentuation de la netteté des caractères dans un document texte ou réduction des effets de transparence**
 - ➔ Paramétrage du seuil

[Haut de la page](#) ↕

Guide d'utilisation avancée

Guide d'utilisation avancée > Numérisation > Numérisation avec le logiciel d'application fourni > Correction d'images et réglage des couleurs à l'aide de ScanGear (pilote du scanner) > Correction des images (Accentuation de la netteté, Réduction des imperfections, Correction de l'atténuation, etc.)

ScanGear

Correction des images (Accentuation de la netteté, Réduction des imperfections, Correction de l'atténuation, etc.)

Les fonctions Paramètres d'image disponibles dans l'onglet Mode avancé de ScanGear (pilote du scanner) vous permettent d'améliorer le contour des sujets, de réduire la poussière et les imperfections et de corriger les couleurs ternies lors de la numérisation des images.

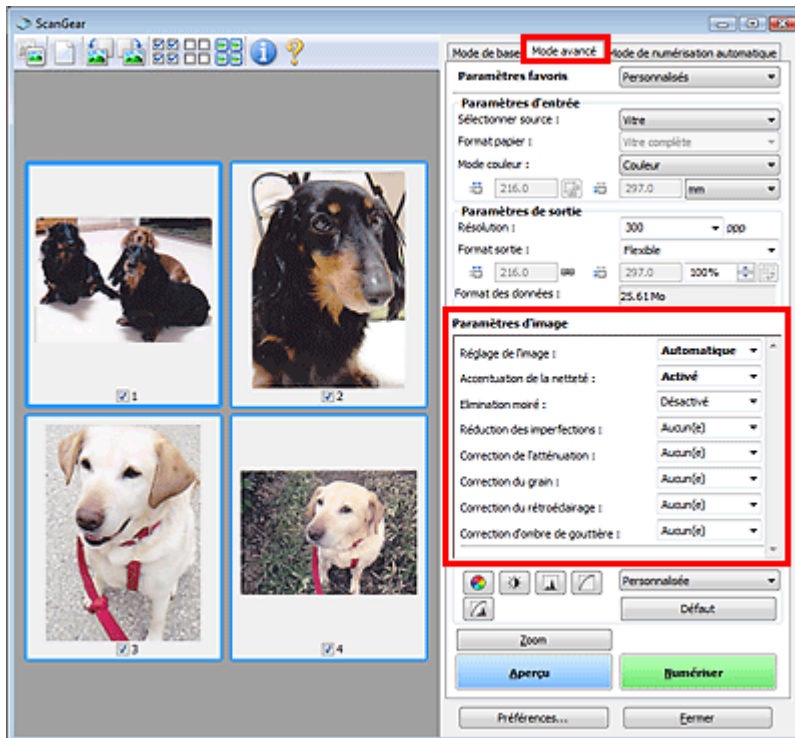

Paramètres de configuration

Cliquez sur le signe  (Flèche) d'une fonction et sélectionnez un élément à partir du menu déroulant.



Important

- N'appliquez pas ces fonctions aux images sans moiré, imperfections ou couleurs ternies. Le ton de couleurs peut être affecté.
- Consultez la section « Paramètres d'image » pour plus d'informations sur chaque fonction.

Remarque

- Consultez la section « Numérisation en Mode avancé » pour démarrer ScanGear (pilote du scanner) dans l'onglet Mode avancé et numériser.

Réglage de la tonalité et de la luminosité de l'image

Définissez Réglage de l'image sur Automatique, Photo, Magazine, Journal ou Document en fonction du

type du document.

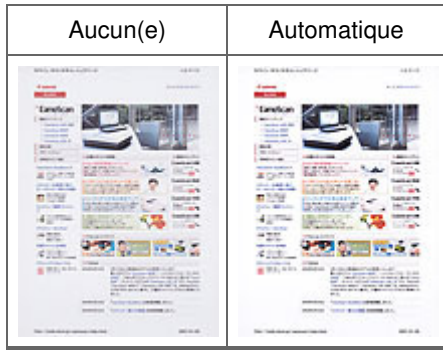

Accentuation de la netteté des images légèrement floues

Réglez Accentuation de la netteté sur Activé.

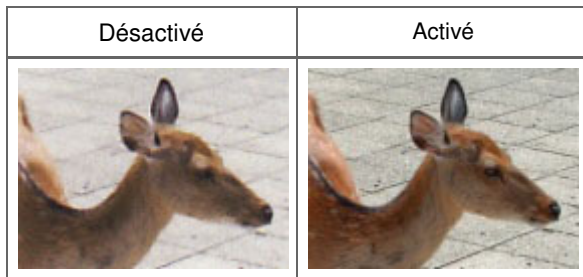

Réduction des dégradés et des motifs rayés

Réglez Elimination moiré sur Activé.

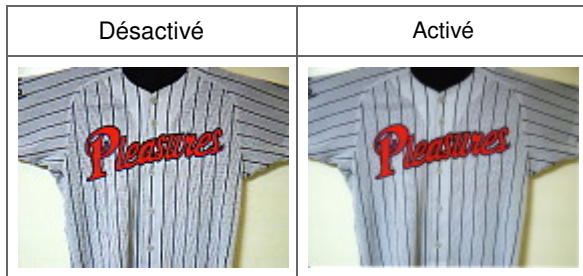

Remarque

- Le « moiré » est un phénomène qui produit un dégradé non uniforme ou un motif rayé lors de la numérisation de photos ou d'images imprimées avec des petits points. La fonction Elimination moiré permet de réduire cet effet de moiré.

Réduction de la poussière et des imperfections

Réglez Réduction des imperfections sur Faible, Moyenne ou Elevé selon le degré d'imperfection.

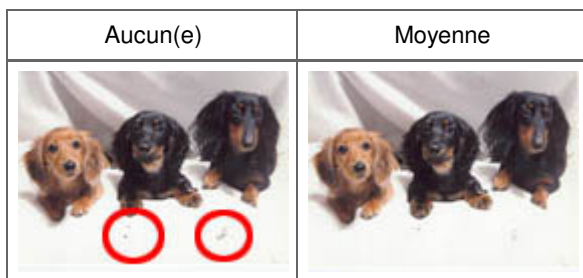

Correction des photos qui ont été ternies par le temps ou à dominante de couleur

Réglez Correction de l'atténuation sur Faible, Moyenne ou Élevé selon le degré de ternissement ou de dominance d'une couleur.



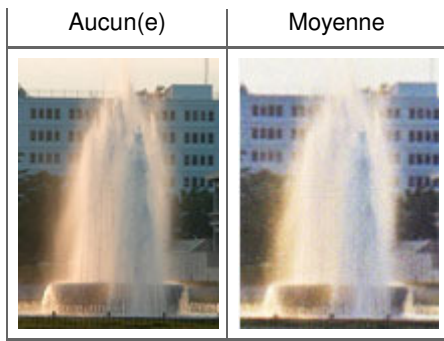

Réduction de l'aspect granuleux

Réglez Correction du grain sur Faible, Moyenne ou Elevé selon le degré de l'aspect granuleux.

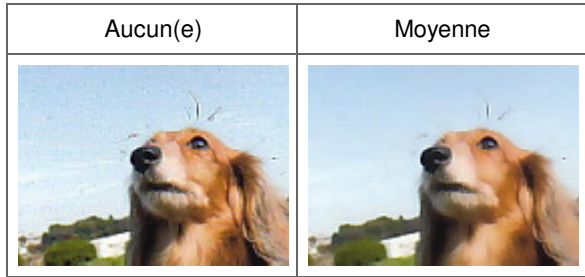

Correction des images en contre-jour

Réglez Correction du rétroéclairage sur Faible, Moyenne ou Elevé selon le degré de contre-jour.



Correction des ombres qui apparaissent entre les pages lors de la numérisation de livrets ouverts.

Réglez Correction d'ombre de gouttière sur Faible, Moyenne ou Elevé selon le degré d'ombres.

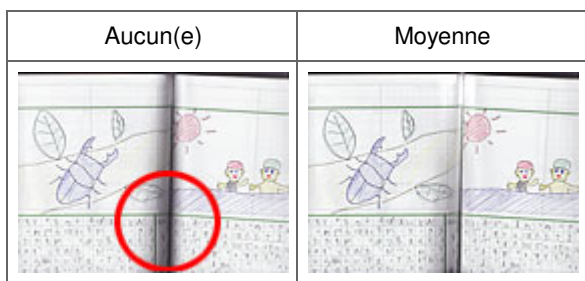

Guide d'utilisation avancée

Guide d'utilisation avancée > Numérisation > Numérisation avec le logiciel d'application fourni > Correction d'images et réglage des couleurs à l'aide de ScanGear (pilote du scanner) > Ajustement des couleurs à l'aide d'un motif de couleur

ScanGear

Ajustement des couleurs à l'aide d'un motif de couleur

Vous pouvez afficher l'aperçu des modifications de couleurs et reproduire les couleurs naturelles en utilisant la fonction Motif de couleur disponible dans l'onglet Mode de base de ScanGear.

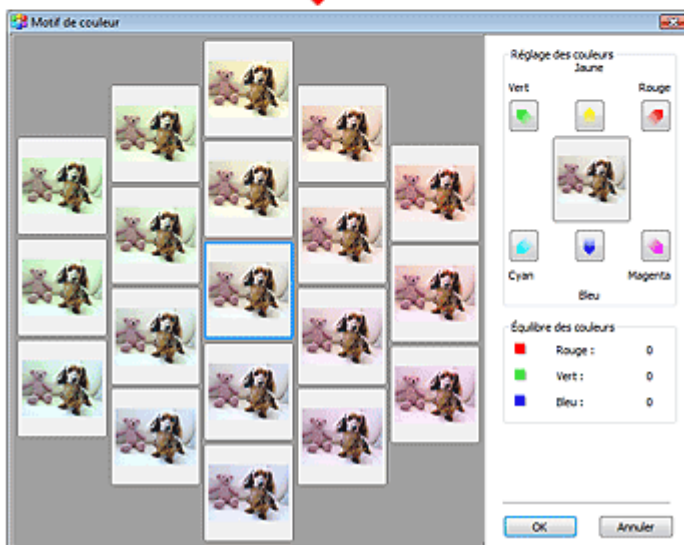
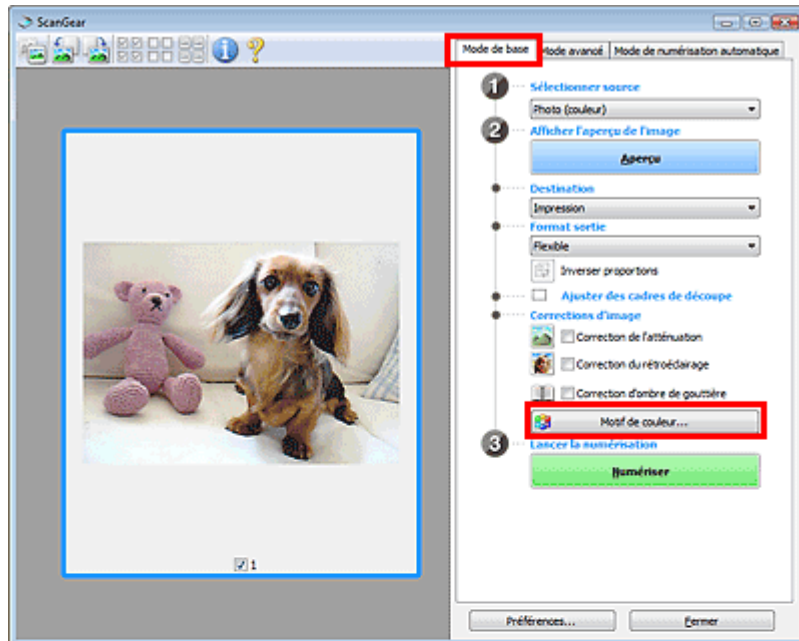

Réglage des couleurs

Corrigez les couleurs qui ont été ternies par le temps ou à dominante de couleur. Une dominante de couleur est un phénomène par lequel une couleur spécifique affecte toute l'image à cause du temps ou de couleurs ambiantes vives.

Cliquez sur une flèche dans Réglage des couleurs pour accentuer la couleur correspondante.

Cyan & rouge, magenta & vert et jaune & bleu sont des paires de couleurs complémentaires (le mélange des couleurs dans chaque paire produit un ton de gris). Vous pouvez reproduire les couleurs

naturelles de la scène en réduisant la couleur dominante et en augmentant la couleur complémentaire.

Il est recommandé de repérer une portion de l'image qui devrait être blanche et de régler les couleurs de manière à ce qu'elle devienne blanche.

L'aperçu de l'image apparaît au centre. Les couleurs de l'image changent à mesure que vous les réglez.

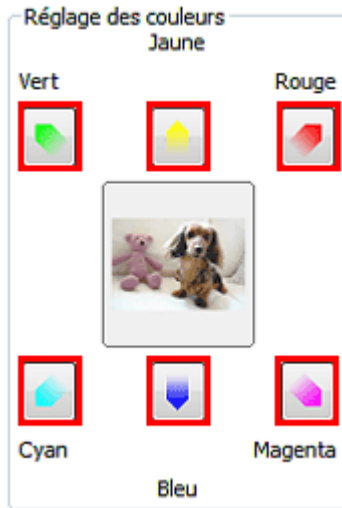

Voici un exemple de correction d'une image bleuâtre.

Le Bleu et le Vert étant trop présents, cliquez sur les flèches correspondant au Jaune et au Magenta pour corriger l'image.

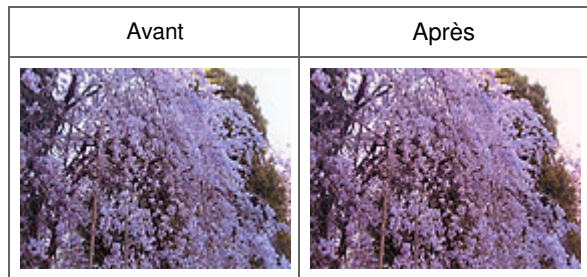

Remarque

- Les réglages des couleurs sont appliqués uniquement à la zone de numérisation (cadre de découpe) ou à la trame sélectionnée dans la vue en miniature. Pour sélectionner plusieurs trames ou cadres de découpe, cliquez dessus tout en appuyant sur la touche Ctrl.
- Vous pouvez également sélectionner un ton de couleurs dans le motif de couleur affiché dans la partie gauche de l'écran Motif de couleur.
- Vous pouvez également utiliser cette fonction pour ajouter une teinte particulière à une image. Augmentez le magenta pour ajouter une teinte chaude et augmentez le bleu pour ajouter une teinte froide.

Guide d'utilisation avancée

Guide d'utilisation avancée > Numérisation > Numérisation avec le logiciel d'application fourni > Correction d'images et réglage des couleurs à l'aide de ScanGear (pilote du scanner) > Ajustement de la saturation et de l'équilibre des couleurs

ScanGear

Ajustement de la saturation et de l'équilibre des couleurs

Dans l'onglet Mode avancé de ScanGear, cliquez sur  (Saturation/Équilibre des couleurs).

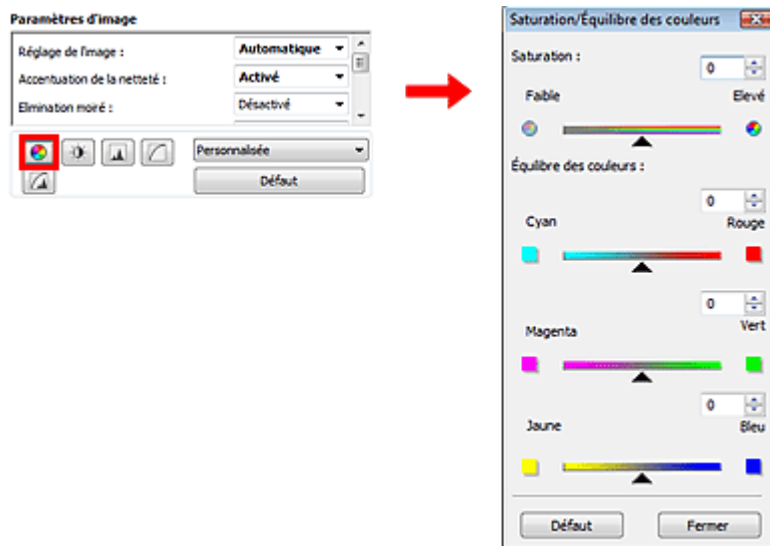

Remarque

- Cliquez sur Défaut pour réinitialiser tous les réglages de la fenêtre en cours.

Saturation

Réglez la saturation de l'image (l'éclat). Vous pouvez, par exemple, raviver des couleurs qui ont été ternies par le temps.

Déplacez le curseur  sous Saturation vers la gauche pour réduire la saturation (assombrir l'image) et vers la droite pour l'augmenter (éclaircir l'image). Vous pouvez également saisir une valeur (-127 à 127).

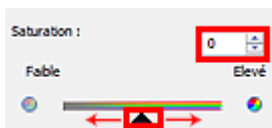

Remarque

- Si vous augmentez trop la saturation, vous risquez de perdre le ton de couleur naturel de l'image d'origine.

Équilibre des couleurs

Ajustez les images à dominante de couleur. Une dominante de couleur est un phénomène par lequel une couleur spécifique affecte toute l'image à cause du temps ou de couleurs ambiantes vives.

Déplacez le curseur ▲ sous Équilibre des couleurs vers la gauche ou la droite pour accentuer la couleur correspondante.

Cyan & Rouge

Magenta & Vert

Jaune & Bleu

Il s'agit des paires de couleurs complémentaires (le mélange des couleurs de chaque paire produit un ton de gris). Vous pouvez reproduire les couleurs naturelles de la scène en réduisant la couleur dominante et en augmentant la couleur complémentaire.

En général, il est difficile de corriger entièrement l'image en réglant une seule paire de couleurs. Il est recommandé de repérer une portion de l'image qui devrait être blanche et de régler les trois paires de couleurs de manière à ce que cette portion devienne blanche.

Vous pouvez également saisir une valeur (-127 à 127).

Dans l'exemple suivant, la paire Cyan & Rouge a été ajustée.



Cyan augmenté	Rouge augmenté

[Haut de la page](#)

Guide d'utilisation avancée

Guide d'utilisation avancée > Numérisation > Numérisation avec le logiciel d'application fourni > Correction d'images et réglage des couleurs à l'aide de ScanGear (pilote du scanner) > Ajustement de la luminosité et du contraste



ScanGear

Ajustement de la luminosité et du contraste

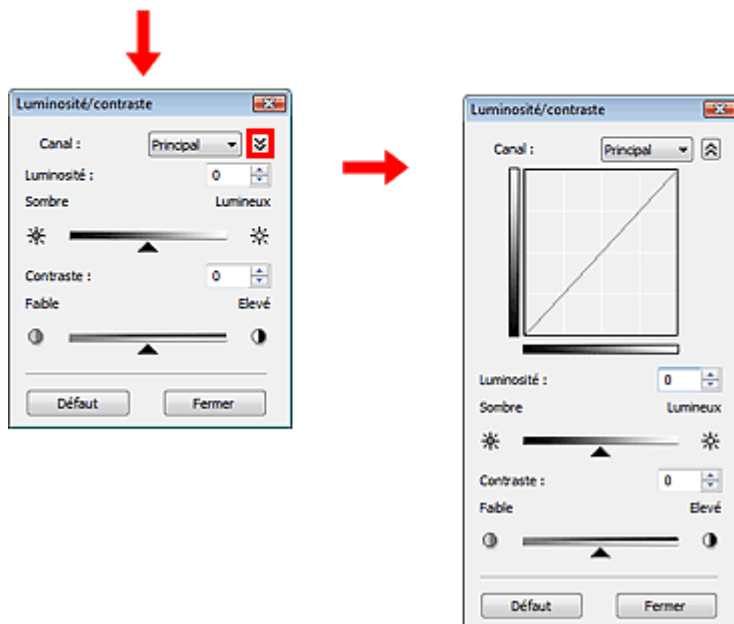
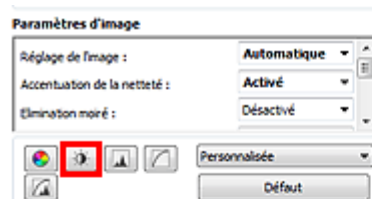
Dans l'onglet Mode avancé de ScanGear, cliquez sur  (Luminosité/contraste).



Remarque

- Cliquez sur  (flèche vers le bas) pour passer à la vue détaillée. Cliquez sur  (flèche vers le haut) pour revenir à la vue précédente.
- Cliquez sur Défaut pour réinitialiser tous les réglages de la fenêtre en cours.

Canal

Dans une image, chaque point est un mélange de rouge, de vert et de bleu dont les proportions varient (dégradés). Vous pouvez régler séparément ces couleurs en tant que « canal ».

- **Principal**
Ajustez les combinaisons de rouge, vert et bleu.
- **Rouge**
Ajustez le canal rouge.
- **Vert**
Ajustez le canal vert.
- **Bleu**
Ajustez le canal bleu.

Remarque

- Seul Niveaux de gris apparaît sous Canal lorsque le Mode couleur est défini sur Niveaux de gris.

Luminosité

Permet d'ajuster la luminosité de l'image. Déplacez le curseur ▲ sous Luminosité vers la gauche pour assombrir l'image et vers la droite pour l'éclaircir. Vous pouvez également saisir une valeur (-127 à 127).

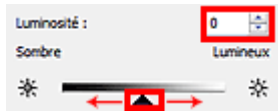

Remarque

- Si vous éclaircissez ou assombrissez trop l'image, les zones de lumière ou les zones d'ombre, respectivement, risquent de disparaître.

Contraste

Le « contraste » exprime le degré de différence entre les zones les plus sombres et les plus claires d'une image. L'augmentation du contraste accroît la différence, améliorant ainsi la netteté de l'image tandis que la diminution du contraste réduit la différence, atténuant alors la netteté de l'image.

Déplacez le curseur ▲ sous Contraste vers la gauche pour diminuer le contraste de l'image et vers la droite pour l'augmenter. Vous pouvez également saisir une valeur (-127 à 127).



Remarque

- En augmentant le contraste d'une image nette, vous ajoutez un aspect tridimensionnel. Cependant, les zones de lumière et d'ombre risquent de disparaître si le contraste est trop élevé.

Guide d'utilisation avancée

Guide d'utilisation avancée > Numérisation > Numérisation avec le logiciel d'application fourni > Correction d'images et réglage des couleurs à l'aide de ScanGear (pilote du scanner) > Ajustement de l'histogramme

ScanGear

Ajustement de l'histogramme

Dans l'onglet Mode avancé de ScanGear, cliquez sur  (Histogramme).

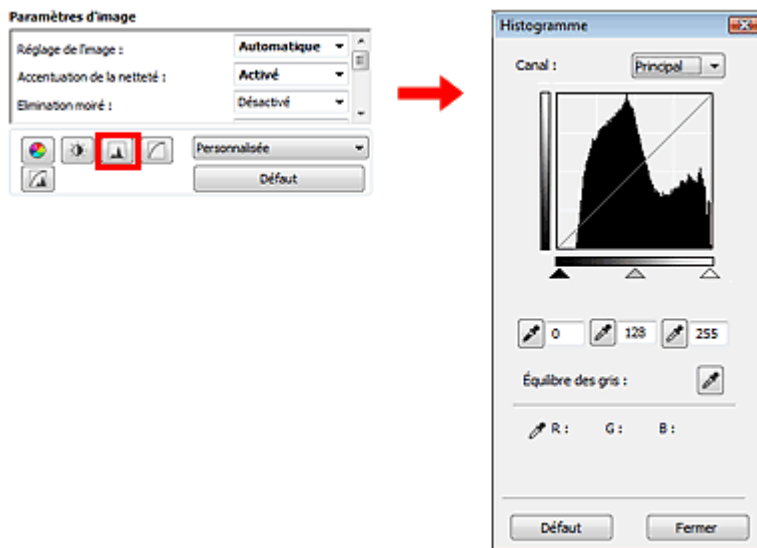

Remarque

- Cliquez sur Défaut pour réinitialiser tous les réglages de la fenêtre en cours.

Canal

Dans une image, chaque point est un mélange de rouge, de vert et de bleu dont les proportions varient (dégradés). Vous pouvez régler séparément ces couleurs en tant que « canal ».

- **Principal**
Ajustez les combinaisons de rouge, vert et bleu.
- **Rouge**
Ajustez le canal rouge.
- **Vert**
Ajustez le canal vert.
- **Bleu**
Ajustez le canal bleu.

Remarque

- Seul Niveaux de gris apparaît sous Canal lorsque le Mode couleur est défini sur Niveaux de gris.

Utilisation des histogrammes

Vous pouvez ouvrir Histogramme pour une zone précise de chaque Canal. Le pic de l'Histogramme indique que la distribution de données est plus élevée.

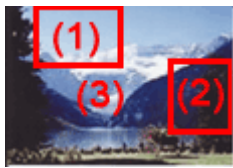

(1) Zone claire	(2) Zone sombre	(3) Image entière
Les données distribuées sont plus nombreuses dans la zone de lumière.	Les données distribuées sont plus nombreuses dans la zone d'ombre.	La distribution des données est répartie entre les zones de lumière et d'ombre.

Ajustement des histogrammes (à l'aide du curseur)

Sélectionnez un Canal, puis déplacez le curseur ▲ (Point noir) ou △ (Point blanc) pour choisir le niveau qui sera défini comme zone de lumière ou d'ombre.

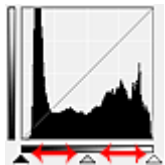

- Toutes les zones se trouvant à gauche du curseur ▲ (Point noir) deviendront noires (niveau 0).
- Les zones se trouvant au niveau du curseur △ (Point intermédiaire) prendront la couleur qui se trouve exactement entre les points noir et blanc.
- Toutes les zones se trouvant à droite du curseur △ (Point blanc) deviendront blanches (niveau 255).

Le Réglage de l'image est défini sur Auto. par défaut. Les réglages illustrés ci-dessous sont exécutés automatiquement.

Déplacement des curseurs Point noir et Point blanc

Déplacez les curseurs Point noir et Point blanc pour ajuster la luminosité.

Images contenant davantage de données dans la zone de lumière

Déplacez le curseur Point noir du côté de la zone de lumière.

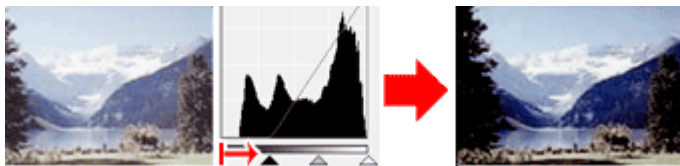

Images contenant davantage de données dans la zone d'ombre

Déplacez le curseur Point blanc du côté de la zone d'ombre.

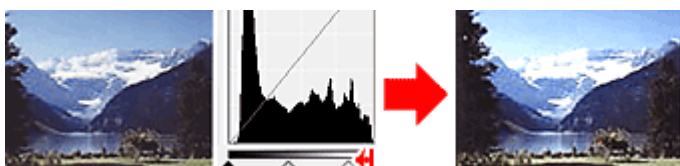

Images avec des données largement distribuées

Déplacez le curseur Point noir du côté de la zone de lumière et le curseur Point blanc du côté de la zone d'ombre.

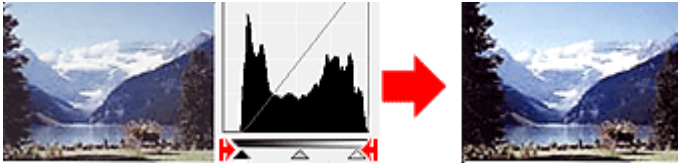

Déplacement du curseur Point intermédiaire

Déplacez le curseur Point intermédiaire pour indiquer le niveau qui déterminera la tonalité intermédiaire.

Images contenant davantage de données dans la zone de lumière

Déplacez le curseur Point intermédiaire du côté de la zone de lumière.

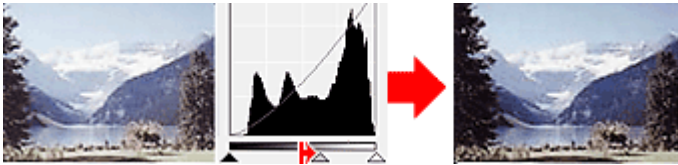

Images contenant davantage de données dans la zone d'ombre



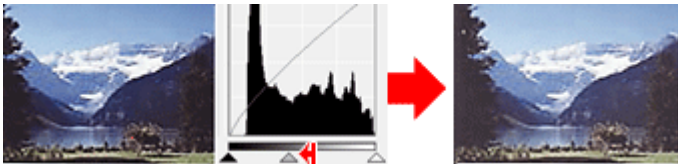

Déplacez le curseur Point intermédiaire du côté de la zone d'ombre.

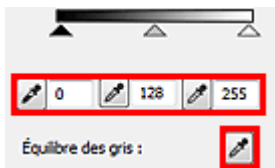

Ajustement des histogrammes (à l'aide du compte-gouttes)

Lorsque vous sélectionnez un Canal et que vous cliquez sur le Point noir, Point intermédiaire ou Point blanc, le pointeur de la souris dans l'aperçu de l'image prend la forme d'un compte-gouttes. Cliquez sur un compte-gouttes sous l'histogramme pour modifier le paramétrage.



- Le point sur lequel vous avez cliqué avec le compte-gouttes  (Point noir) sera le point le plus sombre. Vous pouvez également saisir une valeur (0 à 245).
- Le point sur lequel vous avez cliqué avec le compte-gouttes  (Point intermédiaire) représentera la tonalité intermédiaire. Vous pouvez également saisir une valeur (5 à 250).
- Le point sur lequel vous avez cliqué avec le compte-gouttes  (Point blanc) sera le point le plus lumineux. Vous pouvez également saisir une valeur (10 à 255).
- Cliquez sur  (Compte-gouttes) pour Équilibre des gris et dans l'aperçu de l'image, cliquez sur la zone dont vous souhaitez régler la couleur.

Le point sur lequel vous avez cliqué devient alors la référence achromatique et le reste de l'image est ajusté en conséquence. Par exemple, si la neige dans une photo a une teinte bleuâtre, cliquez sur cette zone bleuâtre pour régler la totalité de l'image et reproduire les couleurs naturelles.

Guide d'utilisation avancée

Guide d'utilisation avancée > Numérisation > Numérisation avec le logiciel d'application fourni > Correction d'images et réglage des couleurs à l'aide de ScanGear (pilote du scanner) > Ajustement de la courbe de tonalité

ScanGear

Ajustement de la courbe de tonalité

Dans l'onglet Mode avancé de ScanGear, cliquez sur  (Paramètres de la courbe de tonalité).

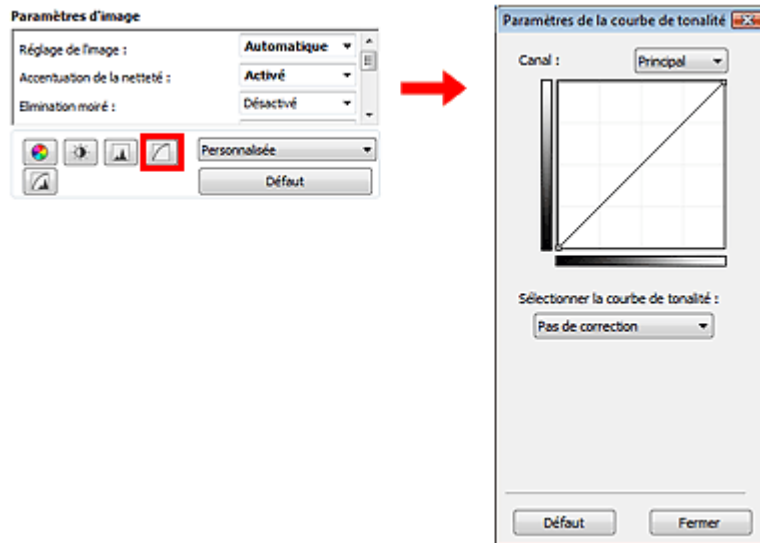

Remarque

- Cliquez sur Défaut pour réinitialiser tous les réglages de la fenêtre en cours.

Canal

Dans une image, chaque point est un mélange de rouge, de vert et de bleu dont les proportions varient (dégradés). Vous pouvez régler séparément ces couleurs en tant que « canal ».

- **Principal**
Ajustez les combinaisons de rouge, vert et bleu.
- **Rouge**
Ajustez le canal rouge.
- **Vert**
Ajustez le canal vert.
- **Bleu**
Ajustez le canal bleu.

Remarque

- Seul Niveaux de gris apparaît sous Canal lorsque le Mode couleur est défini sur Niveaux de gris.

Utilisation des courbes de tonalité

Avec ScanGear (pilote du scanner), la numérisation d'images via le scanner représente l'entrée et l'affichage de ces images sur le moniteur représente la sortie. La « courbe de tonalité » illustre l'équilibre entre l'entrée et la sortie des tonalités pour chaque Canal.

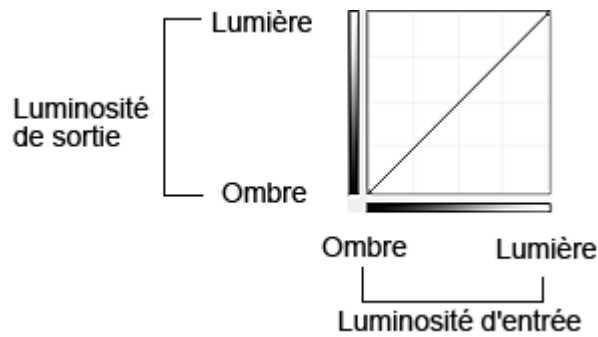

Ajustement de la courbe de tonalité

Sous Sélectionner la courbe de tonalité, choisissez une courbe de tonalité parmi les options Pas de correction, Surexposition, Sous-exposition, Contraste élevé, Inverser l'image négative/positive et Modifier courbe personnalisée.

Pas de correction (aucun réglage)



Surexposition (courbe convexe)

Les données de tonalité moyenne de l'entrée s'étirent vers la zone de lumière de la sortie, ce qui donne une image lumineuse à l'écran.

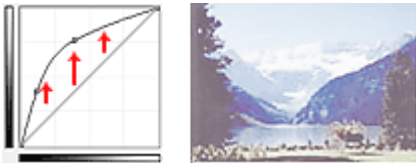

Sous-exposition (courbe concave)

Les données de tonalité moyenne de l'entrée s'étirent vers la zone d'ombre de la sortie, ce qui donne une image sombre à l'écran.



Contraste élevé (courbe en forme de S)

Les zones de lumière et d'ombre de l'entrée sont améliorées et offrent ainsi une image à contraste élevé.

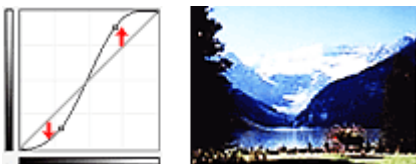

Inverser l'image négative/positive (ligne en pente)

L'entrée et la sortie sont inversées, ce qui donne une inversion des données négatives et positives dans l'image.



Modifier courbe personnalisée

Vous pouvez faire glisser des points spécifiques sur la Courbe de tonalité afin de régler la luminosité des zones correspondantes.

[Haut de la page](#) ↕

Guide d'utilisation avancée

Guide d'utilisation avancée > Numérisation > Numérisation avec le logiciel d'application fourni > Correction d'images et réglage des couleurs à l'aide de ScanGear (pilote du scanner) > Paramétrage du seuil

ScanGear

Paramétrage du seuil

La luminosité des images en couleur et en niveaux de gris est exprimée par une valeur comprise entre 0 et 255. Cependant, dans le cas de la création d'images en noir et blanc, toutes les couleurs sont mappées soit sur le noir (0), soit sur le blanc (255). Le « seuil » est la limite qui détermine si une couleur est noire ou blanche. En réglant le niveau de seuil, vous pouvez améliorer la netteté du texte d'un document ou réduire la transparence dans les journaux.

Cette fonction est disponible lorsque Mode couleur est défini sur Noir et blanc.

Dans l'onglet Mode avancé de ScanGear, cliquez sur  (Seuil).

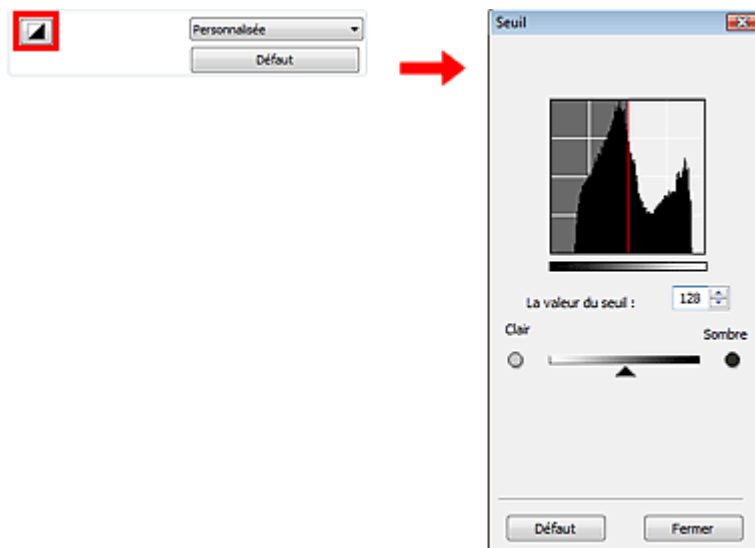

Remarque

- Cliquez sur Défaut pour réinitialiser tous les réglages de la fenêtre en cours.

Ajustement du seuil

Déplacez le curseur  vers la droite pour augmenter la valeur du seuil et augmenter ainsi les zones noires. Faites glisser le curseur vers la gauche pour diminuer la valeur du seuil et augmenter ainsi les zones blanches. Vous pouvez également saisir une valeur (0 à 255).



[Haut de la page](#)

Guide d'utilisation avancée

Guide d'utilisation avancée > Numérisation > Numérisation avec le logiciel d'application fourni > Écrans de ScanGear (pilote du scanner)

ScanGear

Écrans de ScanGear (pilote du scanner)

Les sections suivantes décrivent les écrans et fonctions de ScanGear (pilote du scanner) et expliquent l'utilisation de ScanGear (pilote du scanner).

- ➔ Onglet Mode de base
- ➔ Onglet Mode avancé
 - Paramètres d'entrée
 - Paramètres de sortie
 - Paramètres d'image
 - Boutons de réglage des couleurs
- ➔ Onglet Mode de numérisation automatique
- ➔ Boîte de dialogue Préférences
 - Onglet Scanner
 - Onglet Aperçu
 - Onglet Numériser
 - Onglet Paramètres de couleur

[Haut de la page](#)↕

Guide d'utilisation avancée

Guide d'utilisation avancée > Numérisation > Numérisation avec le logiciel d'application fourni > Écrans de ScanGear (pilote du scanner) > Onglet Mode de base

ScanGear

Onglet Mode de base

Ce mode vous permet de numériser facilement vos documents en suivant les étapes à l'écran.

Dans cette section, vous trouverez les descriptions des paramètres et fonctions du Mode de base.

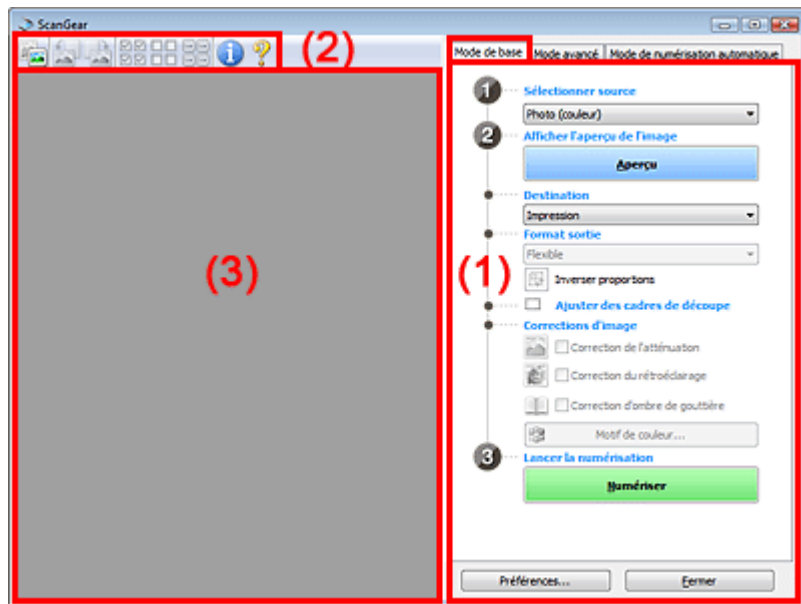

(1) Boutons et paramètres

(2) Barre d'outils

(3) Zone d'aperçu

Remarque

- Les éléments affichés dépendent du type de document et de la façon dont l'écran a été ouvert.

Boutons et paramètres

• Sélectionner source

• Photo (couleur)

Numérisez des photos couleur.

• Magazine (couleur)

Numérisez des magazines couleur.

• Journal (nuances de gris)

Numérisez en noir et blanc du texte et des dessins.

• Document (nuances de gris)

Numérisez des photos et des documents en noir et blanc.

Ce mode permet de créer des images en noir et blanc de haute résolution.

Remarque

- Lorsque vous sélectionnez un type de document, les couleurs sont réglées selon la fonction d'accentuation de la netteté ou du type de document.
- Si vous sélectionnez Magazine (couleur), la fonction Elimination moiré est activée.

• Afficher l'aperçu de l'image

- **Aperçu**

Permet d'effectuer une numérisation d'essai.

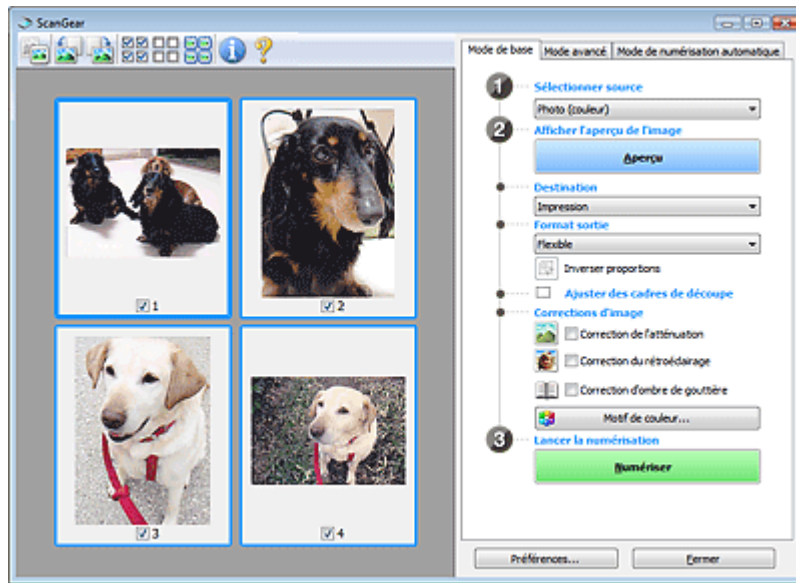

Remarque

- Lors de la première utilisation de la machine, l'étalonnage est automatiquement effectué. Patientez quelques instants jusqu'à ce que l'aperçu de l'image apparaisse.

- **Destination**

Choisissez l'action à effectuer avec l'image numérisée.

- **Impression**

Sélectionnez cette option pour imprimer l'image numérisée.

- **Affichage de l'image**

Sélectionnez cette option pour afficher l'image numérisée sur le moniteur.

- **OCR**

Choisissez cette fonction pour utiliser l'image numérisée avec le logiciel d'OCR.

Le logiciel d'OCR permet de convertir un texte numérisé en données de texte que vous pouvez ensuite modifier dans un outil de traitement de texte ou un autre programme.

- **Format sortie**

Sélectionnez le format de sortie.

Les options de format de sortie varient selon l'élément sélectionné dans Destination.

- **Flexible**

Permet d'ajuster librement les cadres de découpe.

Vue en miniature

Faites glisser la souris sur une miniature pour afficher un cadre de découpe. Quand un cadre de découpe est affiché, seule la partie qu'il contient est numérisée. Lorsque qu'aucun cadre de découpe n'est affiché, chaque cadre est numérisé indépendamment.

Vue de l'image entière

Si aucun cadre de découpe n'apparaît, toute la zone d'aperçu est numérisée. Quand un cadre de découpe est affiché, seule la partie qu'il contient est numérisée.

- **Format papier (L, A4, etc.)**

Sélectionnez le format de sortie. La partie contenue dans le cadre de découpe est numérisée à la taille du format de papier sélectionné. Vous pouvez faire glisser le cadre de découpe pour l'agrandir ou le réduire en conservant les proportions.

- **Taille d'écran (1024 x 768 pixels, etc.)**

Sélectionnez le format de sortie en pixels.

Un cadre de découpe de la taille d'écran sélectionnée apparaît et seule la partie à l'intérieur du

cadre est numérisée. Vous pouvez faire glisser le cadre de découpe pour l'agrandir ou le réduire en conservant les proportions.

- **Ajouter/Supprimer...**

Permet d'ouvrir la boîte de dialogue Ajouter/supprimer le format de sortie dans laquelle vous pouvez spécifier les formats de sortie personnalisés. Vous pouvez sélectionner cette option si Destination est défini sur Impression ou Affichage de l'image.

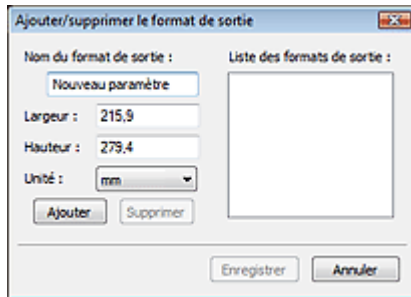

Dans la boîte de dialogue Ajouter/supprimer le format de sortie, vous pouvez spécifier plusieurs formats de sortie et les enregistrer simultanément. Les éléments enregistrés s'affichent dans la liste Format sortie et peuvent être sélectionnés tout comme les éléments prédéfinis.

Ajouter

Pour ajouter un format, saisissez le Nom du format de sortie, la Largeur et la Hauteur, puis cliquez sur Ajouter. Dans Unité, choisissez mm ou pouces si vous sélectionnez Impression dans Destination, mais vous ne pouvez sélectionner pixels que si vous sélectionnez Affichage de l'image dans Destination. Le nom du format ajouté figure dans la Liste des formats de sortie. Cliquez sur Enregistrer pour enregistrer les éléments figurant dans la Liste des formats de sortie.

Supprimer

Pour supprimer un élément, sélectionnez-le dans la Liste des formats de sortie et cliquez sur Supprimer. Cliquez sur Enregistrer pour enregistrer les éléments figurant dans la Liste des formats de sortie.

Important

- Vous ne pouvez pas supprimer des formats de sortie prédéfinis comme A4 et 1024 x 768 pixels.

Remarque

- Vous pouvez enregistrer jusqu'à 10 éléments.
- Un message d'erreur s'affiche lorsque vous saisissez une valeur non comprise dans la plage du paramètre. Saisissez une valeur dans la plage acceptable.

Remarque

- Vous pouvez indiquer si le cadre de découpe est initialement affiché sur un aperçu et la manière dont il est affiché dans l'onglet Aperçu de la boîte de dialogue Préférences. Consultez la section Cadre de découpe sur les images d'aperçu dans « [Onglet Aperçu](#) ».

-  **Inverser proportions**

Ce bouton est disponible si Format sortie est défini sur tout autre paramètre que Flexible. Cliquez sur ce bouton pour faire pivoter le cadre de découpe. Cliquez à nouveau pour lui rendre son orientation d'origine.

- **Ajuster des cadres de découpe**

Vous pouvez ajuster la zone de numérisation à l'intérieur de la zone d'aperçu. Si aucune zone n'a été spécifiée, le document n'est pas numérisé au format de document (Ajustement automatique). Si une zone a été spécifiée, seule la partie se trouvant dans le cadre de découpe est numérisée.

➔ [Ajustement des cadres de découpe](#)



- **Corrections d'image**

- **Correction de l'atténuation**

Permet de corriger et de numériser les photos ternies par le temps ou à dominante de couleur.

- **Correction du rétroéclairage**

Corrige les photos prises en contre-jour.

- **Correction d'ombre de gouttière**

Permet de corriger les ombres qui apparaissent entre les pages lors de la numérisation de livrets ouverts.

Important

- Afin d'utiliser correctement cette fonction, consultez la section Correction d'ombre de gouttière dans « [Paramètres d'image](#) » (onglet Mode avancé).

- **Motif de couleur...**

Permet d'ajuster la couleur globale de l'image. Vous pouvez corriger les couleurs ternies ou à dominante de couleur, etc. afin de reproduire leurs couleurs naturelles dans l'aperçu des modifications de couleurs.

➔ [Ajustement des couleurs à l'aide d'un motif de couleur](#)

- **Lancer la numérisation**

- **Numériser**

La numérisation commence.

Remarque

- Une fois la numérisation lancée, la barre de progression apparaît. Cliquez sur Annuler pour annuler la numérisation.

- **Préférences...**

La boîte de dialogue Préférences s'ouvre et vous pouvez y configurer les paramètres de numérisation/aperçu.

➔ [Boîte de dialogue Préférences](#)

- **Fermer**

Permet de fermer ScanGear (pilote du scanner).

Barre d'outils

- **Barre d'outils**

Vous pouvez ajuster ou faire pivoter les aperçus des images. Les boutons affichés dans la barre d'outils varient selon la vue.

Vue en miniature



Vue de l'image entière



-  **(Miniature)** /  **(Image entière)**

Active la vue dans la zone d'aperçu.

→ Zone d'aperçu

-  **(Pivoter à gauche)**

Fait pivoter l'aperçu de l'image de 90 degrés dans le sens inverse des aiguilles d'une montre.

- Le résultat est pris en compte dans l'image numérisée.
- Lorsque vous affichez de nouveau l'aperçu, l'état d'origine de l'image est rétabli.

-  **(Pivoter à droite)**

Fait pivoter l'aperçu de l'image de 90 degrés dans le sens des aiguilles d'une montre.

- Le résultat est pris en compte dans l'image numérisée.
- Lorsque vous affichez de nouveau l'aperçu, l'état d'origine de l'image est rétabli.

-  **(Ajustement automatique)**

Affiche et ajuste automatiquement le cadre de découpe au format du document affiché dans la zone d'aperçu. La zone de numérisation est réduite chaque fois que vous cliquez sur ce bouton si le cadre de découpe comporte des zones pouvant être découpées.

-  **(Sélectionner tous les cadres)**

Ce bouton est disponible lorsqu'au moins deux cadres de découpe sont affichés.

Coche la case de l'image dans la vue en miniature.

-  **(Désélectionner tous les cadres)**

Ce bouton est disponible lorsqu'au moins deux cadres de découpe sont affichés.

Désélectionne la case de l'image dans la vue en miniature.

-  **(Sélectionner tous les cadres)**

Ce bouton est disponible lorsqu'au moins deux cadres de découpe sont affichés.

Permet de sélectionner l'image dans la vue en miniature. Celle-ci est alors encadrée en bleu.

-  **(Sélectionner tous les cadres de découpe)**

Ce bouton est disponible lorsqu'il y a au minimum deux cadres de découpe.

Tous les cadres de découpe seront affichés en pointillés épais. Les paramètres seront appliqués à tous les cadres de découpe.

-  **(Supprimer cadre de découpe)**

Supprime le cadre de découpe sélectionné.

-  **(Informations)**

Affiche la version de ScanGear (pilote du scanner) et les paramètres de numérisation actuels (type de document, etc.).

-  **(Ouvrir le guide)**

Cette page s'affiche.

Zone d'aperçu

- **Zone d'aperçu**



Endroit où une image test apparaît après avoir cliqué sur Aperçu. Vous pouvez également vérifier le résultat des paramètres (corrections d'image, réglage des couleurs, etc.) définis dans « Boutons et paramètres ».

Lorsque l'icône (Miniature) est affichée dans la barre d'outils

Les miniatures des images découpées au format du document sont affichées. Seules les images dont la case à cocher est activée sont numérisées.



Remarque

- Lorsque plusieurs images sont prévisualisées, différents contours indiquent des états de sélection différents.
 - Cadre mis en évidence (contour bleu épais) : les paramètres affichés s'appliquent.
 - Cadre sélectionné (contour bleu fin) : les paramètres sont appliqués simultanément au cadre mis en évidence et aux cadres sélectionnés. Vous pouvez sélectionner plusieurs images en cliquant sur celles-ci tout en appuyant sur la touche Ctrl.
 - Non sélectionné (pas de contour) : les paramètres ne sont pas appliqués.
- Double-cliquez sur un cadre pour effectuer un zoom avant sur l'image. Cliquez sur les boutons   (Défilement des cadres) au bas de l'écran pour afficher le cadre précédent ou le cadre suivant. Double-cliquez à nouveau sur le cadre pour rétablir son état d'origine (non agrandi).

Lorsque l'icône (Image entière) est affichée dans la barre d'outils

Les éléments sur la vitre sont affichés en tant qu'image unique. Toutes les parties incluses dans les cadres de découpe sont numérisées.



Remarque

- Vous pouvez spécifier la zone de numérisation (cadre de découpe) sur l'image affichée. Dans la vue en miniature, vous ne pouvez créer qu'un cadre de découpe par image. Dans la vue de l'image

entière, vous pouvez créer plusieurs cadres de découpe.

➔ [Ajustement des cadres de découpe](#)

Rubrique connexe

▶ [Numérisation en Mode de base](#)

[Haut de la page](#) ↕

Guide d'utilisation avancée

Guide d'utilisation avancée > Numérisation > Numérisation avec le logiciel d'application fourni > Écrans de ScanGear (pilote du scanner) > Onglet Mode avancé



Onglet Mode avancé

Ce mode vous permet de définir des paramètres avancés, tels que le mode couleur, la résolution, la luminosité de l'image et la tonalité des couleurs.

Dans cette section, vous trouverez les descriptions des paramètres et fonctions du Mode avancé.

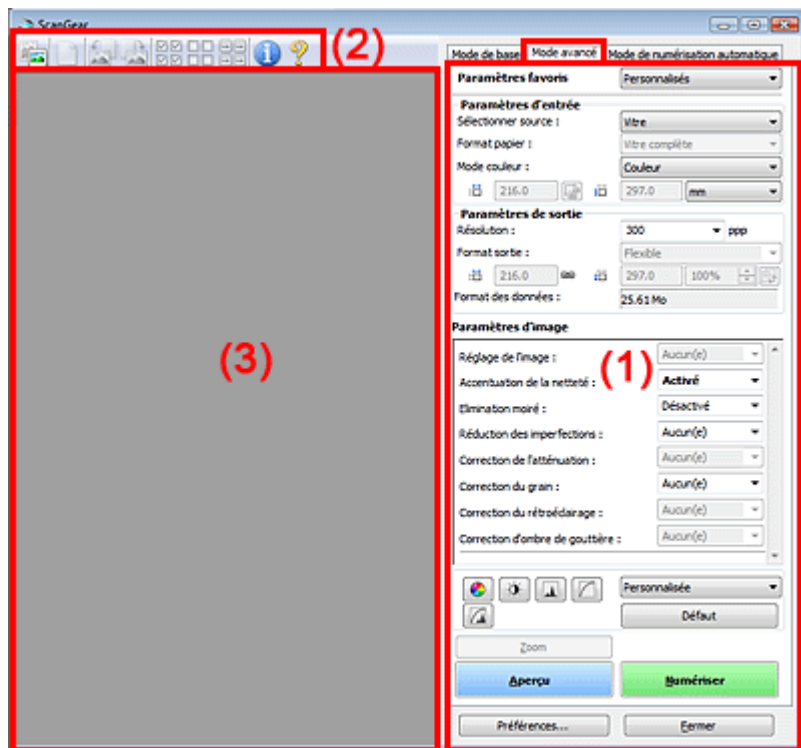

- (1) Boutons et paramètres
- (2) Barre d'outils
- (3) Zone d'aperçu

Remarque

- Les éléments affichés dépendent du type de document et de la façon dont l'écran a été ouvert.

Boutons et paramètres

• Paramètres favoris

Vous pouvez nommer et enregistrer un ensemble de paramètres (paramètres d'entrée, paramètres de sortie, paramètres d'image et boutons de réglage des couleurs) dans l'onglet Mode avancé et le charger si nécessaire. Il est conseillé d'enregistrer un groupe de paramètres si vous souhaitez l'utiliser souvent. Vous pouvez également utiliser ces paramètres pour charger à nouveau les paramètres par défaut.

Sélectionnez Ajouter/Supprimer... dans le menu déroulant et la boîte de dialogue Ajouter/supprimer des paramètres favoris s'ouvre.

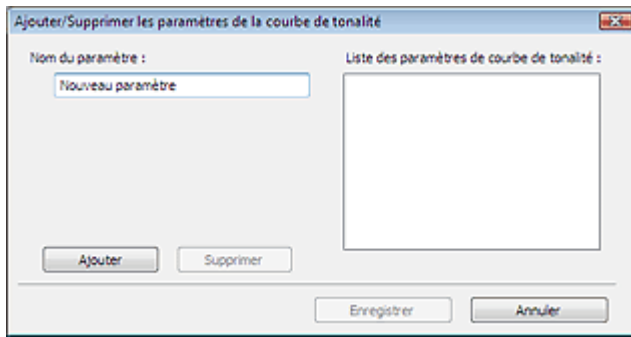

Saisissez le Nom du paramètre, puis cliquez sur Ajouter. Le nom s'affiche dans la Liste des paramètres favoris.

Lorsque vous cliquez sur Enregistrer, l'élément apparaît dans la liste Paramètres favoris et peut être sélectionné tout comme les autres paramètres prédéfinis.

Pour supprimer un élément, sélectionnez-le dans la Liste des paramètres favoris et cliquez sur Supprimer. Cliquez sur Enregistrer pour enregistrer les paramètres affichés dans la Liste des paramètres favoris.

Remarque

- Vous pouvez définir Ajouter/Supprimer... dans Paramètres favoris après avoir eu un aperçu.
- Vous pouvez enregistrer jusqu'à 10 éléments.

● Paramètres d'entrée

Spécifiez les paramètres d'entrée tel que le type de document et la taille.

➔ Paramètres d'entrée

● Paramètres de sortie

Spécifiez les paramètres de sortie tels que la résolution et la taille.

➔ Paramètres de sortie

● Paramètres d'image

Activez/désactivez les différentes fonctions de correction des images.

➔ Paramètres d'image

● Boutons de réglage des couleurs

Ces boutons vous permettent d'apporter des corrections précises à la luminosité et aux tonalités de l'image. Vous pouvez régler la luminosité ou le contraste global de l'image, ainsi que les valeurs des zones de lumière et d'ombre (histogramme) ou l'équilibre (courbe de tonalité).

➔ Boutons de réglage des couleurs

● Zoom

Permet d'effectuer un zoom avant sur une image ou sur la partie située dans le cadre de découpe.

Une fois le zoom avant effectué sur l'image, le bouton Zoom devient Annuler. Cliquez sur le bouton Annuler pour ramener l'affichage à son état non agrandi.

Vue en miniature

Permet d'effectuer un zoom avant sur l'image sélectionnée. Cliquez sur les boutons  (Défilement des cadres) au bas de l'écran pour afficher le cadre précédent ou le cadre suivant.

Remarque

- Vous pouvez également effectuer un zoom avant sur une image en double-cliquant sur son cadre. Double-cliquez à nouveau sur le cadre pour rétablir son état d'origine (non agrandi).

Vue de l'image entière

Numérise à nouveau en haute résolution la partie située dans le cadre de découpe.

Remarque

- Le bouton Zoom permet de renumériser l'image et d'afficher son aperçu en haute résolution.
- Le bouton  (Agrandir/Réduire) dans la barre d'outils effectue un zoom avant rapide dans

l'aperçu de l'image. Cependant, la résolution de l'image affichée est faible.

- **Aperçu**

Permet d'effectuer une numérisation d'essai.

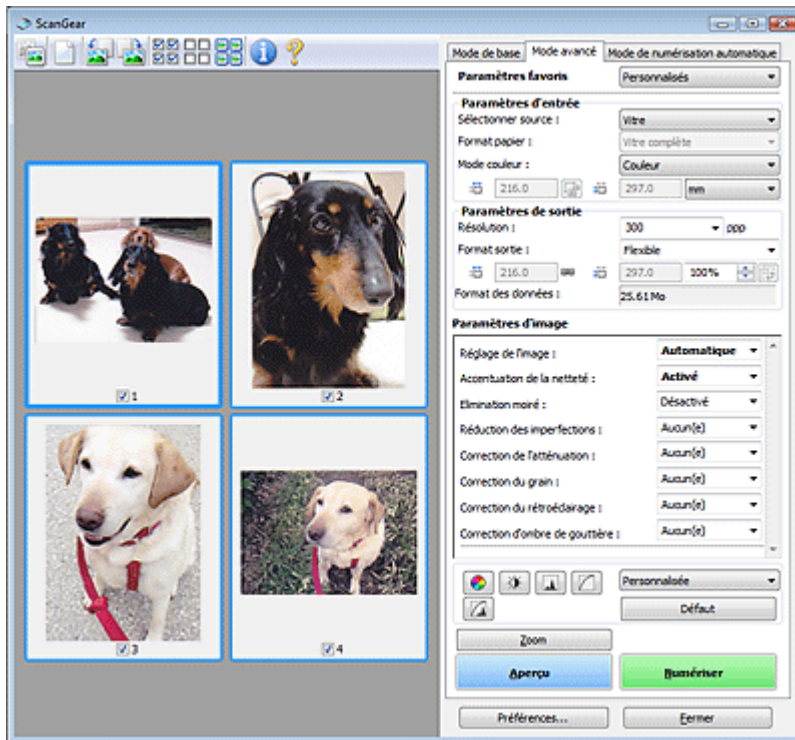

- **Numériser**

Permet de démarrer la numérisation.

Remarque

- Une fois la numérisation lancée, la barre de progression apparaît. Cliquez sur Annuler pour annuler la numérisation.
- Une fois la numérisation terminée, une boîte de dialogue vous invitant à choisir l'action suivante peut s'afficher. Suivez les instructions de l'invite. Pour plus d'informations, consultez la section État de la boîte de dialogue ScanGear après numérisation dans « [Onglet Numériser](#) » (boîte de dialogue Préférences).
- Le traitement de l'image peut prendre du temps si la taille globale des images à numériser est supérieure à une certaine taille. Si tel est le cas, un message d'avertissement s'affiche. Il est généralement conseillé de réduire la taille globale. Pour continuer, effectuez la numérisation dans la vue de l'image entière.

- **Préférences...**

La boîte de dialogue Préférences s'ouvre et vous pouvez y configurer les paramètres de numérisation/aperçu.

➔ [Boîte de dialogue Préférences](#)

- **Fermer**

Permet de fermer ScanGear (pilote du scanner).

Barre d'outils

- **Barre d'outils**









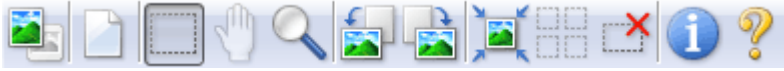



Vous pouvez ajuster ou faire pivoter les aperçus des images. Les boutons affichés dans la barre d'outils varient selon la vue.



Vue en miniature



Vue de l'image entière



- 
(Miniature)/ (Image entière)
 Active la vue dans la zone d'aperçu.
 → Zone d'aperçu
- 
(Effacer)
 Cliquez sur ce bouton pour supprimer l'image d'aperçu.
 Ce bouton réinitialise également les paramètres de barre d'outils et de tonalité.
- 
(Découper)
 Permet de spécifier la zone de numérisation en faisant glisser la souris.
- 
(Déplacer l'image)
 Si l'image agrandie ne tient pas dans la zone d'aperçu, cliquez sur ce bouton et faites glisser l'image sur l'écran jusqu'à ce que la partie voulue apparaisse. Vous pouvez également déplacer l'image à l'aide des barres de défilement.
- 
(Agrandir/Réduire)
 Cliquez sur ce bouton puis sur l'image pour l'agrandir (zoom avant). Cliquez avec le bouton droit sur l'image à réduire (zoom arrière).
- 
(Pivoter à gauche)
 Fait pivoter l'aperçu de l'image de 90 degrés dans le sens inverse des aiguilles d'une montre.
 - Le résultat est pris en compte dans l'image numérisée.
 - Lorsque vous affichez de nouveau l'aperçu, l'état d'origine de l'image est rétabli.
- 
(Pivoter à droite)
 Fait pivoter l'aperçu de l'image de 90 degrés dans le sens des aiguilles d'une montre.
 - Le résultat est pris en compte dans l'image numérisée.
 - Lorsque vous affichez de nouveau l'aperçu, l'état d'origine de l'image est rétabli.
- 
(Ajustement automatique)
 Affiche et ajuste automatiquement le cadre de découpe au format du document affiché dans la zone d'aperçu. La zone de numérisation est réduite chaque fois que vous cliquez sur ce bouton si le cadre de découpe comporte des zones pouvant être découpées.
- 
(Sélectionner tous les cadres)
 Ce bouton est disponible lorsqu'au moins deux cadres de découpe sont affichés.
 Coche la case de l'image dans la vue en miniature.
- 
(Désélectionner tous les cadres)
 Ce bouton est disponible lorsqu'au moins deux cadres de découpe sont affichés.
 Désélectionne la case de l'image dans la vue en miniature.
- 
(Sélectionner tous les cadres)
 Ce bouton est disponible lorsqu'au moins deux cadres de découpe sont affichés.
 Permet de sélectionner l'image dans la vue en miniature. Celle-ci est alors encadrée en bleu.
- 
(Sélectionner tous les cadres de découpe)
 Ce bouton est disponible lorsqu'il y a au minimum deux cadres de découpe.
 Tous les cadres de découpe seront affichés en pointillés épais. Les paramètres seront appliqués à tous les cadres de découpe.

- 
(Supprimer cadre de découpe)
 Supprime le cadre de découpe sélectionné.
- 
(Informations)
 Affiche la version de ScanGear (pilote du scanner) et les paramètres de numérisation actuels (type de document, etc.).
- 
(Ouvrir le guide)
 Cette page s'affiche.

Zone d'aperçu

- Zone d'aperçu**

Endroit où une image test apparaît après avoir cliqué sur Aperçu. Vous pouvez également vérifier le résultat des paramètres (corrections d'image, réglage des couleurs, etc.) définis dans « [Boutons et paramètres](#) ».

Lorsque l'icône (Miniature) est affichée dans la barre d'outils

Les miniatures des images découpées au format du document sont affichées. Seules les images dont la case à cocher est activée sont numérisées.



Remarque

- Lorsque plusieurs images sont prévisualisées, différents contours indiquent des états de sélection différents.
 - Cadre mis en évidence (contour bleu épais) : les paramètres affichés s'appliquent.
 - Cadre sélectionné (contour bleu fin) : les paramètres sont appliqués simultanément au cadre mis en évidence et aux cadres sélectionnés. Vous pouvez sélectionner plusieurs images en cliquant sur celles-ci tout en appuyant sur la touche Ctrl.
 - Non sélectionné (pas de contour) : les paramètres ne sont pas appliqués.

Lorsque l'icône (Image entière) est affichée dans la barre d'outils

Les éléments sur la vitre sont affichés en tant qu'image unique. Toutes les parties incluses dans les cadres de découpe sont numérisées.



Remarque

- Vous pouvez spécifier la zone de numérisation (cadre de découpe) sur l'image affichée. Dans la vue en miniature, vous ne pouvez créer qu'un cadre de découpe par image. Dans la vue de l'image entière, vous pouvez créer plusieurs cadres de découpe.
➔ [Ajustement des cadres de découpe](#)

Rubrique connexe

- ▶ [Numérisation en Mode avancé](#)

[Haut de la page](#) ↕

Guide d'utilisation avancée

Guide d'utilisation avancée > Numérisation > Numérisation avec le logiciel d'application fourni > Écrans de ScanGear (pilote du scanner) > Paramètres d'entrée



Paramètres d'entrée

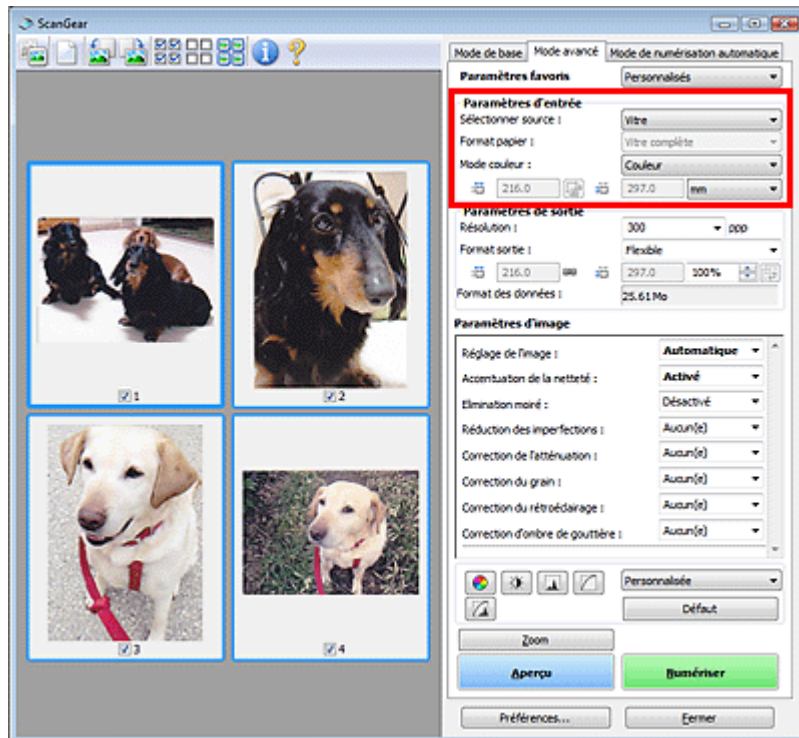

Paramètres d'entrée permet de définir les éléments suivants :

- **Sélectionner source**

Le type du document à numériser s'affiche dans cette zone.

- **Format papier**



Sélectionnez le format du document à numériser. Ce paramètre est disponible uniquement dans la vue de l'image du film entier.

Lorsque vous sélectionnez un format, la zone d'aperçu change.

Important

- Certaines applications sont limitées par rapport à la quantité de données numérisées qu'elles peuvent recevoir. ScanGear (pilote du scanner) peut numériser des données d'une taille équivalente à :
 - 21 000 x 30 000 pixels au maximum
- Si vous modifiez le paramètre Format papier après l'affichage de l'aperçu, l'aperçu est supprimé.

Remarque

- Si vous ne savez pas quelle taille sélectionner pour Format papier, définissez le paramètre Format papier sur Vitre complète, puis mesurez la taille du document et saisissez les valeurs dans  (Largeur) et  (Hauteur).

- **Mode couleur**

Sélectionnez le mode de numérisation du document.

- **Couleur**

Sélectionnez ce mode pour numériser des documents couleur ou pour créer des images couleur. Ce mode permet d'obtenir l'image avec 256 niveaux (8 bits) pour R(ouge), V(ert) et B(leu).

- **Niveaux de gris**

Sélectionnez ce mode pour numériser des photographies noir et blanc ou pour créer des images en noir et blanc. Ce mode permet d'obtenir l'image avec 256 niveaux (8 bits) en noir et blanc.

- **Noir et blanc**



Sélectionnez ce mode pour numériser des photos et documents en noir et blanc. Ce mode permet d'obtenir l'image en noir et blanc. À des niveaux précis (niveau de seuil), le contraste de l'image est divisé en noir et blanc, et affiché en deux couleurs. Vous pouvez définir le niveau de



seuil avec le bouton  (Seuil).

- **Format d'entrée**

Dans la vue en miniature, le format des documents découpés est affiché après l'aperçu.

Dans la vue de l'image entière, le Format papier est affiché avant l'aperçu et le format du cadre de découpe (zone de numérisation) est affichée après.

Vous pouvez ajuster le cadre de découpe en saisissant des valeurs dans  (Largeur) et  (Hauteur).

Cliquez sur  (Conserver proportions) et sélectionnez  (Verrouillé) pour conserver les proportions lorsque vous spécifiez la taille du cadre de découpe.

Important

- Les réglages des paramètres d'entrée sont disponibles uniquement si Format sortie est défini sur Flexible dans Paramètres de sortie. Si vous choisissez un format autre que Flexible, un cadre de découpe apparaît ; sa dimension est calculée en fonction des paramètres indiqués dans Format sortie et Résolution, et ses proportions sont fixes.

Remarque

- Les valeurs que vous saisissez seront comprises dans les formats de documents sélectionnés. Le format minimal est de 96 x 96 pixels si la Résolution est définie sur 600 ppp à l'échelle 100 %.
- En cas d'ajustement automatique dans la vue de l'image entière, les proportions sont conservées car le format est prioritaire sur les autres paramètres.
- Consultez la section « [Ajustement des cadres de découpe](#) » pour plus d'informations sur les cadres de découpe.

[Haut de la page](#)[↕]

Guide d'utilisation avancée

Guide d'utilisation avancée > Numérisation > Numérisation avec le logiciel d'application fourni > Écrans de ScanGear (pilote du scanner) > Paramètres de sortie



Paramètres de sortie

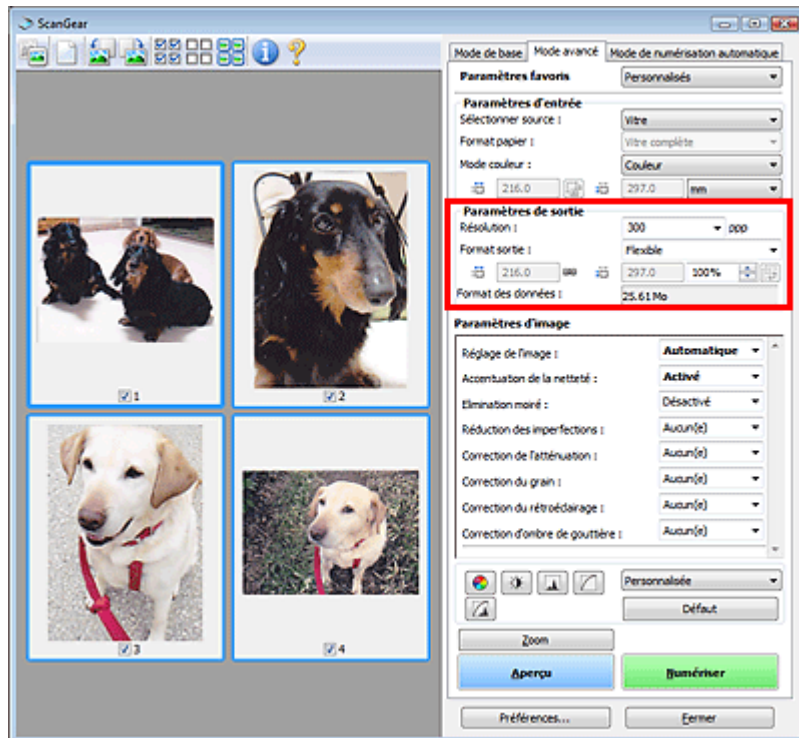

Paramètres de sortie permet de définir les éléments suivants :

- **Résolution**

Sélectionnez la résolution de la numérisation.

Plus la résolution (valeur) choisie est élevée, plus l'image est précise.

Choisissez une résolution via les options affichées en cliquant sur le bouton. Vous pouvez également saisir une valeur comprise entre 25 et 19 200 ppp (par incrément de 1 ppp).

➔ **Résolution**

- **Format sortie**

Sélectionnez le format de sortie.

Sélectionnez Flexible pour définir un format personnalisé ou sélectionnez un format d'impression ou d'affichage. Sélectionnez Ajouter/Supprimer... pour définir le format personnalisé et l'enregistrer comme nouvelle option de format de sortie.

- **Flexible**

Vous pouvez indiquer la résolution et l'échelle, et ajuster le cadre de découpe.



Vue en miniature

Faites glisser la souris sur une miniature pour afficher un cadre de découpe. Quand un cadre de découpe est affiché, seule la partie qu'il contient est numérisée. Lorsque qu'aucun cadre de découpe n'est affiché, chaque cadre est numérisé indépendamment.

Vue de l'image entière

Si aucun cadre de découpe n'apparaît, toute la zone d'aperçu est numérisée. Quand un cadre de découpe est affiché, seule la partie qu'il contient est numérisée.

 **Remarque**

- Pour agrandir/réduire l'image numérisée, entrez des valeurs dans les champs  (Largeur) et  (Hauteur) dans Paramètres de sortie ou spécifiez une valeur (par incréments de 1 %) dans %. La valeur maximale disponible pour % dépend de la Résolution. Le pourcentage % peut être défini jusqu'à 19 200 ppp (résolution maximale disponible).

● Format papier (L, etc.) & Taille d'écran (1024 x 768 pixels, etc.)

Vous ne pouvez pas spécifier la largeur, la hauteur et l'échelle. L'aperçu de l'image est découpé conformément au format de sortie et à la résolution sélectionnés. La partie contenue dans le cadre de découpe est numérisée à la taille du format de papier/de l'écran sélectionné. Vous pouvez faire glisser le cadre de découpe pour l'agrandir/le réduire ou le déplacer en conservant les proportions.

● Ajouter/Supprimer...

Permet d'ouvrir la boîte de dialogue Ajouter/supprimer le format de sortie dans laquelle vous pouvez spécifier les formats de sortie personnalisés.

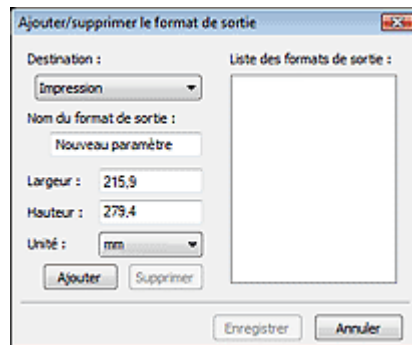

Dans la boîte de dialogue Ajouter/supprimer le format de sortie, vous pouvez spécifier plusieurs formats de sortie et les enregistrer simultanément. Les éléments enregistrés s'affichent dans la liste Format sortie et peuvent être sélectionnés tout comme les éléments prédéfinis.

Ajouter

Pour ajouter un format, sélectionnez Impression ou Affichage de l'image dans Destination, puis entrez le Nom du format de sortie, la Largeur et la Hauteur, et cliquez sur Ajouter. Le nom du format ajouté figure dans la Liste des formats de sortie.

Cliquez sur Enregistrer pour enregistrer les éléments figurant dans la Liste des formats de sortie.

Supprimer

Pour supprimer un élément, sélectionnez-le dans la Liste des formats de sortie et cliquez sur Supprimer. Cliquez sur Enregistrer pour enregistrer les éléments figurant dans la Liste des formats de sortie.



Important

- Vous ne pouvez pas supprimer des formats de sortie prédéfinis comme A4 et 1024 x 768 pixels.



Remarque

- Vous pouvez enregistrer jusqu'à 10 éléments pour chaque destination.
- Un message d'erreur s'affiche lorsque vous saisissez une valeur non comprise dans la plage du paramètre. Saisissez une valeur comprise dans la plage affichée dans le message.
- Le paramètre Unité varie en fonction de Destination. Pour Impression, sélectionnez mm ou pouces. Pour Affichage de l'image, l'unité utilisée est pixels.



Remarque

- Consultez la section « [Ajustement des cadres de découpe](#) » pour plus d'informations sur les cadres de découpe.
- Vous pouvez indiquer si le cadre de découpe est initialement affiché sur un aperçu et la manière dont il est affiché dans l'onglet Aperçu de la boîte de dialogue Préférences. Consultez la section Cadre de découpe sur les images d'aperçu dans « [Onglet Aperçu](#) ».

-  **(Commuter les proportions)**

Ce bouton est disponible si Format sortie est défini sur tout autre paramètre que Flexible.

Cliquez sur ce bouton pour faire pivoter le cadre de découpe. Cliquez à nouveau pour lui rendre son orientation d'origine.

- **Taille des données**

Un fichier d'image est créé lorsque l'écran d'aperçu est numérisé. Sa taille s'affiche lorsqu'il est enregistré au format BMP.

Remarque

- Si le fichier dépasse une certaine taille, la valeur s'affiche en rouge. Si tel est le cas, un message d'avertissement s'affiche lorsque vous cliquez sur Numériser. Il est recommandé de régler ces paramètres afin de réduire le Format des données. Pour continuer, effectuez la numérisation dans la vue de l'image entière.

[Haut de la page](#)↕

Guide d'utilisation avancée

Guide d'utilisation avancée > Numérisation > Numérisation avec le logiciel d'application fourni > Écrans de ScanGear (pilote du scanner) > Paramètres d'image

ScanGear

Paramètres d'image

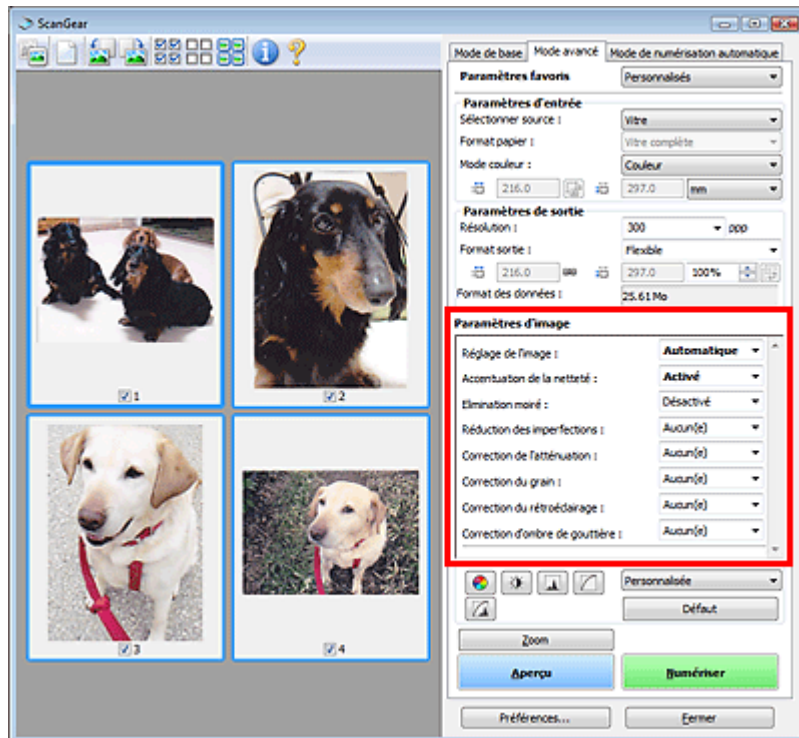

Important

- N'appliquez pas ces fonctions aux images sans moiré, imperfections ou couleurs ternies. Le ton de couleurs peut être affecté.
- Les résultats de la correction d'image peut différer de l'image de l'aperçu.

Remarque

- Les paramètres qu'il est possible de sélectionner dépendent des paramètres du mode couleur.
- La numérisation peut prendre plus de temps lorsque vous utilisez l'option Paramètres d'image.

Paramètres d'image permet de définir les éléments suivants :

● Réglage de l'image

Si le réglage de l'image est défini, la luminosité dans la zone spécifiée de l'image est optimisée. Les images peuvent être réglées selon le type de document détecté automatiquement ou le type de document spécifié. Le résultat du réglage se reflète sur toute l'image. La valeur de ce paramètre est Automatique par défaut.

● Aucun(e)

Le réglage de l'image ne sera pas appliqué.

● Automatique

Permet d'appliquer la fonction de réglage de l'image en détectant automatiquement le type de document. Il est généralement recommandé de sélectionner ce paramètre.

● Photo

Sélectionnez cette valeur pour appliquer la fonction de réglage de l'image aux photos.

● Magazine

Sélectionnez cette valeur pour appliquer la fonction de réglage de l'image aux magazines.

- **Journal**

Sélectionnez cette valeur pour appliquer la fonction de réglage de l'image aux journaux.

- **Document**

Sélectionnez cette valeur pour appliquer la fonction de réglage de l'image aux documents texte.

Important

- Vous pouvez définir le paramètre Réglage de l'image après l'aperçu.
- Vous pouvez définir ce paramètre lorsque Recommandés est sélectionné dans l'onglet Paramètres de couleur de la boîte de dialogue Préférences.

Remarque

- Si l'image n'est pas correctement réglée avec Automatique, spécifiez le type du document.
- La tonalité des couleurs peut varier par rapport à l'image source en raison de la fonction Réglage de l'image. Dans ce cas, définissez Réglage de l'image sur Aucun(e).

- **Accentuation de la netteté**

Lorsque ce paramètre est défini sur Activé, le contour des sujets est amélioré pour augmenter la netteté de l'image. Ce paramètre est défini sur Activé par défaut.

- **Elimination moiré**

Les images et les photographies imprimées sont affichées sous la forme d'un ensemble de petits points. Le « moiré » est un phénomène qui produit un dégradé non uniforme ou un motif rayé lors de la numérisation de photos ou d'images imprimées avec des petits points. La fonction Elimination moiré permet de réduire cet effet de moiré. Ce paramètre est défini sur Désactivé par défaut.

Remarque

- Même si Elimination moiré est défini sur Activé, un effet de moiré risque de subsister si l'option Accentuation de la netteté est également définie sur Activé. Dans ce cas, définissez l'option Accentuation de la netteté sur Désactivé.
- Si vous sélectionnez l'option Magazine (couleur) dans Sélectionner source dans l'onglet Mode de base, cela a le même effet que lorsque l'option Elimination moiré est définie sur Activé dans l'onglet Mode avancé.

- **Réduction des imperfections**

Les photographies numérisées peuvent contenir des points blancs dus à des imperfections. Cette fonction permet de réduire ces défauts. Ce paramètre est défini sur Aucun(e) par défaut.

- **Aucun(e)**

La poussière et les rayures ne seront pas réduites.

- **Faible**

Sélectionnez cette option pour réduire la présence de petites poussières et rayures. Des traces les plus importantes peuvent subsister.

- **Moyenne**

Il est généralement recommandé de sélectionner ce paramètre.

- **Elevé**

Sélectionnez cette option pour réduire la présence de poussières et rayures importantes. Cependant, des traces du processus de réduction peuvent subsister et des parties détaillées de l'image risquent d'être supprimées.

Important

- Cette fonction peut ne pas être efficace pour certains types de photos.

Remarque

- Il est recommandé de sélectionner Aucun(e) lorsque vous numérisez des supports imprimés.

- **Correction de l'atténuation**

Utilisez cette fonction pour corriger les photos ternies par le temps ou qui ont une dominante de couleur. Une dominante de couleur est un phénomène par lequel une couleur spécifique affecte toute l'image à cause du temps ou de couleurs ambiantes vives. Ce paramètre est défini sur Aucun(e) par défaut.

- **Aucun(e)**

La correction du ternissement ne sera pas appliquée.

- **Faible**

Sélectionnez cette option pour corriger un ternissement et une dominante de couleur faibles.

- **Moyenne**

Il est généralement recommandé de sélectionner ce paramètre.

- **Elevé**

Sélectionnez cette option pour corriger un ternissement et une dominante de couleur importants. Ce paramètre peut affecter la tonalité de l'image.

Important

- Vous pouvez configurer le paramètre Correction de l'atténuation après l'aperçu.
- Vous pouvez définir ce paramètre lorsque Recommandés est sélectionné dans l'onglet Paramètres de couleur de la boîte de dialogue Préférences.
- La correction du ternissement peut ne pas être efficace si la zone numérisée est trop petite.

- **Correction du grain**

Utilisez cette fonction pour réduire l'aspect granuleux (rugosité) des photos réalisées à l'aide d'un film à haute sensibilité. Ce paramètre est défini sur Aucun(e) par défaut.

- **Aucun(e)**

L'aspect granuleux ne sera pas réduit.

- **Faible**

Sélectionnez cette option lorsque la photo est légèrement granuleuse.

- **Moyenne**

Il est généralement recommandé de sélectionner ce paramètre.

- **Elevé**

Sélectionnez cette option lorsque la photo est très granuleuse. Les dégradés et la netteté de l'image peuvent être affectés.

Important

- La Correction du grain peut ne pas être efficace si la zone numérisée est trop petite.

- **Correction du rétroéclairage**

Utilisez cette fonction pour corriger les photos prises en contre-jour.

Lorsque vous modifiez le paramètre Correction du rétroéclairage, le résultat sera reflété dans l'aperçu de l'image. Ce paramètre est défini sur Aucun(e) par défaut.

- **Aucun(e)**

La Correction du rétroéclairage ne sera pas appliquée.

- **Faible**

Sélectionnez ce paramètre pour corriger les photos légèrement en contre-jour. Cela n'affectera pas le contraste de l'image.

- **Moyenne**

Il est généralement recommandé de sélectionner ce paramètre.

- **Elevé**

Sélectionnez ce paramètre pour corriger les photos avec un contre-jour important. Ce paramètre peut affecter le contraste de l'image.

Important

- Vous pouvez configurer le paramètre Correction du rétroéclairage après l'aperçu.
- Vous pouvez définir ce paramètre lorsque Recommandés est sélectionné dans l'onglet Paramètres de couleur de la boîte de dialogue Préférences.
- La Correction du rétroéclairage peut ne pas être efficace si la zone numérisée est trop petite.

Remarque

- Des défauts peuvent apparaître lorsque le paramètre Correction du rétroéclairage est appliqué. Vous pouvez les réduire en appliquant la fonction Correction du grain et en définissant la fonction Accentuation de la netteté sur Désactivé.

• Correction d'ombre de gouttière

Utilisez cette fonction pour corriger les ombres qui apparaissent entre les pages lors de la numérisation de brochures.

Lorsque vous définissez l'option Correction d'ombre de gouttière dans l'aperçu de l'image, le résultat est répercuté. Affichez un aperçu des effets avant la numérisation, les résultats pouvant varier en fonction du type de document et des pressions effectuées.

Le texte/ligne effacé ou flou dû à des pages courbées n'est pas corrigé. Ce paramètre est défini sur Aucun(e) par défaut.

• **Aucun(e)**

L'ombre de gouttière ne sera pas corrigée.

• **Faible**

Sélectionnez cette option lorsque l'effet est trop élevé avec le réglage Moyenne.

• **Moyenne**

Il est généralement recommandé de sélectionner ce paramètre.

• **Elevé**

Sélectionnez cette option lorsque l'effet est trop faible avec le réglage Moyenne.

Important

- Ne placez pas d'éléments d'un poids supérieur à 2 kg sur la vitre. N'exercez pas de pression supérieure à 2 kg sur le document. Si vous appuyez trop lourdement, le scanner peut ne pas fonctionner correctement et vous risquez de casser la vitre.
- Alignez le document avec les bords de la vitre. Dans le cas contraire, l'ombre ne sera pas corrigée correctement.



- Les ombres peuvent ne pas être corrigées correctement en fonction du document. Si l'arrière-plan de la page n'est pas blanc, des ombres peuvent ne pas être détectées correctement ou ne pas être détectées du tout.
- Lors de la numérisation, appuyez sur la reliure en exerçant la même pression que pour la réalisation de l'aperçu de la numérisation. Si la reliure n'est pas à plat, l'ombre ne sera pas corrigée correctement.



- Le positionnement du document dépend du modèle du scanner et du document à numériser.

Remarque

- Couvrez le document d'un tissu sombre si des points blancs, des stries ou des motifs colorés apparaissent dans le résultat final de la numérisation à cause de la lumière environnante qui filtre entre le document et la vitre d'exposition.
- Si l'ombre n'est pas corrigée correctement, ajustez le cadre de découpe sur l'image d'aperçu.
➔ [Ajustement des cadres de découpe](#)

[Haut de la page](#) ↕

Guide d'utilisation avancée

Guide d'utilisation avancée > Numérisation > Numérisation avec le logiciel d'application fourni > Écrans de ScanGear (pilote du scanner) > Boutons de réglage des couleurs



Boutons de réglage des couleurs

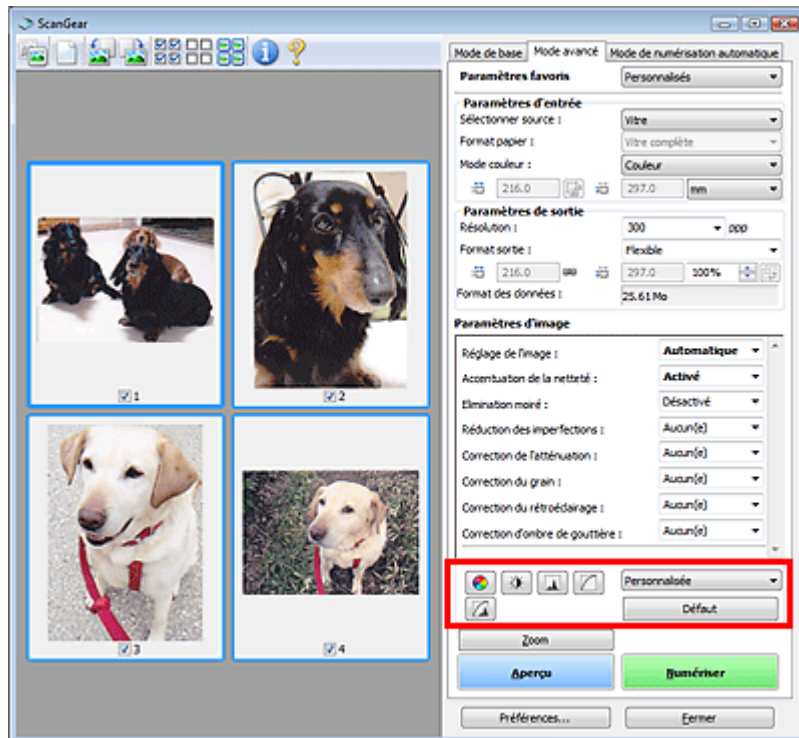

Les boutons de réglage des couleurs vous permettent de procéder à des corrections précises de la luminosité et des tonalités. Vous pouvez régler la luminosité ou le contraste global de l'image, ainsi que les valeurs des zones de lumière et d'ombre (histogramme) ou l'équilibre (courbe de tonalité).

Important

- Les boutons de réglage des couleurs ne sont pas disponibles si vous sélectionnez Correspondance des couleurs dans l'onglet Paramètres de couleur de la boîte de dialogue Préférences.

Remarque

- Les paramètres qu'il est possible de sélectionner dépendent des paramètres du mode couleur.
- Lorsque vous ajustez l'image grâce aux boutons de réglage des couleurs, les résultats seront reflétés dans l'image d'aperçu.

Cliquez sur le bouton de réglage des couleurs pour définir les éléments suivants :

-  **(Saturation/Équilibre des couleurs)**

Ajustez l'éclat et le ton de l'image. Cette fonction permet d'éclaircir les couleurs qui ont été ternies par le temps ou à dominante de couleur. Une dominante de couleur est un phénomène par lequel une couleur spécifique affecte toute l'image à cause du temps ou de couleurs ambiantes vives.

➔ Ajustement de la saturation et de l'équilibre des couleurs

-  **(Luminosité/Contraste)**

Ajustez la luminosité et le contraste de l'image. Si l'image est trop sombre ou trop claire, ou si la qualité d'image est terne à cause d'un manque de contraste, vous pouvez régler les niveaux de luminosité et de contraste.

➔ Ajustement de la luminosité et du contraste

-  **(Histogramme)**

Un histogramme vous permet de visualiser la concentration de données à chaque niveau de luminosité d'une image. Vous pouvez spécifier le niveau le plus sombre (zone d'ombre) ou le plus clair (zone de lumière) d'une image, couper les niveaux et étendre la tonalité intermédiaire de l'image.

➔ [Ajustement de l'histogramme](#)

-  **(Paramètres de courbe de tonalité)**

Ajustez la luminosité d'une image en modifiant le graphique (courbe de tonalité) qui indique l'équilibre entre l'entrée et la sortie des tonalités. Vous pouvez régler avec précision la luminosité d'une zone spécifique.

➔ [Ajustement de la courbe de tonalité](#)

-  **(Contrôle final)**

Procédez à une vérification finale des réglages de couleur. La courbe de tonalité synthétisée finale et l'histogramme provenant du traitement d'image s'affichent. Aucun réglage n'est requis dans cet écran.

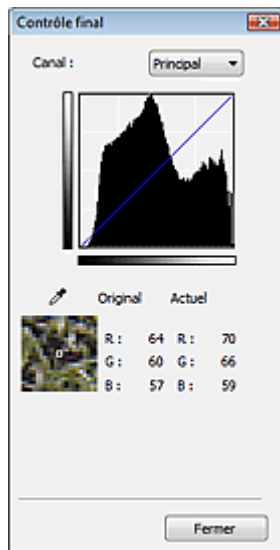

- Pour une image couleur, sélectionnez une couleur pour régler le Rouge, le Vert ou le Bleu dans Canal ou sélectionnez Principal pour sélectionner les trois couleurs en même temps.
- Si vous placez le curseur sur l'aperçu de l'image, la portion est agrandie et ses valeurs RVB avant et après le réglage s'affichent (seulement la valeur L si Mode couleur est défini sur Niveaux de gris).

-  **(Seuil)**

Définissez la limite (seuil) qui sépare le blanc et le noir. En réglant le niveau de seuil, vous pouvez améliorer la netteté du texte d'un document ou réduire la transparence dans les journaux.

➔ [Paramétrage du seuil](#)

- **Personnalisée**

Vous pouvez nommer et enregistrer un ensemble de paramètres de courbe de tonalité et de seuil créés à l'aide des boutons de réglage des couleurs.

Sélectionnez Ajouter/Supprimer... dans le menu déroulant. Lorsque Mode couleur est défini sur un paramètre autre que Noir et blanc, la boîte de dialogue Ajouter/supprimer les paramètres de la courbe de tonalité s'ouvre. Lorsque Mode couleur est défini sur Noir et blanc, la boîte de dialogue Ajouter/supprimer des paramètres de seuil s'ouvre.

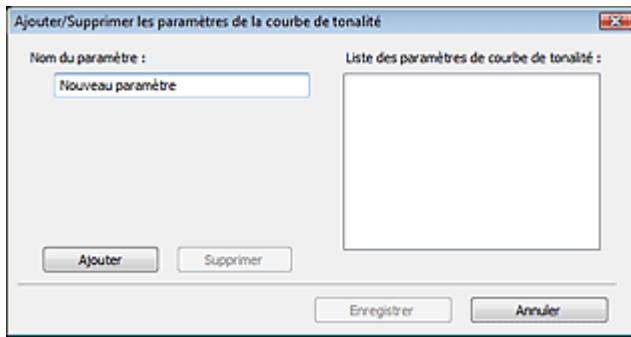

Saisissez le Nom du paramètre, puis cliquez sur Ajouter. Le nom s'affiche dans Liste des paramètres de courbe de tonalité ou Liste des paramètres de seuil.

Cliquez sur Enregistrer.

Vous pouvez également charger les paramètres de courbe de tonalité et de seuil et les appliquer à l'aperçu de l'image. Pour charger les paramètres, sélectionnez l'élément enregistré dans le menu déroulant.

Pour supprimer un élément, sélectionnez-le dans Liste des paramètres de courbe de tonalité ou Liste des paramètres de seuil et cliquez sur Supprimer. Cliquez sur Enregistrer pour enregistrer les paramètres affichés dans la Liste des paramètres de courbe de tonalité ou la Liste des paramètres de seuil.

Remarque

- Enregistrez jusqu'à 20 éléments.

• Défaut

Réinitialisez tous les réglages (saturation/équilibre des couleurs, luminosité/contraste, histogramme et courbe de tonalités).

[Haut de la page](#)[⤴]

Guide d'utilisation avancée

Guide d'utilisation avancée > Numérisation > Numérisation avec le logiciel d'application fourni > Écrans de ScanGear (pilote du scanner) > Onglet Mode de numérisation automatique



Onglet Mode de numérisation automatique

Ce mode permet de numériser facilement en plaçant simplement les documents sur la vitre et en cliquant sur un bouton.

En Mode de numérisation automatique, les documents sont automatiquement détectés. Il est inutile de spécifier les cadres de découpe ou d'apporter des corrections à l'image.



- **Documents pris en charge**

Photos, cartes postales, cartes de visite, magazines, journaux, documents texte et CD/DVD.

▶ Important

- Les types de documents suivants ne peuvent pas être numérisés correctement. Dans ce cas, spécifiez le type ou le format de document dans l'onglet Mode de base ou Mode avancé, puis numériser à nouveau.
 - Documents autres que des photos, cartes postales, cartes de visite, magazines, journaux, documents texte et CD/DVD
 - Documents texte inférieurs à 2L (127 mm x 178 mm), tels que les livres de poche dont la reliure a été coupée
 - Documents imprimés sur du papier blanc fin
 - Documents longs et étroits tels que les photos panoramiques
 - ➔ Numérisation en Mode de base
 - ➔ Numérisation en Mode avancé
- La numérisation des étiquettes de CD/DVD réfléchissantes risque d'être incorrecte.
- Placez correctement les documents en fonction du type de document à numériser. Dans le cas contraire, le document risque de ne pas être numérisé correctement. Consultez la section « [Mise en place des documents](#) » pour plus d'informations sur la mise en place des documents.

📖 Remarque

- Numériser à partir de l'« [Onglet Mode de base](#) » ou de l'« [Onglet Mode avancé](#) » pour réduire le moiré.

- **Mise en place des documents** 

« [Mise en place des documents](#) » s'affiche.

- **Afficher les images numérisées**

Cochez cette case pour afficher les miniatures des images numérisées dans une autre fenêtre.

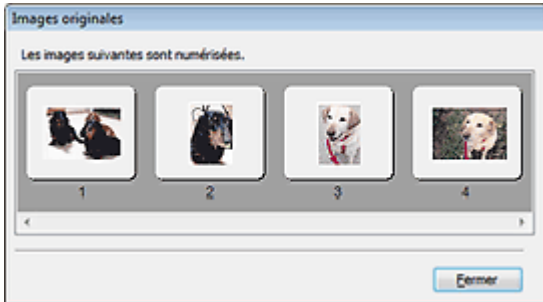

- **Numériser**

La numérisation commence.

Remarque

- Une fois la numérisation lancée, la barre de progression apparaît. Cliquez sur Annuler pour annuler la numérisation.
- Une fois la numérisation terminée, une boîte de dialogue vous invitant à choisir l'action suivante peut s'afficher. Suivez les instructions de l'invite. Pour plus d'informations, consultez la section État de la boîte de dialogue ScanGear après numérisation dans « [Onglet Numériser](#) » (boîte de dialogue Préférences).

- **Instructions** 

Cette page s'affiche.

- **Préférences...**

La boîte de dialogue Préférences s'ouvre et vous pouvez y configurer les paramètres de numérisation/aperçu.

➔ [Boîte de dialogue Préférences](#)

- **Fermer**

Permet de fermer ScanGear (pilote du scanner).

Rubrique connexe

► [Numérisation en Mode de numérisation automatique](#)

[Haut de la page](#) ↕

Guide d'utilisation avancée

Guide d'utilisation avancée > Numérisation > Numérisation avec le logiciel d'application fourni > Écrans de ScanGear (pilote du scanner) > Boîte de dialogue Préférences

ScanGear

Boîte de dialogue Préférences

Cliquez sur Préférences... dans l'écran ScanGear (pilote du scanner) pour ouvrir la boîte de dialogue Préférences.

Dans la boîte de dialogue Préférences, vous pouvez choisir des paramètres avancés pour les fonctions ScanGear (pilote du scanner) via les onglets Scanner, Aperçu, Numériser et Paramètres de couleur.

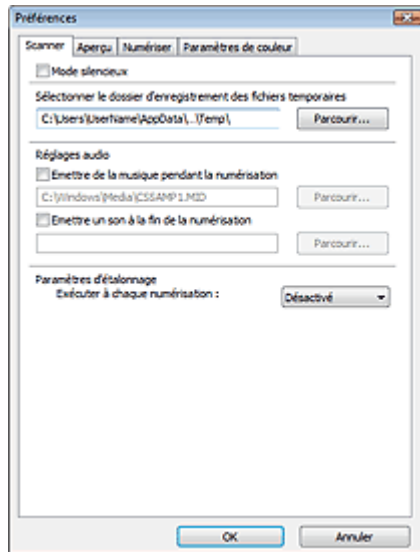

Onglet Scanner

Permet de spécifier le dossier dans lequel enregistrer temporairement les images, ainsi qu'un fichier son à lire pendant la numérisation ou à la fin de la numérisation.

➡ Onglet Scanner

Onglet Aperçu

Permet de sélectionner les opérations à effectuer dans l'aperçu lorsque ScanGear (pilote du scanner) est lancé et d'indiquer le type d'affichage des cadres de découpe après la prévisualisation des images. Vous pouvez également sélectionner le format de découpe pour les miniatures des documents numérisés.

➡ Onglet Aperçu

Onglet Numériser

Permet de sélectionner l'action à entreprendre avec ScanGear (pilote du scanner) après la numérisation des images.

➡ Onglet Numériser

Onglet Paramètres de couleur

Permet de sélectionner le mode de réglage des couleurs et de spécifier la valeur gamma du moniteur.

➡ Onglet Paramètres de couleur

[Haut de la page](#) ↕

Guide d'utilisation avancée

Guide d'utilisation avancée > Numérisation > Numérisation avec le logiciel d'application fourni > Écrans de ScanGear (pilote du scanner) > Onglet Scanner



Onglet Scanner

Dans l'onglet Scanner, vous pouvez spécifier les paramètres suivants.

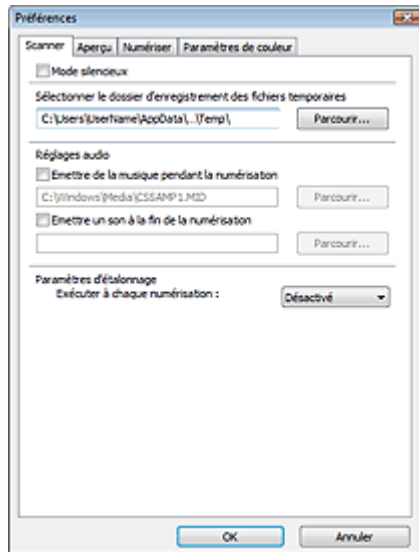

- **Mode silencieux**

Cochez cette case pour réduire le bruit du scanner en ralentissant la tête du scanner pendant la prévisualisation et la numérisation des documents. Par défaut, cette case n'est pas cochée.

Remarque

- La numérisation est plus longue que d'habitude lorsque vous activez cette fonction.

- **Sélectionner le dossier d'enregistrement des fichiers temporaires**

Affiche le dossier dans lequel vous souhaitez enregistrer les images de façon temporaire. Pour changer de dossier, cliquez sur Parcourir... pour en indiquer un autre.

- **Réglages audio**

Vous pouvez paramétrer la machine de manière à ce qu'un fichier son soit lu pendant la numérisation ou à la fin de la numérisation.

Sélectionnez Emettre de la musique pendant la numérisation ou Emettre un son à la fin de la numérisation, cliquez sur Parcourir..., puis spécifiez un fichier son.

Vous pouvez indiquer les fichiers suivants :

- Fichier MIDI (*.mid, *.rmi, *.midi)
- Fichier Audio (*.wav, *.aif, *.aiff)
- Fichier MP3 (*.mp3)

- **Paramètres d'étalonnage**

Si vous définissez Exécuter à chaque numérisation sur Activé, le scanner sera étalonné avant chaque prévisualisation et numérisation afin de reproduire les tonalités de couleurs appropriées dans les images numérisées.

Remarque

- Même si le paramètre Exécuter à chaque numérisation est défini sur Désactivé, le scanner peut parfois être automatiquement étalonné (par exemple, après la mise sous tension de la machine).
- L'opération d'étalonnage peut prendre du temps selon les capacités de votre ordinateur.

Guide d'utilisation avancée

Guide d'utilisation avancée > Numérisation > Numérisation avec le logiciel d'application fourni > Écrans de ScanGear (pilote du scanner) > Onglet Aperçu



Onglet Aperçu

Dans l'onglet Aperçu, vous pouvez spécifier les paramètres suivants.

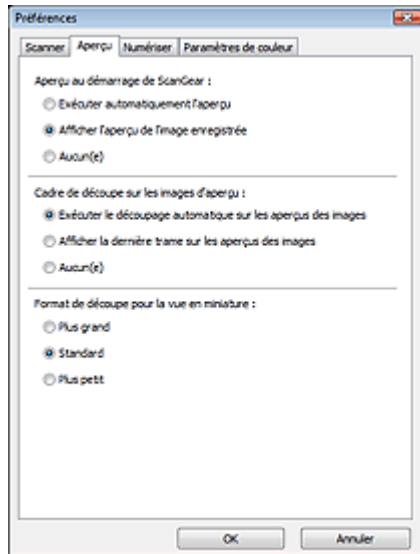

- **Aperçu au démarrage de ScanGear**

Sélectionnez les opérations à effectuer dans l'aperçu au démarrage de ScanGear (pilote du scanner). Afficher l'aperçu de l'image enregistrée est sélectionné par défaut.

- **Exécuter automatiquement l'aperçu**

ScanGear (pilote du scanner) démarre automatiquement l'aperçu au démarrage.

- **Afficher l'aperçu de l'image enregistrée**

Ce paramètre affiche l'aperçu affiché précédemment.

Les paramètres des boutons de réglage des couleurs, les paramètres des boutons de la barre d'outils ainsi que les paramètres de l'onglet Mode avancé sont également enregistrés.

- **Aucun(e)**

Aucun aperçu de l'image n'est affiché au démarrage.

Remarque

- Sélectionnez Aucun(e) si vous ne souhaitez pas enregistrer l'image de l'aperçu.

- **Cadre de découpe sur les images d'aperçu**

Sélectionnez le mode d'affichage des cadres de découpe après la prévisualisation des images. Exécuter le découpage automatique sur les aperçus des images est sélectionné par défaut.

- **Exécuter le découpage automatique sur les aperçus des images**

Le cadre de découpe apparaît automatiquement au format de document après l'affichage de l'aperçu.

- **Afficher la dernière trame sur les aperçus des images**

Un cadre de découpe de la même taille que le dernier cadre utilisé s'affiche après la prévisualisation.

- **Aucun(e)**

Aucun cadre de découpe n'apparaît après l'affichage de l'aperçu.

- **Format de découpe pour la vue en miniature**

Sélectionnez le format de découpe pour les miniatures des documents numérisés. Standard est sélectionné par défaut.

- **Plus grand**

Affiche 105 % (en largeur et hauteur) de la zone affichée pour le format standard.

- **Standard**

Applique le format standard.

- **Plus petit**

Affiche 95 % (en largeur et hauteur) de la zone affichée pour le format standard.



Remarque

- Lorsque vous modifiez le paramètre Format de découpe pour la vue en miniature, les images dans l'aperçu sont actualisées afin de refléter le nouveau format de découpe. Lors de l'actualisation des images dans l'aperçu, les ajustements de couleur et autres paramètres appliqués à ces images sont réinitialisés.
-

[Haut de la page](#)↕

Guide d'utilisation avancée

Guide d'utilisation avancée > Numérisation > Numérisation avec le logiciel d'application fourni > Écrans de ScanGear (pilote du scanner) > Onglet Numériser

Onglet Numériser

Dans l'onglet Numériser, vous pouvez spécifier les paramètres suivants.

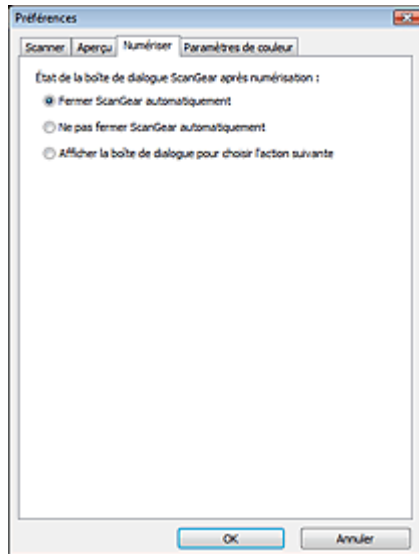

- **État de la boîte de dialogue ScanGear après numérisation**

Permet de sélectionner l'action à entreprendre avec ScanGear (pilote du scanner) après la numérisation des images. Fermer ScanGear automatiquement est sélectionné par défaut.

- **Fermer ScanGear automatiquement**

Sélectionnez cette option pour revenir à l'application d'origine une fois la numérisation terminée.

- **Ne pas fermer ScanGear automatiquement**

Sélectionnez cette option pour revenir à l'écran ScanGear (pilote du scanner) afin d'effectuer une autre numérisation une fois celle-ci terminée.

- **Afficher la boîte de dialogue pour choisir l'action suivante**

Sélectionnez cette option pour ouvrir un écran et sélectionner l'opération à effectuer une fois la numérisation terminée.

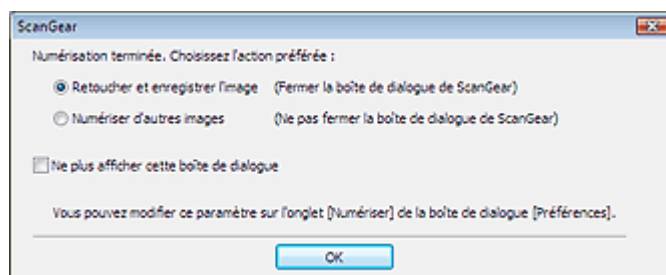

Remarque

- Certaines applications ne prennent pas en charge les options Ne pas fermer ScanGear automatiquement ou Afficher la boîte de dialogue pour choisir l'action suivante sélectionnée.

Guide d'utilisation avancée

Guide d'utilisation avancée > Numérisation > Numérisation avec le logiciel d'application fourni > Écrans de ScanGear (pilote du scanner) > Onglet Paramètres de couleur



Onglet Paramètres de couleur

Dans l'onglet Paramètres de couleur, vous pouvez spécifier les paramètres suivants.

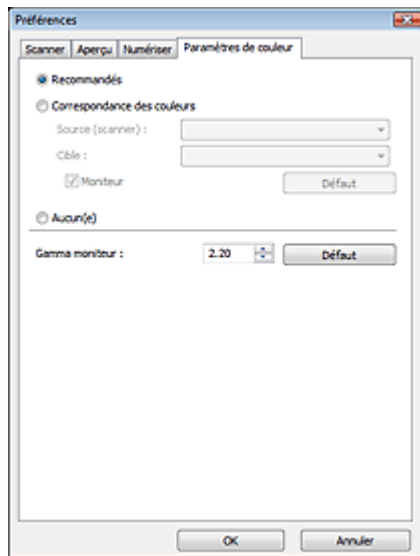

- **Réglage des couleurs**

Sélectionnez l'une des options suivantes. Recommandés est sélectionné par défaut.

Cette fonction est disponible lorsque Mode couleur est défini sur Couleur ou Niveaux de gris.

- **Recommandés**

Sélectionnez ce paramètre pour reproduire à l'écran la tonalité vive du document. Il est généralement recommandé de sélectionner ce paramètre.

- **Correspondance des couleurs**

Sélectionnez ce paramètre pour que les couleurs du scanner, du moniteur et de l'imprimante couleur correspondent automatiquement. Vous évitez ainsi de passer du temps à faire correspondre manuellement les couleurs du moniteur et de l'imprimante. Les boutons de réglage des couleurs seront désactivés.

Cette fonction est disponible lorsque Mode couleur est défini sur Couleur.

- Source (scanner) : permet de sélectionner un profil de scanner.
- Cible : permet de sélectionner le profil cible.
- Moniteur : affiche l'aperçu avec une correction optimale pour le moniteur.
- Défaut : rétablit les paramètres Correspondance des couleurs par défaut.

- **Aucun(e)**

Sélectionnez ce paramètre pour désactiver la correction des couleurs de ScanGear (pilote du scanner).

Remarque

- Le paramètre Correspondance des couleurs est disponible lorsque ScanGear (pilote du scanner), le moniteur, l'application compatible pour la gestion des couleurs (par exemple, Adobe Photoshop) et l'imprimante sont correctement paramétrés. Pour plus d'informations sur le paramétrage du moniteur, de l'imprimante et de l'application, reportez-vous aux manuels correspondants.

- **Gamma moniteur**

En définissant la valeur gamma d'un moniteur, vous pouvez régler les données d'entrée sur les caractéristiques de luminosité du moniteur. Ajustez la valeur si la valeur de gamma de votre moniteur

ne correspond pas à la valeur par défaut paramétrée dans ScanGear (pilote du scanner) et si les couleurs de l'image originale ne sont pas exactement reflétées sur le moniteur. Cliquez sur Défaut pour rétablir la valeur gamma par défaut du moniteur (2,20).



Remarque

- Pour savoir comment vérifier la valeur gamma de votre moniteur, reportez-vous au manuel de ce dernier. Si vous ne trouvez aucune information dans le manuel, contactez le fabricant.
-

[Haut de la page](#) ↕

Guide d'utilisation avancée

[Guide d'utilisation avancée](#) > [Numérisation](#) > [Numérisation avec le logiciel d'application fourni](#) > [Annexe : Informations utiles sur la numérisation](#)

Annexe : Informations utiles sur la numérisation

- **Ajustement du cadre de découpe (zone de numérisation)**
 - ➔ [Ajustement des cadres de découpe](#)
- **Choix de la meilleure résolution**
 - ➔ [Résolution](#)
- **En savoir plus sur les formats de fichier**
 - ➔ [Formats de fichier](#)
- **Comprendre la correspondance des couleurs**
 - ➔ [Correspondance des couleurs](#)
- **Correspondance des couleurs du document et du moniteur**

Consultez la partie Gamma moniteur dans la section suivante.

 - ➔ [Onglet Paramètres de couleur](#)

[Haut de la page](#) ↕

Guide d'utilisation avancée

Guide d'utilisation avancée > Numérisation > Numérisation avec le logiciel d'application fourni > Annexe : Informations utiles sur la numérisation > Ajustement des cadres de découpe

Ajustement des cadres de découpe

Vous pouvez spécifier la zone de numérisation en créant un cadre de découpe sur l'image affichée dans la zone d'aperçu de l'écran de ScanGear (pilote du scanner). Lorsque vous cliquez sur Numériser, seule la portion contenue dans le cadre de découpe est numérisée et transmise à l'application.

Types de cadres de découpe

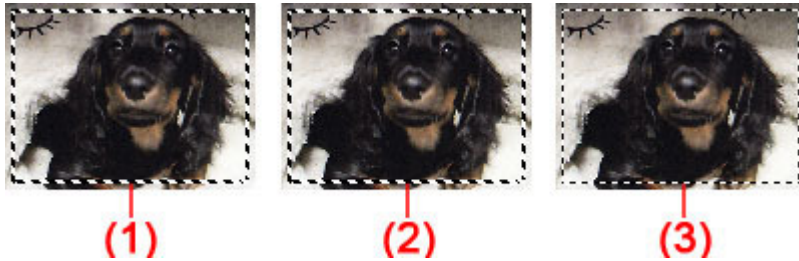

(1) Cadre de découpe mis en évidence (pointillés épais mobiles)

Les paramètres du Mode de base ou du Mode avancé sont appliqués.

(2) Cadre de découpe sélectionné (pointillés épais fixes)

Les paramètres sont appliqués au cadre de découpe mis en évidence et aux cadres de découpe sélectionnés simultanément. Pour sélectionner plusieurs cadres de découpe, cliquez dessus tout en appuyant sur la touche Ctrl.

(3) Cadre de découpe non sélectionné (pointillés fins fixes)

Les paramètres ne sont pas appliqués.

Remarque

- Le cadre de découpe mis en évidence et les cadres de découpe sélectionnés sont affichés dans la vue de l'image entière.

Cadre de découpe d'origine

Vue en miniature

Le cadre de découpe n'est pas affiché initialement. Faites glisser la souris sur un cadre pour créer un cadre de découpe.

Vue de l'image entière

Un cadre de découpe (cadre de découpe mis en évidence) apparaît automatiquement autour de l'aperçu de l'image conformément au format du document. Vous pouvez également créer un cadre de découpe en faisant glisser la souris dans la zone d'aperçu.

Remarque

- Les cadres de découpe sont définis en fonction du format de document par défaut (ajustement automatique). Pour plus d'informations, consultez la section Cadre de découpe sur les images d'aperçu dans « Onglet Aperçu » (boîte de dialogue Préférences).

Ajustement d'un cadre de découpe





Le curseur prend la forme suivante :  (Flèche) lorsqu'il est positionné sur un cadre de découpe. Si vous cliquez sur la souris et que vous la faites glisser dans le sens de la flèche, le cadre de découpe s'agrandit ou se réduit.



Le curseur prend la forme suivante :  (Flèche en croix) lorsqu'il est positionné dans un cadre de découpe. Faites glisser la souris pour faire bouger l'intégralité du cadre de découpe.



Remarque

- En Mode avancé, vous pouvez spécifier la taille du cadre de découpe en précisant des valeurs pour  (Largeur) et  (Hauteur) dans les Paramètres d'entrée.
➔ [Paramètres d'entrée](#)
- Vous pouvez faire pivoter un cadre de découpe à 90 degrés en cliquant sur  (Commuter les proportions). Cependant, le bouton  (Commuter les proportions) n'est pas disponible si vous sélectionnez Flexible dans Format sortie.

Création de plusieurs cadres de découpe

Vue en miniature

Vous ne pouvez créer qu'un cadre de découpe par image.



Vue de l'image entière

Cliquez sur le curseur de la souris à l'extérieur du cadre de découpe existant et faites-le glisser pour créer un nouveau cadre de découpe dans la zone d'aperçu. Le nouveau cadre de découpe devient le cadre de découpe mis en évidence et l'ancien cadre créé devient le cadre de découpe non sélectionné.

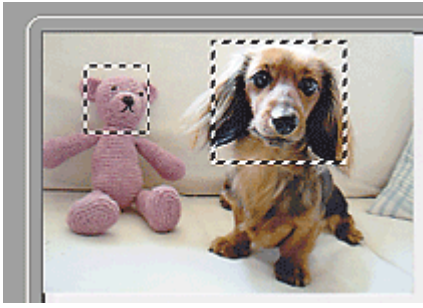

Vous pouvez créer plusieurs cadres de découpe et appliquez différentes configurations de numérisation à chacun d'eux.

Pour sélectionner plusieurs cadres de découpe, cliquez dessus tout en appuyant sur la touche Ctrl.

Si vous sélectionnez plusieurs cadres de découpe et modifiez les paramètres d'un onglet situé du côté droit de ScanGear (pilote du scanner), les mêmes paramètres sont appliqués à tous les cadres.

Lorsque vous créez un nouveau cadre de découpe, celui-ci conserve les paramètres du cadre de découpe précédent.

Remarque

- Vous pouvez créer jusqu'à 12 cadres de découpe.
- La numérisation est plus longue que d'habitude lorsque plusieurs cadres de découpe sont sélectionnés.

Suppression des cadres de découpe

Vue en miniature

Pour supprimer un cadre de découpe, cliquez sur une zone en dehors du cadre de découpe dans l'image.

Vue de l'image entière

Pour supprimer un cadre de découpe, sélectionnez-le et cliquez sur le bouton  (Supprimer cadre de découpe) dans la barre d'outils. Vous pouvez aussi appuyer sur la touche Suppr du clavier.

Lorsqu'il y a plusieurs cadres de découpe, tous les cadres sélectionnés (cadre de découpe mis en évidence et cadres de découpe sélectionnés) sont supprimés simultanément.

[Haut de la page](#) ↕

Guide d'utilisation avancée

Guide d'utilisation avancée > Numérisation > Numérisation avec le logiciel d'application fourni > Annexe : Informations utiles sur la numérisation > Résolution

Résolution

Qu'est-ce que la résolution ?

Les données de l'image numérisée constituent un ensemble de points qui véhiculent des informations sur la luminosité et les couleurs. La densité de ces points est appelée « résolution » ; la résolution détermine la quantité de détails contenus dans l'image. La résolution est exprimée en point par pouce (ppp). Il s'agit du nombre de points par pouce carré (2,54 cm²).

Plus la résolution (valeur) choisie est élevée, plus l'image est précise, et inversement.

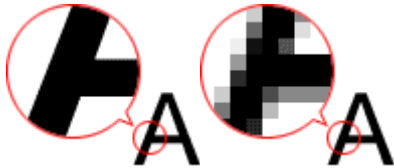

Configuration de la résolution dans MP Navigator EX

Dans MP Navigator EX, vous pouvez spécifier la résolution avec l'option Résolution de la numérisation dans la boîte de dialogue Paramètres de numérisation.

Images à imprimer

Les images à imprimer doivent être numérisées avec une résolution qui correspond à la résolution de l'imprimante.



Par exemple, si vous imprimez des documents avec une imprimante noir et blanc 600 ppp, paramétrez la résolution sur 600 ppp.

Avec une imprimante couleur, choisissez une résolution correspondant à la moitié de la résolution de l'imprimante. Par exemple, si vous imprimez des photographies/documents numérisés avec une imprimante couleur 600 ppp, paramétrez la résolution sur 300 ppp. Notez qu'avec une imprimante haute résolution, l'impression est plus longue que d'habitude si vous choisissez une résolution équivalente à la moitié de la résolution de l'imprimante.

Exemple de résolution adaptée à l'impression proportionnée

Si vous imprimez un document deux fois plus grand (verticalement et horizontalement), la résolution de ce document est réduite de moitié. Si la résolution du document d'origine est de 300 ppp, la résolution du document agrandi est de 150 ppp. Si vous imprimez le document avec une imprimante couleur 600 ppp, le manque de détails de l'image peut être flagrant. Dans ce cas, si la Résolution de la numérisation est définie sur 600 ppp, la résolution utilisée est de 300 ppp, vous doublez la taille du document. Vous obtenez ainsi une qualité d'impression suffisante. Inversement, si vous imprimez un document à une échelle réduite de moitié, une numérisation avec une résolution réduite de moitié doit suffire.

Impression de photos couleur à un format deux fois plus grand

		
<p>Résolution du document : 300 ppp Résolution de la numérisation : 600 ppp Échelle : 200 %</p>	<p>Impression à un format deux fois plus grand Résolution de la numérisation/résolution réelle de la numérisation : 600 ppp</p>	<p>Résolution de l'impression : 300 ppp</p>



Configuration de la résolution dans ScanGear (pilote du scanner)

Dans ScanGear (pilote du scanner), vous pouvez spécifier la résolution avec l'option Résolution dans Paramètres de sortie dans l'onglet Mode avancé.

Exemple de résolution adaptée à l'impression proportionnée

La résolution de numérisation est automatiquement définie de manière à ce que la valeur indiquée dans Résolution soit celle de l'image numérisée. Si vous réglez Résolution sur 300 ppp et que vous numérisez à un format deux fois plus grand que celui d'origine, le document sera automatiquement numérisé à 600 ppp et la résolution de l'image numérisée sera 300 ppp. Vous pouvez utiliser une imprimante couleur 600 ppp pour imprimer le document avec une qualité suffisante.

Impression de photographies au format L (8,9 cm x 12,7 cm) à un format deux fois plus grand

		
Résolution du document : 300 ppp Résolution : 300 ppp Échelle : 200 %	Numériser à un format deux fois plus grand Résolution réelle de la numérisation : 600 ppp	Résolution de l'image/résolution de l'impression : 300 ppp

Paramètres de résolution appropriés

Définissez la résolution en fonction de l'utilisation de l'image numérisée.

Pour l'affichage sur un moniteur : 150 ppp

Pour l'impression : 300 ppp

Si Format sortie est défini sur Flexible dans l'onglet Mode avancé de ScanGear (Sélectionner source est défini sur Vitre et l'échelle est de 100 %) :

Document	Utilisation	Mode couleur	Résolution
Photo couleur	Copie (Impression de)	Couleur	300 ppp
	Création d'une carte postale	Couleur	300 ppp
	Enregistrement sur un ordinateur	Couleur	75 ppp - 300 ppp
	Utilisation sur un site Web ou insertion dans un courrier électronique	Couleur	75 ppp - 150 ppp
Photo noir et blanc	Enregistrement sur un ordinateur	Niveaux de gris	75 ppp - 300 ppp
	Utilisation sur un site Web ou insertion dans un courrier électronique	Niveaux de gris	75 ppp - 300 ppp
Document texte	Copie	Couleur, Niveaux de gris ou Noir et blanc	300 ppp
	Insertion dans un courrier électronique	Couleur, Niveaux de gris ou Noir et blanc	300 ppp

Important

- Si vous doublez la résolution, la taille du fichier est multipliée par quatre. Si le fichier est trop volumineux, la vitesse de traitement est considérablement ralentie et vous pouvez rencontrer des inconvénients, tels qu'une mémoire insuffisante. Définissez la résolution minimale requise en fonction de l'utilisation de l'image numérisée.

 **Remarque**

- Bien que vous puissiez modifier la Résolution dans ScanGear (pilote du scanner), il est conseillé d'utiliser la valeur par défaut.

[Haut de la page](#) ↕

Guide d'utilisation avancée

[Guide d'utilisation avancée](#) > [Numérisation](#) > [Numérisation avec le logiciel d'application fourni](#) > [Annexe : Informations utiles sur la numérisation](#) > [Formats de fichier](#)

Formats de fichier

Vous pouvez sélectionner un format de fichier pour l'enregistrement des images numérisées. Choisissez le format approprié en fonction de l'utilisation prévue pour les images mais également de l'application dans laquelle les utiliser.

Les formats de fichier disponibles varient selon les applications et ordinateurs (Windows ou Macintosh).

Les caractéristiques de chaque format de fichier d'image sont indiquées ci-dessous.

BMP (extension de fichier standard : .bmp)

Format de fichier standard pour Windows.

Le format BMP est généralement choisi pour les images devant être utilisées sous Windows uniquement.

JPEG (extension de fichier standard : .jpg)

Type de fichier souvent utilisé pour les sites Web et les images tirées d'appareils photo numériques.

Le format JPEG permet d'obtenir des taux de compression élevés. À chaque enregistrement, les images JPEG perdent de leur qualité et il est impossible de rétablir leur état d'origine.

Vous ne pouvez pas utiliser le format JPEG pour les images en noir et blanc.

Exif (extension de fichier standard : .jpg)

Type de fichier pris en charge par de nombreux appareils photos numériques.

Ce format ajoute des informations aux fichiers JPEG, telles que la date de la prise de vue, le modèle d'appareil photo utilisé, la vitesse du diaphragme et des commentaires.

Pour utiliser une imprimante compatible avec la fonction d'impression directe, la version du format de fichier doit être Exif 2.2 ou ultérieure.

TIFF (extension de fichier standard : .tif)

Type de fichier qui assure une compatibilité plutôt élevée entre les différents ordinateurs et applications. (Certains fichiers TIFF sont incompatibles.) Le format TIFF est recommandé pour la modification d'images enregistrées.

Remarque

- MP Navigator EX prend en charge les formats de fichier TIFF suivants :
 - Binaires noir et blanc non compressés
 - Non compressés, RVB (8 bits par canal)
 - Non compressés, YCC (8 bits par composant)
 - Non compressés, RVB (16 bits par canal)
 - Non compressés, YCC (16 bits par composant)
 - Non compressés, Niveaux de gris

PDF (extension de fichier standard : .pdf)

Type de fichier développé par Adobe Systems. Il peut être utilisé sur différents ordinateurs et systèmes d'exploitation. Par conséquent, des personnes utilisant des systèmes d'exploitation, des polices, etc. différents peuvent échanger des fichiers PDF.

Important

- Seuls les fichiers PDF créés avec MP Navigator EX sont pris en charge. Les fichiers PDF créés ou modifiés dans d'autres applications ne sont pas pris en charge.

[Haut de la page](#) ↗

Guide d'utilisation avancée

Guide d'utilisation avancée > Numérisation > Numérisation avec le logiciel d'application fourni > Annexe : Informations utiles sur la numérisation > Correspondance des couleurs

Correspondance des couleurs

La correspondance des couleurs permet de régler les périphériques, tel qu'illustré ci-dessous, afin que les couleurs d'une image affichée à l'écran ou d'une image imprimée soient identiques à celles de l'image d'origine.

Exemple : Lorsque sRGB est sélectionné comme profil de sortie (cible)

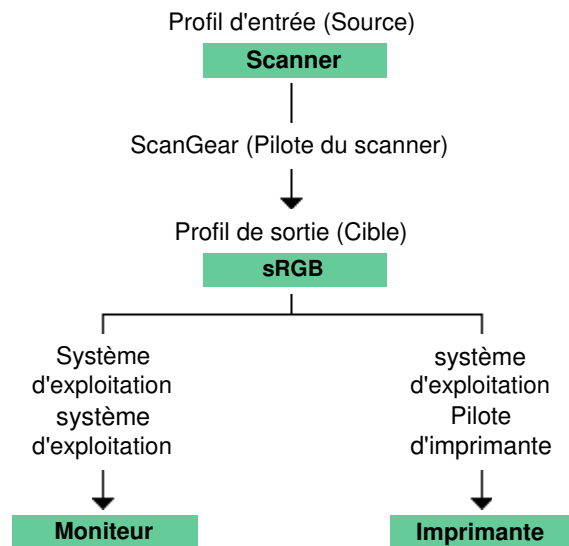

ScanGear (pilote du scanner) convertit l'espace colorimétrique de l'image en convertissant l'espace colorimétrique du scanner en sRGB.

Lorsque l'image est affichée sur l'écran, l'espace colorimétrique de l'image est converti de sRGB en espace colorimétrique du moniteur selon les paramètres d'affichage du système d'exploitation et les paramètres d'espace de travail de l'application.

Lorsque l'image est imprimée, son espace colorimétrique est converti de sRGB en espace colorimétrique de l'imprimante selon les paramètres d'impression de l'application et ceux du pilote d'imprimante.

[Haut de la page](#) ↕

Guide d'utilisation avancée

[Guide d'utilisation avancée](#) > [Numérisation](#) > [Écrans de Canon IJ Network Scan Utility](#)

Écrans de Canon IJ Network Scan Utility

➔ [Écran des paramètres et Menu de Canon IJ Network Scan Utility](#)

[Haut de la page](#) ↕

Guide d'utilisation avancée

Guide d'utilisation avancée > Numérisation > Écrans de Canon IJ Network Scan Utility > Écran des paramètres et Menu de Canon IJ Network Scan Utility

Écran des paramètres et Menu de Canon IJ Network Scan Utility

Configurez Canon IJ Network Scan Utility pour numériser, via le réseau, des images stockées sur un ordinateur en utilisant le panneau de contrôle de la machine.

Après l'installation, Canon IJ Network Scan Utility apparaît dans la zone de notification de la barre des tâches.

Remarque

- Si l'icône  (Activé) n'apparaît pas dans la zone de notification de la barre des tâches, cliquez sur le menu Démarrer, sélectionnez (Tous les) Programmes > Canon IJ Network Utilities > Canon IJ Network Scan Utility > Canon IJ Network Scan Utility pour démarrer l'utilitaire.

Menu

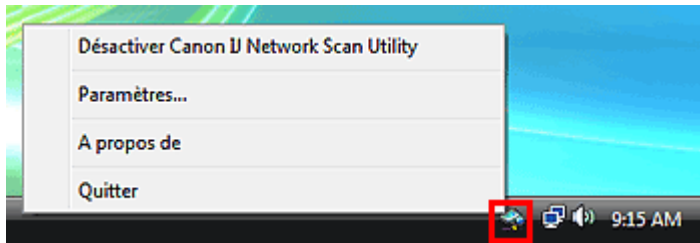

- **Désactiver Canon IJ Network Scan Utility ou Activer Canon IJ Network Scan Utility**

Permet d'activer ou de désactiver Canon IJ Network Scan Utility.

Si vous sélectionnez Désactiver Canon IJ Network Scan Utility, vous ne pouvez pas numériser via le réseau à l'aide du panneau de contrôle.

Activé : , Désactivé : 

- **Paramètres...**

La boîte de dialogue Canon IJ Network Scan Utility s'ouvre. Sélectionnez le produit que vous souhaitez utiliser.

- **A propos de**

Affiche les informations relatives à la version.

- **Quitter**

Ferme Canon IJ Network Scan Utility. L'icône  (Activé) disparaît de la zone de notification de la barre des tâches.

Boîte de dialogue Canon IJ Network Scan Utility

Vous devez sélectionner la machine avec Canon IJ Network Scan Utility avant de pouvoir numériser un document via le réseau.

Dans la zone de notification de la barre des tâches, cliquez avec le bouton droit de la souris et sélectionnez Paramètres... pour ouvrir la boîte de dialogue Canon IJ Network Scan Utility.

La machine doit normalement être sélectionnée. Dans ce cas, il est inutile de la sélectionner à nouveau.

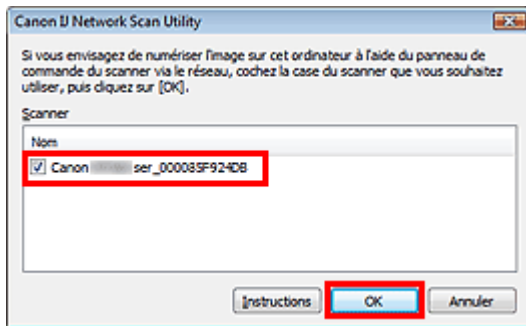

Sélectionnez le produit que vous souhaitez utiliser.

Les scanners enregistrés sur le système sont affichés. Cochez la case correspondant au produit de votre choix.

Vous pouvez sélectionner jusqu'à trois scanners.

Cliquez sur Instructions pour ouvrir cette page.

Remarque

- Si le scanner voulu n'apparaît pas dans la liste, vérifiez les éléments suivants et cliquez sur OK pour fermer la boîte de dialogue, puis rouvrez-la pour sélectionner le scanner.
 - Les pilotes MP sont installés.
 - La configuration réseau a été réalisée après l'installation des pilotes MP.
 - La communication réseau entre le produit et l'ordinateur est activée.Si le scanner n'apparaît toujours pas, reportez-vous à la section « [Dépannage](#) ».
- Vous n'avez pas besoin d'utiliser ce logiciel pour la numérisation via USB ou à partir d'un ordinateur. Consultez « [Désinstallation de Canon IJ Network Tool/Canon IJ Network Scan Utility](#) » pour obtenir plus d'informations sur la suppression de ce logiciel. Vous pouvez numériser des documents via USB ou à partir d'un ordinateur même si le logiciel est installé.

[Haut de la page](#) ↕

Guide d'utilisation avancée

[Guide d'utilisation avancée](#) > [Numérisation](#) > [Autres méthodes de numérisation](#)

Autres méthodes de numérisation

- ➔ [Numérisation à l'aide du pilote WIA](#)
- ➔ [Numérisation avec le panneau de configuration \(Windows XP seulement\)](#)

[Haut de la page](#) ↕

Guide d'utilisation avancée

Guide d'utilisation avancée > Numérisation > Autres méthodes de numérisation > Numérisation à l'aide du pilote WIA

Numérisation à l'aide du pilote WIA

Vous pouvez numériser une image à partir d'une application compatible WIA et l'utiliser dans cette application.

La procédure varie en fonction de l'application. Les procédures suivantes ne sont données qu'à titre d'exemple.

Pour plus d'informations, reportez-vous au manuel de l'application.

Important

- Sous Windows 2000, vous ne pouvez pas utiliser le pilote WIA.
- Sous Windows XP, vous ne pouvez pas numériser à l'aide du pilote WIA via une connexion réseau.
- Effectuez le paramétrage suivant pour activer la fonction de numérisation sur un réseau.
 1. À partir du menu Démarrer, sélectionnez Réseau.
 2. Cliquez avec le bouton droit de la souris sur (nom du modèle) _adresse MAC dans l'écran affiché, puis sélectionnez Installer.

Numérisation à l'aide du pilote WIA 2.0

Dans l'exemple suivant, la numérisation est effectuée à l'aide de la fonction Galerie de photographies Windows.

1. Placez le document sur la vitre.

➔ Mise en place des documents

2. Dans Fichier, cliquez sur D'un scanner ou d'un appareil photo..., puis double-cliquez sur Canon WIA (modèle).

Pour la connexion réseau, cliquez deux fois sur (nom du modèle) _adresse MAC dans la liste.

L'écran des paramètres de numérisation s'affiche.

3. Définissez les paramètres.

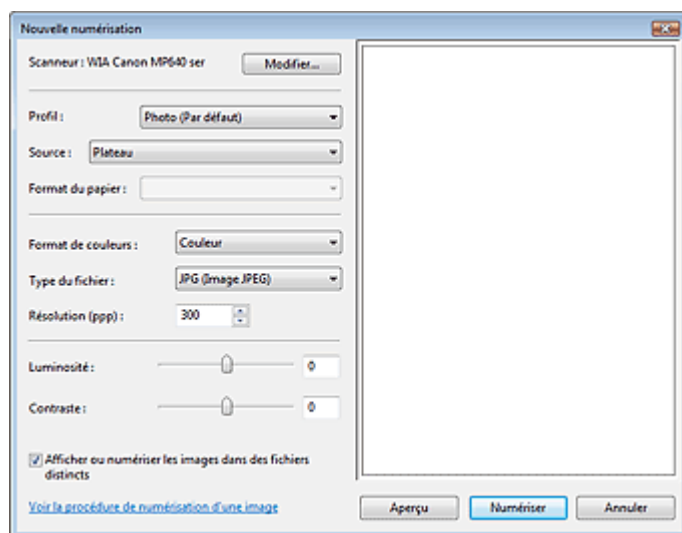

• Scanner

Le nom du produit défini apparaît. Pour changer de scanner, cliquez sur Modifier... et choisissez le scanner voulu.

• Profil

Sélectionnez Photo (Par défaut) ou Documents en fonction du document à numériser. Pour

enregistrer un nouveau Profil, choisissez Ajouter un profil.... Vous pouvez spécifier les détails dans la boîte de dialogue Ajouter un nouveau profil.

- **Source**
Sélectionnez un type de scanner.
- **Format papier**
Ce paramètre n'est pas disponible sur cette machine.
- **Format de couleurs**
Sélectionnez le mode de numérisation du document.
- **Type de fichier**
Sélectionnez l'un des formats de fichier suivants : JPEG, BMP, PNG ou TIFF.
- **Résolution (PPP)**
Entrez la résolution. Indiquez une valeur comprise entre 50 et 600 ppp. La valeur 300 ppp est définie par défaut.
➔ [Résolution](#)
- **Luminosité**
Utilisez le curseur pour régler la luminosité. Déplacez le curseur vers la gauche pour assombrir l'image et vers la droite pour l'éclaircir. Vous pouvez également saisir une valeur (-100 à 100).
- **Contraste**
Utilisez le curseur pour régler le contraste. Déplacez le curseur vers la gauche pour réduire le contraste de l'image et atténuer ainsi la netteté de l'image. Déplacez le curseur vers la droite pour augmenter le contraste de l'image et améliorer ainsi la netteté de l'image. Vous pouvez également saisir une valeur (-100 à 100).
- **Afficher ou numériser les images dans des fichiers distincts**
Cochez cette case pour afficher un aperçu ou numériser plusieurs images en tant que fichiers distincts.
- **Voir la procédure de numérisation d'une image**
Cliquez sur ce lien pour ouvrir l'Aide et le support de Windows.



Remarque

- Lorsqu'une connexion réseau existe, vous ne pouvez pas spécifier les paramètres Luminosité et Contraste.

4. Cliquez sur Aperçu pour afficher un aperçu de l'image.

L'aperçu de l'image apparaît à droite.

5. Cliquez sur Numériser.

Une fois la numérisation terminée, l'image numérisée apparaît dans l'application.

Numérisation à l'aide du pilote WIA 1.0

L'exemple suivant illustre une numérisation effectuée avec Paint.

1. Placez le document sur la vitre.

➔ [Mise en place des documents](#)

2. Dans Fichier, cliquez sur D'un scanner ou d'un appareil photo.... (Sélectionnez la commande de numérisation de document dans l'application.)

3. Sélectionnez un type de document selon le document à numériser.

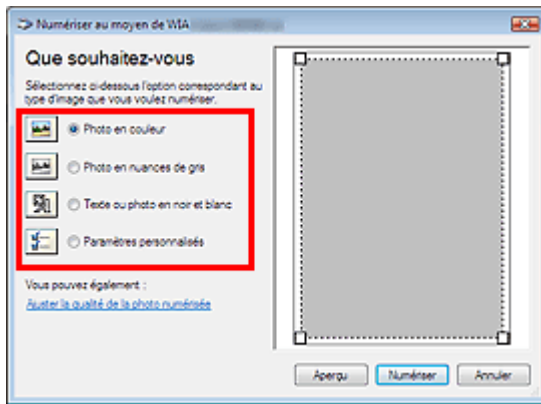

Remarque

- Pour numériser avec les valeurs définies précédemment dans Ajuster la qualité de la photo numérisée, choisissez Paramètres personnalisés.

4. Cliquez sur Ajuster la qualité de la photo numérisée et définissez vos préférences.

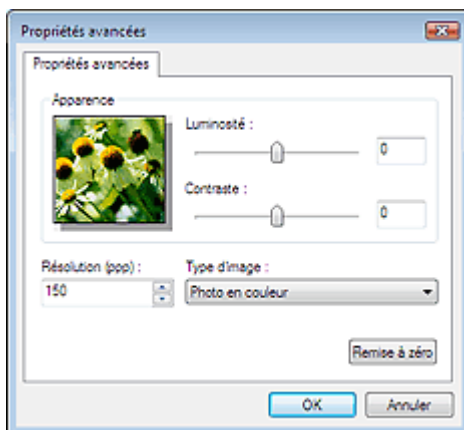

- **Luminosité**

Utilisez le curseur pour régler la luminosité. Déplacez le curseur vers la gauche pour assombrir l'image et vers la droite pour l'éclaircir. Vous pouvez également saisir une valeur (-127 à 127).

- **Contraste**

Utilisez le curseur pour régler le contraste. Déplacez le curseur vers la gauche pour réduire le contraste de l'image et atténuer ainsi la netteté de l'image. Déplacez le curseur vers la droite pour augmenter le contraste de l'image et améliorer ainsi la netteté de l'image. Vous pouvez également saisir une valeur (-127 à 127).

- **Résolution (PPP)**

Entrez la résolution. Indiquez une valeur comprise entre 50 et 600 ppp.

➔ Résolution

- **Type de photo**

Sélectionnez le type de numérisation que vous souhaitez pour le document.

- **Réinitialiser**

Cliquez sur ce bouton pour rétablir les paramètres d'origine.

Remarque

- Lorsqu'une connexion réseau existe, vous ne pouvez pas spécifier les paramètres Luminosité et Contraste.

5. Cliquez sur Aperçu pour afficher un aperçu de l'image.

L'aperçu de l'image apparaît à droite. Faites glisser  pour définir la zone de numérisation.

6. Cliquez sur Numériser.

Une fois la numérisation terminée, l'image numérisée apparaît dans l'application.

[Haut de la page](#) ↗

Guide d'utilisation avancée

Guide d'utilisation avancée > Numérisation > Autres méthodes de numérisation > Numérisation avec le panneau de configuration (Windows XP seulement)

Numérisation avec le panneau de configuration (Windows XP seulement)

Vous pouvez numériser des images à l'aide du panneau de configuration de Windows XP via le pilote WIA.

Windows Image Acquisition (WIA) est un pilote intégré à Windows XP. Il vous permet de numériser des documents sans utiliser d'applications. Numériser des documents à partir d'une application compatible TWAIN pour spécifier les paramètres avancés de numérisation.

Important

- Lorsqu'une connexion réseau existe, vous ne pouvez pas numériser à l'aide du pilote WIA.

1. Dans le menu Démarrer, sélectionnez Panneau de configuration.
2. Cliquez sur Imprimantes et autres périphériques, Scanneurs et appareils photo, puis double-cliquez sur WIA Canon (nom du modèle).
La boîte de dialogue Assist. Scanneur - appareil photo apparaît.
3. Cliquez sur Suivant.
4. Sélectionnez Type de photo selon le document à numériser.

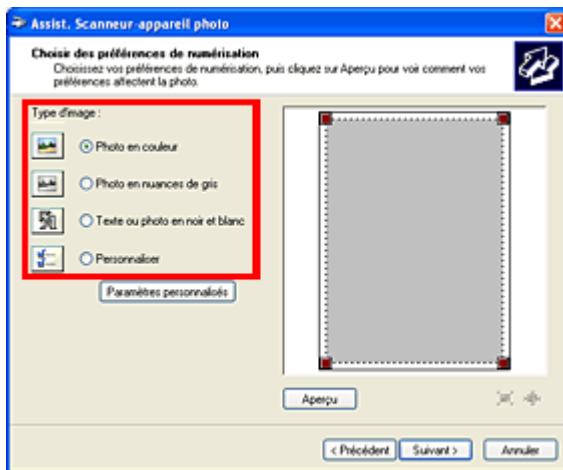

Remarque

- Pour numériser avec les valeurs définies précédemment dans Paramètres personnalisés, sélectionnez Perso.

5. Cliquez sur Paramètres personnalisés et définissez vos préférences.

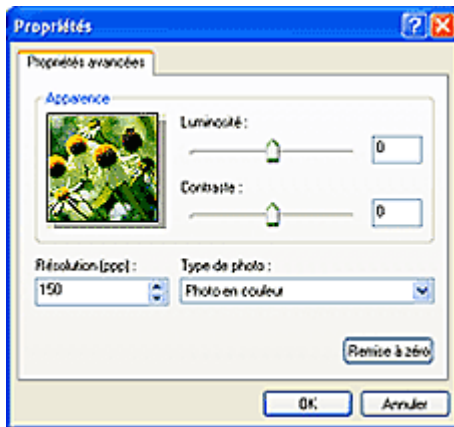

- **Luminosité**

Utilisez le curseur pour régler la luminosité. Déplacez le curseur vers la gauche pour assombrir l'image et vers la droite pour l'éclaircir. Vous pouvez également saisir une valeur (-127 à 127).

- **Contraste**

Utilisez le curseur pour régler le contraste. Déplacez le curseur vers la gauche pour réduire le contraste de l'image et atténuer ainsi la netteté de l'image. Déplacez le curseur vers la droite pour augmenter le contraste de l'image et améliorer ainsi la netteté de l'image. Vous pouvez également saisir une valeur (-127 à 127).

- **Résolution (PPP)**

Entrez la résolution. Indiquez une valeur comprise entre 50 et 600 ppp.

➡ Résolution

- **Type de photo**

Sélectionnez le type de numérisation que vous souhaitez pour le document.

- **Réinitialiser**

Cliquez sur ce bouton pour rétablir les paramètres d'origine.

6. Cliquez sur Aperçu pour afficher un aperçu de l'image.

L'aperçu de l'image apparaît à droite. Faites glisser  pour définir la zone de numérisation.

7. Cliquez sur Suivant et suivez les instructions.

[Haut de la page](#) ↕

Guide d'utilisation avancée

Guide d'utilisation avancée > Impression sur un DVD/CD

Impression sur un DVD/CD

- ➔ Impression sur la face étiquette des DVD/CD
- ➔ Dépannage

[Haut de la page ↕](#)

Guide d'utilisation avancée

Guide d'utilisation avancée > Impression sur un DVD/CD > Impression sur la face étiquette des DVD/CD

Impression sur la face étiquette des DVD/CD

- ➔ [Éléments nécessaires](#)
- ➔ [Précautions à prendre lors d'une impression sur DVD/CD](#)
- ➔ [Fixation/retrait du bac CD-R](#)
- ➔ [Impression sur la face étiquette des DVD/CD](#)
- ➔ [Impression à partir de l'étiquette d'un DVD/CD](#)
- ➔ [Impression à partir d'une carte mémoire](#)
- ➔ [Impression à partir d'une clé USB flash](#)
- ➔ [Impression à partir de tirages papier](#)
- ➔ [Impression à partir de film \(MP990 series\)](#)
- ➔ [Impression avec CD-LabelPrint à partir de l'ordinateur](#)
- ➔ [Impression à partir d'un périphérique compatible PictBridge](#)
- ➔ [Zone d'impression](#)

[Haut de la page](#) ↕

Guide d'utilisation avancée

Guide d'utilisation avancée > Impression sur un DVD/CD > Impression sur la face étiquette des DVD/CD > Éléments nécessaires

Éléments nécessaires

Les éléments suivants sont nécessaires à l'impression sur DVD/CD :

- **Bac CD-R**



La lettre « G » figure sur la face supérieure.

- **Adaptateur CD-R 8 cm**



Requis uniquement lors de l'impression sur des DVD/CD 8 cm.

Fixé au bac CD-R lors de la livraison.

Important

- Vous ne pouvez pas imprimer sur des DVD/CD imprimables 8 cm en mode d'impression DVD/CD.

- **DVD/CD imprimables**

Procurez-vous un DVD/CD 12 cm ou 8 cm doté d'une surface d'étiquette compatible avec l'impression jet d'encre.

Un « disque imprimable » diffère des DVD/CD ordinaires dans la mesure où sa surface est spécialement traitée pour être imprimée à l'aide d'une imprimante à jet d'encre.

[Haut de la page](#) ↑

Guide d'utilisation avancée

[Guide d'utilisation avancée](#) > [Impression sur un DVD/CD](#) > [Impression sur la face étiquette des DVD/CD](#) > [Précautions à prendre lors d'une impression sur DVD/CD](#)

Précautions à prendre lors d'une impression sur DVD/CD

- Veillez à bien utiliser le bac CD-R fourni avec cette machine. La lettre « G » figure sur la face supérieure.
- N'utilisez pas de DVD/CD non compatibles avec l'impression à jet d'encre. L'encre ne sécherait pas et pourrait entraîner des problèmes au niveau du disque lui-même ou des périphériques dans lesquels le disque est chargé.
- N'imprimez pas sur la surface d'enregistrement du DVD/CD. Cela rendrait illisibles les données enregistrées sur ce dernier.
- Manipulez les DVD/CD en les tenant par leur bord. Ne touchez pas la surface d'étiquette (surface imprimable) ou la surface d'enregistrement.
- Nettoyez le bac CD-R avant d'y placer des DVD/CD. Le chargement de disques dans un bac CD-R sale risque de rayer la surface d'enregistrement des disques.
- Après l'impression, laissez la surface d'impression du disque sécher normalement. N'utilisez pas de séchoir ou la lumière directe du soleil pour sécher l'encre. Ne touchez pas la surface d'impression tant que l'encre n'est pas sèche.
- Ne fixez pas le bac CD-R pendant que l'appareil est en cours de fonctionnement.
- Ne retirez pas le bac CD-R lorsqu'une impression sur DVD/CD est en cours. Cela risquerait d'endommager l'appareil, le bac CD-R ou le disque.
- Ne laissez pas les réflecteurs du bac CD-R se salir ou se rayer. La machine pourrait ne plus être en mesure de reconnaître le chargement du DVD/CD, ou l'impression risquerait de ne plus être alignée. Si les réflecteurs du bac CD-R sont sales, essuyez-les avec un chiffon doux et sec, en prenant soin de ne pas rayer la surface.
- Le bac CD-R risque de se salir si un logiciel autre que CD-LabelPrint ou Easy-PhotoPrint EX est utilisé.
- Utilisez toujours l'adaptateur CD-R 8 cm fourni lors de l'impression sur des DVD/CD 8 cm.
- Fermez toujours le panneau interne après l'impression sur DVD/CD.
- Pour conserver une qualité d'impression optimale, il est recommandé de faire une pause tous les dix disques lorsque vous imprimez plus de dix disques en continu. Pour interrompre l'impression, détachez le bac CD-R de l'appareil, puis fermez le panneau interne. Attendez environ trois minutes, puis rouvrez le panneau interne, fixez le bac CD-R à l'appareil et reprenez l'impression.

[Haut de la page](#) ↑

Guide d'utilisation avancée

Guide d'utilisation avancée > Impression sur un DVD/CD > Impression sur la face étiquette des DVD/CD > Fixation/retrait du bac CD-R

Fixation/retrait du bac CD-R

L'apparence externe peut varier en fonction de la machine utilisée.

Fixation du bac CD-R

Important

- Ne fixez pas le bac CD-R tant que le message vous invitant à charger le DVD/CD ne s'est pas affiché. Vous risqueriez d'endommager la machine.

1. Ouvrez le bac de sortie papier (A).
2. Vérifiez que le message vous invitant à charger le DVD/CD s'est affiché, puis ouvrez le panneau interne (B).

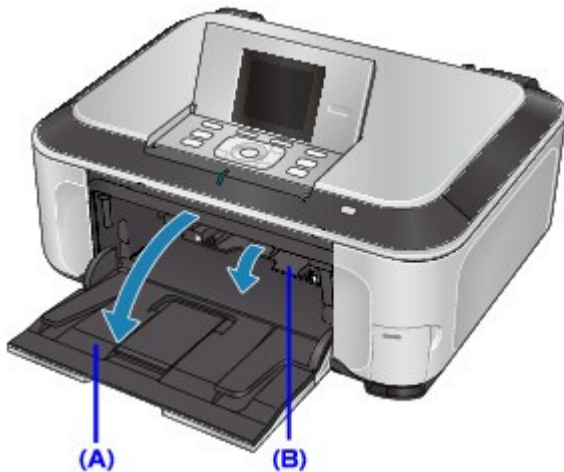

3. Placez le DVD/CD sur le bac CD-R.

Important

- Vérifiez la propreté du bac CD-R avant d'y placer un DVD/CD.
- Lorsque vous placez un DVD/CD sur le bac CD-R, veillez à ne pas toucher la surface imprimable du disque ou les réflecteurs (C) sur le bac CD-R.

• DVD/CD 12 cm :

1. Insérez le disque dans le bac CD-R avec la surface imprimable orientée vers le haut.

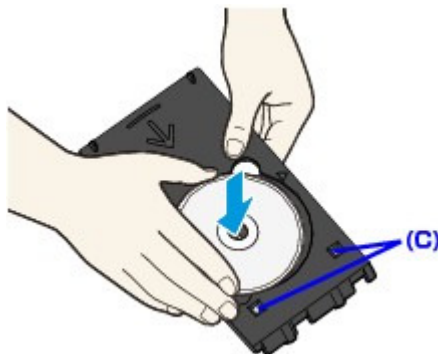

• DVD/CD 8 cm :

1. Alignez les embouts situés des deux côtés de l'adaptateur CD-R 8 cm avec les découpes du bac CD-R.

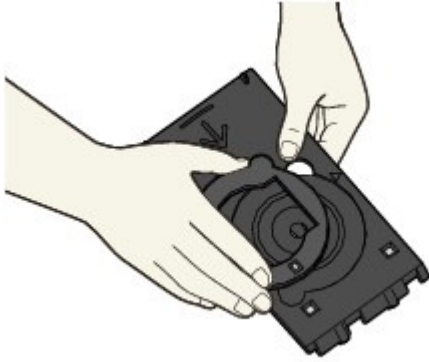

2. Insérez le disque 8 cm dans le bac CD-R avec la surface imprimable orientée vers le haut.

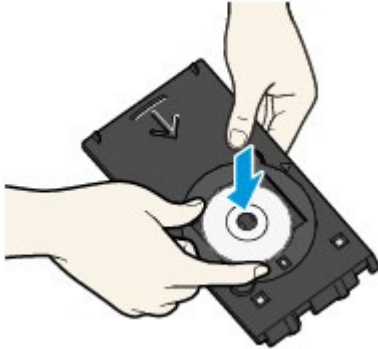

4. Fixez le bac CD-R à la machine.

Remarque

- Le bac CD-R peut être éjecté après une période définie. Dans ce cas, suivez les instructions à l'écran pour le remettre en place.

5. Insérez le bac CD-R tout droit jusqu'à ce que la flèche (▶) située sur le panneau interne soit presque alignée avec la flèche (◀) située sur le bac CD-R.

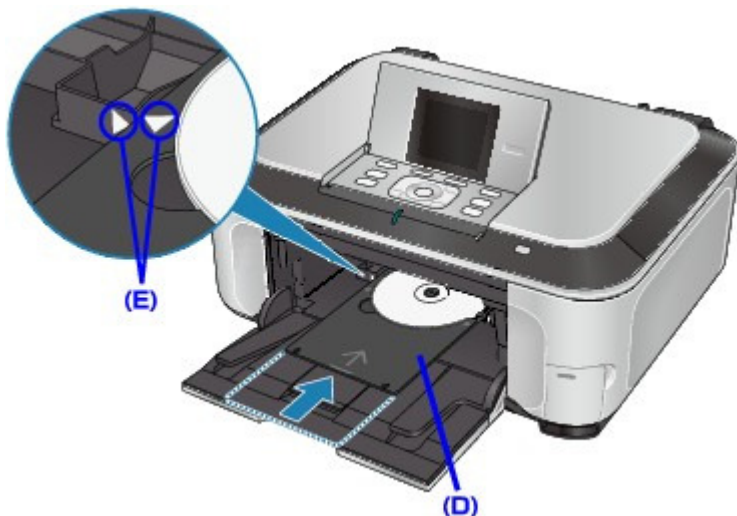

(D) Maintenez le bac CD-R de niveau pendant son insertion.

(E) Alignez la flèche (◀) située sur le bac CD-R avec la flèche (▶) située sur le panneau interne.

Important

- N'insérez pas le bac CD-R au-delà de la flèche (▶) située sur le panneau interne.

Retrait du bac CD-R

1. Tirez le bac CD-R vers vous.



2. Fermez le panneau interne.

Important

- Si le panneau interne est ouvert, vous ne pouvez pas imprimer car le papier n'est pas alimenté correctement. Assurez-vous que le panneau interne est fermé.



3. Retirez le DVD/CD du bac CD-R.

Important

- Ne touchez pas la surface d'impression en retirant le disque du bac CD-R.

Remarque

- Laissez la surface d'impression du disque sécher avant de retirer le disque. Si des traces d'impression sont visibles sur le bac CD-R ou sur les parties transparentes du diamètre interne ou externe du DVD/CD, essuyez-les une fois que la surface imprimable a séché.

- **DVD/CD 12 cm :**

1. Retirez le disque du bac CD-R.

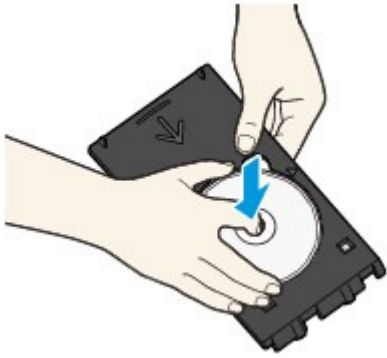

- **DVD/CD 8 cm :**

1. Retirez l'adaptateur CD-R 8 cm du bac CD-R.

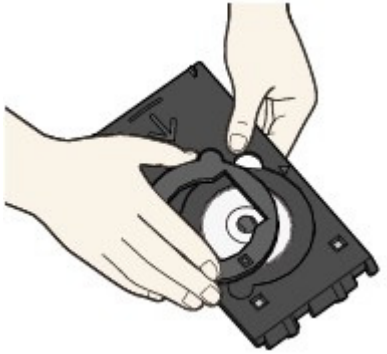

2. Retirez le disque 8 cm du bac CD-R.

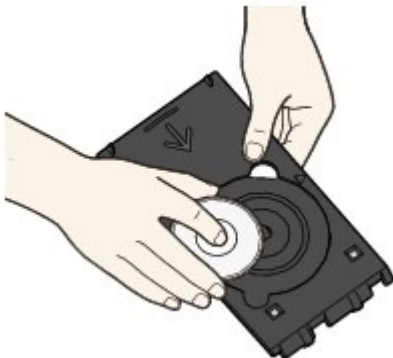

Important

- Le bac CD-R ne peut pas être utilisé s'il est déformé. Assurez-vous de placer le bac CD-R sur une surface plane.

Guide d'utilisation avancée

Guide d'utilisation avancée > Impression sur un DVD/CD > Impression sur la face étiquette des DVD/CD > Impression sur la face étiquette des DVD/CD

Impression sur la face étiquette des DVD/CD

Le bac CD-R (fourni avec l'imprimante) permet l'impression d'images sur des DVD/CD imprimables. Cette section décrit comment imprimer des photos numérisées ou des images sur des DVD/CD imprimables.

Remarque

- Nous vous recommandons d'effectuer d'abord une impression test sur un DVD/CD imprimable inutile.

Impression sur un DVD/CD

Sélectionnez l'une des méthodes ci-dessous en fonction de votre objectif.

- **Pour imprimer à partir de l'étiquette d'un DVD/CD**

Pour imprimer la face étiquette d'un DVD/CD sur un DVD/CD imprimable, chargez-la sur la vitre d'exposition.

➔ [Impression à partir de l'étiquette d'un DVD/CD](#)

- **Pour imprimer l'étiquette d'un DVD/CD à partir de données photo enregistrées sur une carte mémoire**

Pour imprimer les données photo stockées sur une carte mémoire sur un DVD/CD imprimable, introduisez la carte mémoire dans le logement correspondant.

➔ [Impression à partir d'une carte mémoire](#)

- **Pour imprimer l'étiquette d'un DVD/CD à partir de données photo enregistrées sur une clé USB flash**

Pour imprimer les données photo stockées sur une clé USB flash sur un DVD/CD imprimable, introduisez la clé USB flash dans le port d'impression directe.

➔ [Impression à partir d'une clé USB flash](#)

- **Pour imprimer l'étiquette d'un DVD/CD à partir d'un tirage papier**

Pour imprimer une photo imprimée sur un DVD/CD imprimable, chargez-la sur la vitre d'exposition.

➔ [Impression à partir de tirages papier](#)

- **Pour imprimer l'étiquette d'un DVD/CD à partir d'un film (MP990 series)**

Pour imprimer une image de film (35 mm négatif/positif (bande/diapositive)) sur un DVD/CD imprimable, chargez-la sur la vitre d'exposition.

➔ [Impression à partir de film \(MP990 series\)](#)

- **Pour imprimer l'étiquette d'un DVD/CD à l'aide de l'application fournie**



CD-LabelPrint est un logiciel d'application intégré qui vous permet de modifier et d'éditer les données avant de les imprimer. Installez-le sur votre ordinateur pour pouvoir l'utiliser.

➔ [Impression avec CD-LabelPrint à partir de l'ordinateur](#)

Ajustement de la zone d'impression

Si l'image ne s'imprime pas dans la zone prévue, procédez comme suit pour effectuer le réglage.

1. Assurez-vous que la machine est sous tension.

2. Sélectionnez  Paramètres dans l'écran Page d'accueil, puis appuyez sur le bouton OK.
3. Sélectionnez  Param. périphérique, puis appuyez sur le bouton OK.
4. Sélectionnez Paramètres d'impression, puis appuyez sur le bouton OK.
5. Sélectionnez Régl. zone impr. DVD/CD, puis appuyez sur le bouton OK.
6. Utilisez le bouton ▲ ▼ pour sélectionner Dte/Gche ou Haut/Bas et utilisez le bouton ◀ ▶ pour ajuster la zone d'impression.
Vous pouvez régler la zone d'impression par incréments de 0,1 mm entre -0,9 mm et +0,9 mm.
7. Appuyez sur le bouton OK.

[Haut de la page](#) ↑

Guide d'utilisation avancée

Guide d'utilisation avancée > Impression sur un DVD/CD > Impression sur la face étiquette des DVD/CD > Impression à partir de l'étiquette d'un DVD/CD

Impression à partir de l'étiquette d'un DVD/CD

Copiez l'étiquette d'un DVD/CD existant et imprimez-la sur un DVD/CD imprimable.

Important

- Vous ne pouvez pas imprimer sur les DVD/CD 8 cm.
- Ne fixez pas le bac CD-R tant que le message vous invitant à charger le DVD/CD ne s'est pas affiché. Vous risqueriez d'endommager la machine.

Remarque

- Ajustez la position d'impression si l'impression n'est pas correctement alignée. Pour plus d'informations sur son ajustement, reportez-vous à la rubrique [Ajustement de la zone d'impression](#).

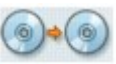
1. Assurez-vous que la machine est sous tension.
2. Sélectionnez  Impr. étiqu. DVD/CD sur l'écran Page d'accueil, puis appuyez sur le bouton **OK**.
3. Sélectionnez  Copie étiqu. DVD/CD, puis appuyez sur le bouton **OK**.
L'écran de confirmation de la zone d'impression s'affiche.
4. Utilisez les boutons ▲ ▼ pour sélectionner Cercle extér. ou Cercle intér. et utilisez les boutons ◀ ▶ pour modifier la zone d'impression.
5. Appuyez sur le bouton **OK**.

Remarque

- Mesurez les diamètres externe et interne de la surface d'impression du DVD/CD imprimable, et prenez soin de définir une valeur inférieure à la valeur mesurée pour le diamètre externe et une valeur supérieure à la valeur mesurée pour le diamètre interne.
- Pour des informations sur les disques imprimables, contactez leurs fabricants.

6. Utilisez les boutons ▲ ▼ pour sélectionner DVD/CD recommandé ou Autre DVD/CD, puis appuyez sur **OK**.

Remarque

- Si votre support est le DVD ou le CD recommandé, spécifiez DVD/CD recommandé comme impression de densité adéquate. Sinon, spécifiez Autre DVD/CD.

7. Chargez le DVD/CD source de la copie sur la vitre d'exposition, puis appuyez sur le bouton **OK**.

Important

- Prenez soin de charger le DVD/CD source de la copie, face étiquette orientée vers le bas, au centre de la vitre d'exposition. Si vous le chargez près du bord de la vitre d'exposition, une partie de l'image risque d'être coupée.

8. Vérifiez les paramètres d'impression, puis appuyez sur le bouton **OK**.

Le message de préparation s'affiche.

**Remarque**

- Appuyez sur le bouton **Noir** pour effectuer une copie en noir et blanc.
- Pour modifier les paramètres d'impression, appuyez sur le bouton **Précédent** autant que nécessaire pour revenir à l'écran adéquat et effectuer les modifications requises.

**Important**

- Ne regardez pas directement la source lumineuse pendant la copie.

9. Préparez le DVD/CD imprimable.

Appuyez sur le bouton Fonction de gauche pour savoir comment placer le DVD/CD imprimable.

10. Appuyez sur le bouton **Couleur**.**Remarque**

- Si vous avez appuyé sur le bouton **Noir** à l'étape 8, la copie s'effectue en noir et blanc même si vous appuyez sur le bouton **Couleur**.
- Pour annuler la copie, appuyez sur le bouton **Arrêt**.
- Après l'impression, laissez la surface d'impression du disque sécher normalement. N'utilisez pas de séchoir ou la lumière directe du soleil pour sécher l'encre. Ne touchez pas la surface d'impression tant que l'encre n'est pas sèche.
- Pour conserver une qualité d'impression optimale, il est recommandé de faire une pause tous les dix disques lorsque vous imprimez plus de dix disques en continu. Pour interrompre l'impression, détachez le bac CD-R de l'appareil, puis fermez le panneau interne. Attendez environ trois minutes, puis rouvrez le panneau interne, fixez le bac CD-R à l'appareil et reprenez l'impression.

Guide d'utilisation avancée

Guide d'utilisation avancée > Impression sur un DVD/CD > Impression sur la face étiquette des DVD/CD > Impression à partir d'une carte mémoire

Impression à partir d'une carte mémoire



Imprimez sur un DVD/CD imprimable une photo enregistrée sur une carte mémoire.

Important

- Vous ne pouvez pas imprimer sur les DVD/CD 8 cm.
- Ne fixez pas le bac CD-R tant que le message vous invitant à charger le DVD/CD ne s'est pas affiché. Vous risqueriez d'endommager la machine.





Remarque

- Ajustez la position d'impression si l'impression n'est pas correctement alignée. Pour plus d'informations sur son ajustement, reportez-vous à la rubrique [Ajustement de la zone d'impression](#).

1. Assurez-vous que la machine est sous tension.
2. Sélectionnez  Impr. étiqu. DVD/CD sur l'écran Page d'accueil, puis appuyez sur le bouton **OK**.
3. Sélectionnez  De données photo, puis appuyez sur le bouton **OK**.
4. Validez le message, puis insérez la carte mémoire dans l'emplacement de carte.
L'écran de confirmation de la zone d'impression s'affiche.



Important

- Si la clé USB flash se trouve dans le port d'impression directe, retirez-la puis insérez la carte mémoire dans l'emplacement de carte.

5. Utilisez les boutons   pour sélectionner Cercle extér. ou Cercle intér. et utilisez les boutons   pour modifier la zone d'impression.
6. Appuyez sur le bouton **OK**.



Remarque

- Mesurez les diamètres externe et interne de la surface d'impression du DVD/CD imprimable, et prenez soin de définir une valeur inférieure à la valeur mesurée pour le diamètre externe et une valeur supérieure à la valeur mesurée pour le diamètre interne.
- Pour des informations sur les disques imprimables, contactez leurs fabricants.

7. Utilisez les boutons   pour sélectionner DVD/CD recommandé ou Autre DVD/CD, puis appuyez sur **OK**.

Remarque

- Si votre support est le DVD ou le CD recommandé, spécifiez DVD/CD recommandé comme impression de densité adéquate. Sinon, spécifiez Autre DVD/CD.

8. Utilisez les boutons   pour sélectionner la photo à imprimer, puis appuyez sur **OK**.

9. Vérifiez l'image à imprimer sur le DVD/CD, puis appuyez sur **OK**.

Remarque

- Autres options
 - ➔ Impression d'une zone spécifiée (Rognage)
 - ➔ Recherche de photos à l'aide de la date de prise de vue (Rechercher)
-

10. Vérifiez les paramètres d'impression, puis appuyez sur le bouton **OK**.

Le message de préparation s'affiche.

Remarque

- Pour modifier les paramètres d'impression, appuyez sur le bouton **Précédent** autant que nécessaire pour revenir à l'écran adéquat et effectuer les modifications requises.
-

11. Préparez le DVD/CD imprimable.

Appuyez sur le bouton Fonction de gauche pour savoir comment placer le DVD/CD imprimable.

12. Appuyez sur le bouton **Couleur**.

Remarque

- L'impression ne démarre pas si vous appuyez sur le bouton **Noir**.
 - Pour annuler la copie, appuyez sur le bouton **Arrêt**.
 - Après l'impression, laissez la surface d'impression du disque sécher normalement. N'utilisez pas de séchoir ou la lumière directe du soleil pour sécher l'encre. Ne touchez pas la surface d'impression tant que l'encre n'est pas sèche.
 - Pour conserver une qualité d'impression optimale, il est recommandé de faire une pause tous les dix disques lorsque vous imprimez plus de dix disques en continu.
Pour interrompre l'impression, détachez le bac CD-R de l'appareil, puis fermez le panneau interne. Attendez environ trois minutes, puis rouvrez le panneau interne, fixez le bac CD-R à l'appareil et reprenez l'impression.
-

[Haut de la page ↑](#)

Guide d'utilisation avancée

Guide d'utilisation avancée > Impression sur un DVD/CD > Impression sur la face étiquette des DVD/CD > Impression à partir d'une clé USB flash

Impression à partir d'une clé USB flash



Imprimez sur un DVD/CD imprimable une photo stockée sur une clé USB flash.

Important

- Vous ne pouvez pas imprimer sur les DVD/CD 8 cm.
- Ne fixez pas le bac CD-R tant que le message vous invitant à charger le DVD/CD ne s'est pas affiché. Vous risqueriez d'endommager la machine.

Remarque

- Ajustez la position d'impression si l'impression n'est pas correctement alignée. Pour plus d'informations sur son ajustement, reportez-vous à la rubrique [Ajustement de la zone d'impression](#).

1. Assurez-vous que la machine est sous tension.
2. Sélectionnez  Impr. étiqu. DVD/CD sur l'écran Page d'accueil, puis appuyez sur le bouton **OK**.
3. Sélectionnez  De données photo, puis appuyez sur le bouton **OK**.
4. Validez le message et insérez la clé USB flash dans le port d'impression directe.
L'écran de confirmation de la zone d'impression s'affiche.

Important

- Si la carte mémoire se trouve dans l'emplacement de carte, retirez-la puis insérez la clé USB flash dans le port d'impression directe.

5. Utilisez les boutons ▲ ▼ pour sélectionner Cercle extér. ou Cercle intér. et utilisez les boutons ◀ ▶ pour modifier la zone d'impression.
6. Appuyez sur le bouton **OK**.

Remarque

- Mesurez les diamètres externe et interne de la surface d'impression du DVD/CD imprimable, et prenez soin de définir une valeur inférieure à la valeur mesurée pour le diamètre externe et une valeur supérieure à la valeur mesurée pour le diamètre interne.
- Pour des informations sur les disques imprimables, contactez leurs fabricants.

7. Utilisez les boutons ▲ ▼ pour sélectionner DVD/CD recommandé ou Autre DVD/CD, puis appuyez sur **OK**.

Remarque

- Si votre support est le DVD ou le CD recommandé, spécifiez DVD/CD recommandé comme impression de densité adéquate. Sinon, spécifiez Autre DVD/CD.

8. Utilisez les boutons ◀ ▶ pour sélectionner la photo à imprimer, puis appuyez sur **OK**.

9. Vérifiez l'image à imprimer sur le DVD/CD, puis appuyez sur **OK**.

Remarque

- Autres options
 - ➔ Impression d'une zone spécifiée (Rognage)
 - ➔ Recherche de photos à l'aide de la date de prise de vue (Rechercher)
-

10. Vérifiez les paramètres d'impression, puis appuyez sur le bouton **OK**.

Le message de préparation s'affiche.

Remarque

- Pour modifier les paramètres d'impression, appuyez sur le bouton **Précédent** autant que nécessaire pour revenir à l'écran adéquat et effectuer les modifications requises.
-

11. Préparez le DVD/CD imprimable.

Appuyez sur le bouton Fonction de gauche pour savoir comment placer le DVD/CD imprimable.

12. Appuyez sur le bouton **Couleur**.

Remarque

- L'impression ne démarre pas si vous appuyez sur le bouton **Noir**.
 - Pour annuler la copie, appuyez sur le bouton **Arrêt**.
 - Après l'impression, laissez la surface d'impression du disque sécher normalement. N'utilisez pas de séchoir ou la lumière directe du soleil pour sécher l'encre. Ne touchez pas la surface d'impression tant que l'encre n'est pas sèche.
 - Pour conserver une qualité d'impression optimale, il est recommandé de faire une pause tous les dix disques lorsque vous imprimez plus de dix disques en continu. Pour interrompre l'impression, détachez le bac CD-R de l'appareil, puis fermez le panneau interne. Attendez environ trois minutes, puis rouvrez le panneau interne, fixez le bac CD-R à l'appareil et reprenez l'impression.
-

Guide d'utilisation avancée

Guide d'utilisation avancée > Impression sur un DVD/CD > Impression sur la face étiquette des DVD/CD > Impression à partir de tirages papier

Impression à partir de tirages papier

Imprimez sur un DVD/CD imprimable une photo imprimée.

Important

- Vous ne pouvez pas imprimer sur les DVD/CD 8 cm.
- Ne fixez pas le bac CD-R tant que le message vous invitant à charger le DVD/CD ne s'est pas affiché. Vous risqueriez d'endommager la machine.

Remarque

- Ajustez la position d'impression si l'impression n'est pas correctement alignée. Pour plus d'informations sur son ajustement, reportez-vous à la rubrique [Ajustement de la zone d'impression](#).

1. Assurez-vous que la machine est sous tension.

2. Sélectionnez  Impr. étiqu. DVD/CD sur l'écran Page d'accueil, puis appuyez sur le bouton **OK**.

3. Sélectionnez  De photos imprimées, puis appuyez sur **OK**.
L'écran de confirmation de la zone d'impression s'affiche.

4. Utilisez les boutons ▲ ▼ pour sélectionner Cercle extér. ou Cercle intér. et utilisez les boutons ◀ ▶ pour modifier la zone d'impression.

5. Appuyez sur le bouton **OK**.

Remarque

- Mesurez les diamètres externe et interne de la surface d'impression du DVD/CD imprimable, et prenez soin de définir une valeur inférieure à la valeur mesurée pour le diamètre externe et une valeur supérieure à la valeur mesurée pour le diamètre interne.
- Pour des informations sur les disques imprimables, contactez leurs fabricants.

6. Utilisez les boutons ▲ ▼ pour sélectionner DVD/CD recommandé ou Autre DVD/CD, puis appuyez sur **OK**.

Remarque

- Si votre support est le DVD ou le CD recommandé, spécifiez DVD/CD recommandé comme impression de densité adéquate. Sinon, spécifiez Autre DVD/CD.

7. Placez les photos sur la vitre d'exposition.

Appuyez sur le bouton **OK** pour lancer la numérisation.

Important

- Ne regardez pas directement la source lumineuse pendant la numérisation.

8. Utilisez les boutons ◀ ▶ pour sélectionner la photo à imprimer, puis appuyez sur **OK**.

 **Remarque**

- Si l'icône  apparaît sur l'écran d'aperçu, cela signifie que les photos n'ont peut-être pas été correctement numérisées. Appuyez sur le bouton **Précédent**, puis répétez la procédure à partir de l'étape 7.
-

9. Vérifiez l'image à imprimer sur le DVD/CD, puis appuyez sur **OK**.

 **Remarque**

- Autres options
 - ➔ « Impression d'une zone spécifiée (Rognage) » à la section [Utilisation de fonctions d'affichage utiles](#)
-

10. Vérifiez les paramètres d'impression, puis appuyez sur le bouton **OK**.

Le message de préparation s'affiche.

 **Remarque**

- Appuyez sur le bouton **Noir** pour effectuer une copie en noir et blanc.
 - Pour modifier les paramètres d'impression, appuyez sur le bouton **Précédent** autant que nécessaire pour revenir à l'écran adéquat et effectuer les modifications requises.
-

11. Préparez le DVD/CD imprimable.

Appuyez sur le bouton Fonction de gauche pour savoir comment placer le DVD/CD imprimable.

12. Appuyez sur le bouton **Couleur**.

 **Remarque**

- Si vous avez appuyé sur le bouton **Noir** à l'étape 10, la copie s'effectue en noir et blanc même si vous appuyez sur le bouton **Couleur**.
 - Pour annuler la copie, appuyez sur le bouton **Arrêt**.
 - Après l'impression, laissez la surface d'impression du disque sécher normalement. N'utilisez pas de séchoir ou la lumière directe du soleil pour sécher l'encre. Ne touchez pas la surface d'impression tant que l'encre n'est pas sèche.
 - Pour conserver une qualité d'impression optimale, il est recommandé de faire une pause tous les dix disques lorsque vous imprimez plus de dix disques en continu. Pour interrompre l'impression, détachez le bac CD-R de l'appareil, puis fermez le panneau interne. Attendez environ trois minutes, puis rouvrez le panneau interne, fixez le bac CD-R à l'appareil et reprenez l'impression.
-

Guide d'utilisation avancée

Guide d'utilisation avancée > Impression sur un DVD/CD > Impression sur la face étiquette des DVD/CD > Impression à partir de film (MP990 series)

Impression à partir de film (MP990 series)



Imprimez une image de film (35 mm négatif/positif (bande/diapositive)) sur un DVD/CD imprimable.

Important

- Vous ne pouvez pas imprimer sur les DVD/CD 8 cm.
- Ne fixez pas le bac CD-R tant que le message vous invitant à charger le DVD/CD ne s'est pas affiché. Vous risqueriez d'endommager la machine.

Remarque

- Ajustez la position d'impression si l'impression n'est pas correctement alignée. Pour plus d'informations sur son ajustement, reportez-vous à la rubrique [Ajustement de la zone d'impression](#).

1. Assurez-vous que la machine est sous tension.
2. Sélectionnez  Impr. étiqu. DVD/CD sur l'écran Page d'accueil, puis appuyez sur le bouton **OK**.
3. Sélectionnez  De film, puis appuyez sur **OK**.
L'écran de confirmation de la zone d'impression s'affiche.
4. Utilisez les boutons ▲ ▼ pour sélectionner Cercle extér. ou Cercle intér. et utilisez les boutons ◀ ▶ pour modifier la zone d'impression.
5. Appuyez sur le bouton **OK**.

Remarque

- Mesurez les diamètres externe et interne de la surface d'impression du DVD/CD imprimable, et prenez soin de définir une valeur inférieure à la valeur mesurée pour le diamètre externe et une valeur supérieure à la valeur mesurée pour le diamètre interne.
- Pour des informations sur les disques imprimables, contactez leurs fabricants.

6. Utilisez les boutons ▲ ▼ pour sélectionner DVD/CD recommandé ou Autre DVD/CD, puis appuyez sur **OK**.

Remarque

- Si votre support est le DVD ou le CD recommandé, spécifiez DVD/CD recommandé comme impression de densité adéquate. Sinon, spécifiez Autre DVD/CD.

7. Sélectionnez le type de film.

Remarque

- Vous pouvez sélectionner Film négatif couleur, Film négatif N&B, Film positif couleur ou Monté (diapositives).

8. Placez le film sur la vitre d'exposition.

Appuyez sur le bouton Fonction de gauche pour savoir comment charger le film.

Appuyez sur **Couleur** pour numériser le film.

Important

- Ne regardez pas directement la source lumineuse pendant la numérisation.

9. Utilisez les boutons ◀ ▶ pour sélectionner la photo à imprimer, puis appuyez sur **OK**.

Remarque

- Si l'icône  apparaît sur l'écran d'aperçu, cela signifie que les photos n'ont peut-être pas été correctement numérisées. Appuyez sur le bouton **Précédent**, puis répétez la procédure à partir de l'étape 8.

10. Vérifiez l'image à imprimer sur le DVD/CD, puis appuyez sur **OK**.

Remarque

- Autres options
➔ « Impression d'une zone spécifiée (Rognage) » à la section [Utilisation de fonctions d'affichage utiles](#)

11. Vérifiez les paramètres d'impression, puis appuyez sur le bouton **OK**.

Le message de préparation s'affiche.

Remarque

- Appuyez sur le bouton **Noir** pour effectuer une copie en noir et blanc.
- Pour modifier les paramètres d'impression, appuyez sur le bouton **Précédent** autant que nécessaire pour revenir à l'écran adéquat et effectuer les modifications requises.

12. Préparez le DVD/CD imprimable.

Appuyez sur le bouton Fonction de gauche pour savoir comment placer le DVD/CD imprimable.

13. Appuyez sur le bouton **Couleur**.

Remarque

- Si vous avez appuyé sur le bouton **Noir** à l'étape 11, la copie s'effectue en noir et blanc même si vous appuyez sur le bouton **Couleur**.
- Pour annuler la copie, appuyez sur le bouton **Arrêt**.
- Après l'impression, laissez la surface d'impression du disque sécher normalement. N'utilisez pas de séchoir ou la lumière directe du soleil pour sécher l'encre. Ne touchez pas la surface d'impression tant que l'encre n'est pas sèche.
- Pour conserver une qualité d'impression optimale, il est recommandé de faire une pause tous les dix disques lorsque vous imprimez plus de dix disques en continu. Pour interrompre l'impression, détachez le bac CD-R de l'appareil, puis fermez le panneau interne. Attendez environ trois minutes, puis rouvrez le panneau interne, fixez le bac CD-R à l'appareil et reprenez l'impression.

Guide d'utilisation avancée

Guide d'utilisation avancée > Impression sur un DVD/CD > Impression sur la face étiquette des DVD/CD > Impression avec CD-LabelPrint à partir de l'ordinateur

Impression avec CD-LabelPrint à partir de l'ordinateur

- CD-LabelPrint est un logiciel d'application intégré qui vous permet de modifier et d'éditer les données avant de les imprimer. Installez-le sur votre ordinateur pour pouvoir l'utiliser. Pour installer ce logiciel, insérez le *CD-ROM d'installation* dans le lecteur de CD de l'ordinateur, effectuez une Installation personnalisée et sélectionnez CD-LabelPrint.
- Pour plus d'informations sur l'impression avec l'application CD-LabelPrint, reportez-vous à son manuel.

Si vous utilisez un ordinateur Windows, cliquez sur Démarrer > Tous les programmes (ou Programmes sous Windows 2000) > CD-LabelPrint > Manuel.

Si vous utilisez Macintosh, ouvrez le dossier Applications à l'emplacement où les pilotes MP Drivers ont été installés > CD-LabelPrint > Manuel > double-cliquez sur Manual.htm.

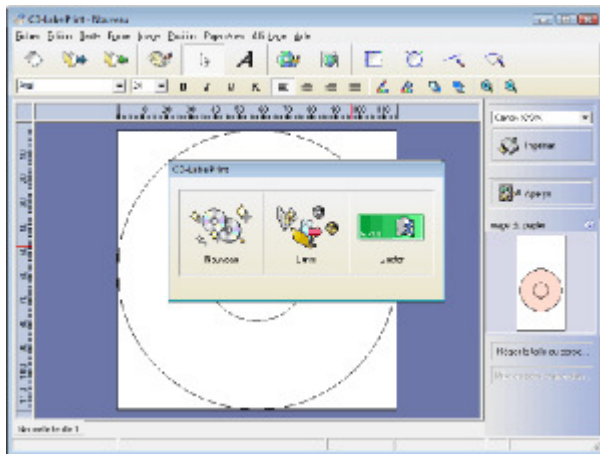

[Haut de la page ↑](#)

Guide d'utilisation avancée

Guide d'utilisation avancée > Impression sur un DVD/CD > Impression sur la face étiquette des DVD/CD > Impression à partir d'un périphérique compatible PictBridge

Impression à partir d'un périphérique compatible PictBridge

Cette section explique comment imprimer des photos sur des DVD/CD (disques imprimables) à partir d'un périphérique compatible PictBridge.

Important

- Suivant le périphérique compatible PictBridge que vous utilisez, il se peut que vous ne puissiez pas imprimer sur la face étiquette des DVD/CD.
Pour plus d'informations, reportez-vous au manuel d'instruction qui l'accompagne.
- Vous ne pouvez pas imprimer sur les DVD/CD 8 cm.

1. Assurez-vous que la machine est sous tension.

2. Connectez le périphérique compatible PictBridge à la machine à l'aide d'un câble USB conseillé par le fabricant du périphérique.

Pour plus de détails, reportez-vous à la section [Impression de photos directement à partir d'un périphérique compatible](#).

3. Spécifiez les paramètres d'impression comme suit.

- Format papier : DVD/CD 12 cm
- Type de papier : Défaut
- Mise en page : Avec bordure ou Défaut

Vous pouvez définir les paramètres d'optimisation des images à l'aide du menu sur l'écran LCD de votre périphérique compatible PictBridge. Pour plus de détails, reportez-vous à la section [À propos des paramètres PictBridge](#).



Remarque

- Si votre périphérique compatible PictBridge n'a pas de menu pour les réglages, effectuez le paramétrage sur la machine.
➔ [Spécification des paramètres d'impression PictBridge sur la machine](#)

4. Préparez le DVD/CD imprimable.

➔ [Fixation/retrait du bac CD-R](#)

5. Lancez l'impression à partir du périphérique compatible PictBridge.

Spécification des paramètres d'impression PictBridge sur la machine

Vous pouvez spécifier les paramètres d'impression PictBridge sur la machine.



Remarque

- Lorsqu'un périphérique compatible PictBridge est connecté à la machine, vous pouvez également afficher l'écran Param. impr. PictBridge en appuyant sur le bouton Fonction de gauche.

1. Assurez-vous que la machine est sous tension.

2. Sélectionnez  Paramètres dans l'écran Page d'accueil, puis appuyez sur le bouton OK.

L'écran Paramètres s'affiche.

3. Sélectionnez  Param. périphérique, puis appuyez sur le bouton OK.

L'écran Param. périphérique s'affiche.

4. Sélectionnez Param. impr. PictBridge, puis appuyez sur le bouton OK.

L'écran Param. impr. PictBridge s'affiche.

5. Sélectionnez Param. impr. DVD/CD, puis appuyez sur le bouton OK.

L'écran de modification de la zone d'impression s'affiche.

6. Utilisez les boutons ▲ ▼ pour sélectionner Cercle extér. ou Cercle intér. et utilisez les boutons ◀ ▶ pour modifier la zone d'impression.

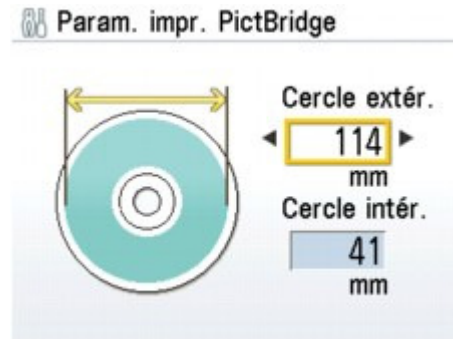

7. Appuyez sur le bouton OK.

Remarque

- Mesurez les diamètres externe et interne de la surface d'impression du DVD/CD imprimable, et prenez soin de définir une valeur inférieure à la valeur mesurée pour le diamètre externe et une valeur supérieure à la valeur mesurée pour le diamètre interne.
- Pour des informations sur les disques imprimables, contactez leurs fabricants.

8. Utilisez les boutons ▲ ▼ pour sélectionner DVD/CD recommandé ou Autre DVD/CD, puis appuyez sur OK.

Remarque

- Si votre support est le DVD ou le CD recommandé, spécifiez DVD/CD recommandé comme impression de densité adéquate. Sinon, spécifiez Autre DVD/CD.

Guide d'utilisation avancée

Guide d'utilisation avancée > Impression sur un DVD/CD > Impression sur la face étiquette des DVD/CD > Zone d'impression

Zone d'impression

DVD/CD imprimables

La zone d'impression des DVD et des CD imprimables est la zone qui exclut la zone de 1 mm du diamètre interne et externe de l'étiquette.

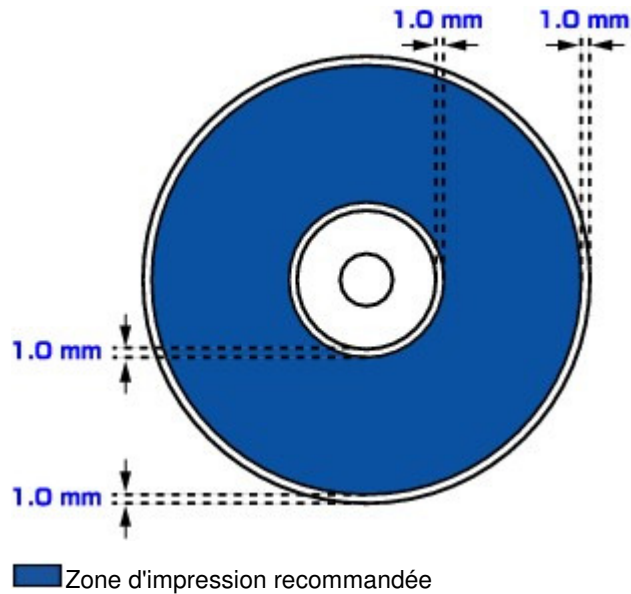

[Haut de la page ↑](#)

Guide d'utilisation avancée

Guide d'utilisation avancée > Impression sur un DVD/CD > Dépannage

Dépannage

- ➔ Un message d'erreur s'affiche sur l'écran LCD
- ➔ Un message s'affiche sur l'écran de l'ordinateur
- ➔ Impression impossible sur DVD/CD
- ➔ Un message d'erreur s'affiche sur un périphérique compatible PictBridge

[Haut de la page ↕](#)

Guide d'utilisation avancée

[Guide d'utilisation avancée](#) > [Impression sur un DVD/CD](#) > [Dépannage](#) > Un message d'erreur s'affiche sur l'écran LCD

Un message d'erreur s'affiche sur l'écran LCD

Si un message d'erreur s'affiche sur l'écran LCD, prenez les mesures décrites ci-dessous.

Message	Action
Ouvrez le panneau interne, insérez le bac CD-R et appuyez sur OK.	Si le panneau interne est fermé au lancement d'une impression sur DVD/CD, ouvrez-le tout en laissant l'unité de numérisation (capot de l'imprimante) fermée, insérez le bac CD-R, puis appuyez sur le bouton OK de la machine. N'ouvrez ni ne fermez le panneau interne tant que l'impression est en cours. Vous risqueriez d'endommager la machine.

[Haut de la page](#) ↑

Guide d'utilisation avancée

Guide d'utilisation avancée > Impression sur un DVD/CD > Dépannage > Un message s'affiche sur l'écran de l'ordinateur

Un message s'affiche sur l'écran de l'ordinateur

→  Des erreurs concernant l'impression de DVD/CD s'affichent

→  Message : 1001 s'affiche

→  Erreur numéro : 1002 s'affiche

→  Message : 1850 s'affiche

Des erreurs concernant l'impression de DVD/CD s'affichent

• **Contrôle 1 : le bac CD-R est-il positionné correctement ?**

Ouvrez le panneau interne, repositionnez le bac CD-R correctement, puis appuyez sur le bouton **OK**.

Vérifiez que vous utilisez le bac CD-R fourni avec la machine (comportant un « G » sur la face supérieure).

Pour plus de détails sur le positionnement correct du bac CD-R, reportez-vous à la section [Fixation/retrait du bac CD-R](#).

• **Contrôle 2 : le DVD/CD-R est-il placé sur le bac CD-R ?**

Placez correctement le DVD/CD dans le bac CD-R, fixez à nouveau ce dernier, puis appuyez sur le bouton **OK**.

Vérifiez que vous utilisez le bac CD-R fourni avec la machine (comportant un « G » sur la face supérieure).

Pour plus de détails sur le positionnement correct du bac CD-R, reportez-vous à la section [Fixation/retrait du bac CD-R](#).

• **Contrôle 3 : un DVD/CD inconnu a été placé.**

Canon recommande d'utiliser des DVD/CD spécialement traités pour être imprimés à l'aide d'une imprimante à jet d'encre.

• **Contrôle 4 : le DVD/CD placé dans le bac CD-R est-il déjà imprimé ?**

Si vous placez, dans le bac CD-R, un DVD/CD sur lequel des impressions ont déjà été effectuées, le bac CD-R peut être éjecté.

Dans ce cas, modifiez les paramètres du pilote d'imprimante, puis relancez l'impression.

- Désactivez la case Détecte un disque imprimable dans le bac CD-R dans Paramètres personnalisés de l'onglet Entretien, puis cliquez sur Envoyer.
Lorsque l'impression est terminée, cochez la case Détecte un disque imprimable dans le bac CD-R et cliquez sur Envoyer.



Remarque

- Si la case Détecte un disque imprimable dans le bac CD-R n'est pas activée, l'impression peut commencer sans l'insertion du DVD/CD. Activer la case à cocher évite que le bac CD-R ne se salisse.

• **Contrôle 5 : le panneau interne est-il ouvert quand commence l'impression normale sur le papier ou est-il ouvert pendant l'impression ?**

Fermez le panneau interne, puis appuyez sur le bouton **OK** de la machine.

N'ouvrez ni ne fermez le panneau interne tant que l'impression est en cours. Cela pourrait endommager la machine.

Message : 1001 s'affiche

- **Contrôle : insérez le bac CD-R correctement.**

Placez le bac CD-R correctement, puis appuyez sur le bouton **OK**.

Vérifiez que vous utilisez le bac CD-R fourni avec la machine (comportant un « G » sur la face supérieure).

Pour plus de détails sur le positionnement correct du bac CD-R, reportez-vous à la section [Fixation/retrait du bac CD-R](#).

Erreur numéro : 1002 s'affiche

- **Contrôle 1 : placez le DVD/CD correctement sur le bac CD-R.**

Placez le DVD/CD correctement dans le bac CD-R, puis appuyez sur le bouton **OK** de la machine.

Vérifiez que vous utilisez le bac CD-R fourni avec la machine (comportant un « G » sur la face supérieure).

Pour plus de détails sur le positionnement correct du bac CD-R, reportez-vous à la section [Fixation/retrait du bac CD-R](#).

- **Contrôle 2 : un DVD/CD inconnu a été placé.**

Canon recommande d'utiliser des DVD/CD spécialement traités pour être imprimés à l'aide d'une imprimante à jet d'encre.

- **Contrôle 3 : le DVD/CD placé dans le bac CD-R est-il déjà imprimé ?**

Si vous placez, dans le bac CD-R, un DVD/CD sur lequel des impressions ont déjà été effectuées, le bac CD-R peut être éjecté.

Dans ce cas, modifiez les paramètres du pilote d'imprimante, puis relancez l'impression.

- Désactivez la case Détecte un disque imprimable dans le bac CD-R dans Paramètres personnalisés de la boîte de dialogue Canon IJ Printer Utility, puis cliquez sur Envoyer.

Lorsque l'impression est terminée, cochez la case Détecte un disque imprimable dans le bac CD-R et cliquez sur Envoyer.



Remarque

- Si la case Détecte un disque imprimable dans le bac CD-R n'est pas activée, l'impression peut commencer sans l'insertion du DVD/CD. Activer la case à cocher évite que le bac CD-R ne se salisse.

Message : 1850 s'affiche

- **Contrôle : ouvrez le panneau interne, puis insérez le bac CD-R correctement.**

Ouvrez le panneau interne, placez le bac CD-R correctement, puis appuyez sur le bouton **OK**.

Pour plus de détails sur le positionnement correct du bac CD-R, reportez-vous à la section [Fixation/retrait du bac CD-R](#).

Guide d'utilisation avancée

Guide d'utilisation avancée > Impression sur un DVD/CD > Dépannage > Impression impossible sur DVD/CD

Impression impossible sur DVD/CD

- ➔ L'impression du DVD/CD ne démarre pas
- ➔ Le bac CD-R n'est pas alimenté correctement
- ➔ Bac CD-R bloqué

L'impression du DVD/CD ne démarre pas

- **Contrôle 1 : le bac CD-R est-il positionné correctement ?**

Ouvrez le panneau interne, repositionnez le bac CD-R correctement, puis appuyez sur le bouton **OK**.

Utilisez le bac CD-R fourni avec cette machine (comportant un « G » sur la face supérieure).

Pour plus de détails sur le positionnement correct du bac CD-R, reportez-vous à la section [Fixation/retrait du bac CD-R](#).

- **Contrôle 2 : le DVD/CD-R est-il placé sur le bac CD-R ?**

Placez le DVD/CD correctement dans le bac CD-R, puis appuyez sur le bouton **OK** de la machine.

Vérifiez que vous utilisez le bac CD-R fourni avec la machine (comportant un « G » sur la face supérieure).

Pour plus de détails sur le positionnement correct du bac CD-R, reportez-vous à la section [Fixation/retrait du bac CD-R](#).

- **Contrôle 3 : si l'impression sur un DVD/CD s'arrête avant la fin, relancez l'opération.**

Lorsqu'une impression sur DVD/CD dure un certain temps, la machine interrompt l'initialisation.

Appuyez sur le bouton **OK** pour reprendre l'initialisation.

Relancez l'opération en suivant les instructions à l'écran.

Le bac CD-R n'est pas alimenté correctement

- **Contrôle 1 : le bac CD-R est-il positionné correctement ?**

Remplacez le bac CD-R correctement, puis appuyez sur le bouton **OK**.

Vérifiez que vous utilisez le bac CD-R fourni avec la machine (comportant un « G » sur la face supérieure).

Pour plus de détails sur le positionnement correct du bac CD-R, reportez-vous à la section [Fixation/retrait du bac CD-R](#).

- **Contrôle 2 : un DVD/CD inconnu a été placé.**

Canon recommande d'utiliser des DVD/CD spécialement traités pour être imprimés à l'aide d'une imprimante à jet d'encre.

- **Contrôle 3 : le DVD/CD placé dans le bac CD-R est-il déjà imprimé ?**

Si vous placez, dans le bac CD-R, un DVD/CD sur lequel des impressions ont déjà été effectuées, le bac CD-R peut être éjecté.

Dans ce cas, modifiez les paramètres du pilote d'imprimante, puis relancez l'impression.



- Désactivez la case Détecte un disque imprimable dans le bac CD-R dans Paramètres personnalisés de l'onglet Entretien, puis cliquez sur Envoyer.
Lorsque l'impression est terminée, cochez la case Détecte un disque imprimable

dans le bac CD-R et cliquez sur Envoyer.

Macintosh

- Désactivez la case Détecte un disque imprimable dans le bac CD-R dans Paramètres personnalisés de la boîte de dialogue Canon IJ Printer Utility, puis cliquez sur Envoyer.

Lorsque l'impression est terminée, cochez la case Détecte un disque imprimable dans le bac CD-R et cliquez sur Envoyer.

Remarque

- Si la case Détecte un disque imprimable dans le bac CD-R n'est pas activée et que vous lancez l'impression d'un autre DVD/CD, l'impression peut commencer sans l'insertion du DVD/CD. Activer la case à cocher évite que le bac CD-R ne se salisse.
-

Bac CD-R bloqué

Tirez doucement le bac CD-R vers vous.

Si vous ne parvenez pas à retirer le bac CD-R, mettez la machine hors tension, puis à nouveau sous tension. Le bac CD-R sera automatiquement éjecté.

Une fois le bac CD-R retiré, repositionnez-le (la lettre « G » figure sur la face supérieure), puis relancez l'impression. Placez le DVD/CD correctement.

➡ [Fixation/retrait du bac CD-R](#)

Si le bac CD-R est encore bloqué, vérifiez s'il y a un problème avec le DVD/CD.

➡ [Le bac CD-R n'est pas alimenté correctement](#)

[Haut de la page](#) ↑

Guide d'utilisation avancée

Guide d'utilisation avancée > Impression sur un DVD/CD > Dépannage > Un message d'erreur s'affiche sur un périphérique compatible PictBridge

Un message d'erreur s'affiche sur un périphérique compatible PictBridge

Voici la liste des erreurs pouvant se produire lorsque vous imprimez directement à partir d'un périphérique compatible PictBridge, ainsi que les mesures à prendre pour éliminer ces erreurs.

Remarque

- Pour obtenir des informations sur les erreurs qui s'affichent sur les périphériques PictBridge compatibles et leurs solutions, reportez-vous également au mode d'emploi de ces derniers. Pour tout autre problème relatif à ces périphériques, contactez le fabricant.

Messages d'erreur sur un périphérique compatible PictBridge	Action
"Pas de papier"	Reportez-vous à la section Impression impossible sur DVD/CD et prenez les mesures appropriées.
"Erreur papier"	Reportez-vous à la section Impression impossible sur DVD/CD et prenez les mesures appropriées.

[Haut de la page](#) ↑

Guide d'utilisation avancée

[Guide d'utilisation avancée](#) > Impression de photos directement à partir d'un périphérique compatible ou d'un périphérique de communication sans fil

Impression de photos directement à partir d'un périphérique compatible ou d'un périphérique de communication sans fil

- ➔ Impression de photos directement à partir d'un périphérique compatible
- ➔ Impression de photos directement à partir d'un périphérique de communication sans fil

[Haut de la page](#) ↕

Guide d'utilisation avancée

Guide d'utilisation avancée > Impression de photos directement à partir d'un périphérique compatible ou d'un périphérique de communication sans fil > Impression de photos directement à partir d'un périphérique compatible

Impression de photos directement à partir d'un périphérique compatible

- ➔ Impression de photos directement à partir d'un périphérique compatible
- ➔ À propos des paramètres PictBridge

[Haut de la page ↕](#)

Guide d'utilisation avancée

Guide d'utilisation avancée > Impression de photos directement à partir d'un périphérique compatible ou d'un périphérique de communication sans fil > Impression de photos directement à partir d'un périphérique compatible > Impression de photos directement à partir d'un périphérique compatible

Impression de photos directement à partir d'un périphérique compatible

Vous pouvez connecter un périphérique compatible PictBridge tel qu'un appareil photo numérique, un caméscope numérique ou un téléphone portable à l'aide du câble USB conseillé par le fabricant du périphérique, puis imprimer les images enregistrées directement, sans recourir à un ordinateur.

Important

- N'utilisez pas de câble USB d'une longueur supérieure à 10 pieds/3 mètres pour connecter tout périphérique compatible PictBridge à la machine, car cela peut compromettre le fonctionnement des autres périphériques.

Remarque

- Lorsque vous imprimez des photos avec le périphérique compatible PictBridge connecté à la machine, nous recommandons d'utiliser l'adaptateur secteur fourni avec le périphérique. Si vous utilisez la batterie du périphérique, assurez-vous qu'elle est chargée complètement.
- Selon le modèle ou la marque de votre périphérique, vous devrez peut-être sélectionner un mode d'impression compatible avec PictBridge avant de le connecter à la machine. Vous devrez peut-être aussi mettre le périphérique sous tension ou sélectionner manuellement le mode lecture après l'avoir connecté à la machine.
Exécutez toutes les opérations nécessaires sur le périphérique compatible PictBridge avant de le connecter à la machine en suivant les instructions fournies dans le manuel du périphérique.

1. Assurez-vous que la machine est sous tension.
2. Chargez le papier.
3. Assurez-vous que l'alimentation papier appropriée est sélectionnée.
4. Assurez-vous que le périphérique compatible PictBridge est hors tension.
5. Connectez le périphérique compatible PictBridge à la machine à l'aide d'un câble USB (A) conseillé par le fabricant du périphérique.

Le périphérique compatible PictBridge est automatiquement mis sous tension.

Si ce n'est pas le cas, mettez-le sous tension manuellement.

Lorsque l'imprimante est correctement connectée au périphérique, un message sur l'écran LCD de l'imprimante indique que cette dernière est connectée. Reportez-vous au guide d'utilisation du périphérique.

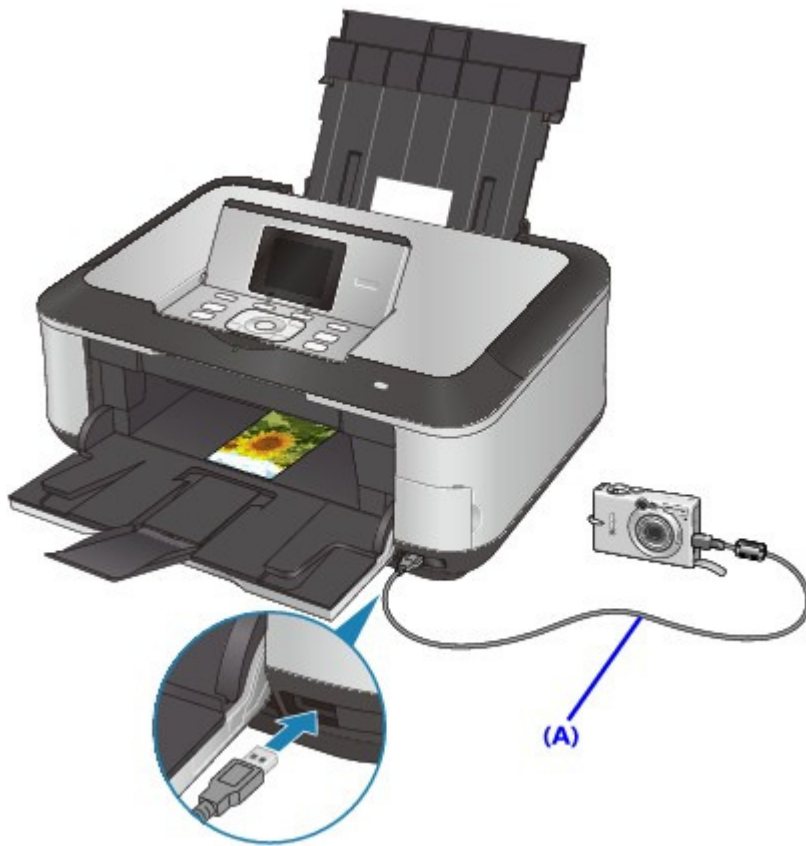

6. Spécifiez les paramètres d'impression tels que le type de papier et la présentation.

Vous pouvez sélectionner les paramètres à l'aide du menu sur l'écran LCD de votre périphérique compatible PictBridge. Sélectionnez la taille et le type du papier chargé dans la machine.

➔ Paramètres sur un périphérique compatible PictBridge

Si votre périphérique compatible PictBridge n'a pas de menu pour les réglages, effectuez le paramétrage sur la machine.

➔ Paramètres de la machine

7. Lancez l'impression à partir du périphérique compatible PictBridge.

Important

- Ne débranchez jamais le câble USB en cours d'impression, sauf indication expresse du périphérique compatible PictBridge. Pour déconnecter le câble USB reliant le périphérique compatible PictBridge et la machine, suivez les instructions fournies dans le manuel du périphérique.

Guide d'utilisation avancée

Guide d'utilisation avancée > Impression de photos directement à partir d'un périphérique compatible ou d'un périphérique de communication sans fil > Impression de photos directement à partir d'un périphérique compatible > À propos des paramètres PictBridge

À propos des paramètres PictBridge

- ➔ Paramètres sur un périphérique compatible PictBridge
- ➔ Paramètres de la machine

Paramètres sur un périphérique compatible PictBridge

Cette section décrit la fonction PictBridge de la machine. Pour plus d'informations sur les paramètres d'impression d'un périphérique compatible PictBridge, reportez-vous au manuel d'instructions fourni avec le périphérique.

Remarque

- Dans la description qui suit, les noms d'options indiqués correspondent à ceux utilisés sur les périphériques compatibles PictBridge de la marque Canon. Les options peuvent être différentes selon la marque ou le modèle du périphérique.
 - Certaines options présentées ci-dessous peuvent ne pas être disponibles sur tous les périphériques. Dans ce cas, les paramètres définis pour la machine sont appliqués. En outre, lorsque certains éléments du périphérique compatible PictBridge sont définis sur Par défaut, ce sont les paramètres définis pour la machine qui sont appliqués pour ces éléments.
- ➔ Paramètres de la machine

Les paramètres suivants peuvent être utilisés lorsque vous effectuez des impressions à partir d'un périphérique compatible PictBridge.

Format papier	4" x 6"/10 x 15 cm, 5" x 7"/12,7 x 17,8 cm, 8" x 10"/20 x 25 cm, A4, 8,5" x 11"/(Lettre), 4" x 7,1"/10,1 x 18 cm*2 *1 10x15 peut apparaître sur certains périphériques compatibles PictBridge. *2 La mention Hi Vision peut apparaître sur les périphériques compatibles PictBridge d'une autre marque que Canon.
Type de papier	<ul style="list-style-type: none"> ● Par défaut (sélections en fonction des paramètres de la machine) Photo : Papier Photo Glacé Extra II (Photo Paper Plus Glossy II) PP-201/Papier Photo Glacé Standard (Glossy Photo Paper "Everyday Use") GP-501/Papier Photo Brillant (Photo Paper Glossy) GP-502/Papier Photo Satiné SG-201/Autocollants Photo* * Pour l'impression sur papier autocollant, sélectionnez 10 x 15 cm/4" x 6" dans Format papier. Ne définissez pas l'option Mise en page sur Sans bordure. ● Ph. Glacé : Papier Photo Professionnel II (Photo Paper Pro II) PR-201 ● Ordinaire : A4/Lettre Lorsque Type de papier est paramétré sur Ordinaire, l'impression sans bordure est désactivée même si l'option Présentation est définie sur Sans bordure.
Présentation	Par défaut (sélections en fonction des paramètres de la machine), Index, Avec bordure, Sans bordure, N-plus (2, 4, 9, 16)*1, 20 Plus*2, 35 Plus*3 *1 Présentation compatible avec le papier de format A4 ou Lettre et l'autocollant de marque Canon ci-dessus. A4/Lettre : 4-Plus Autocollants photo : 2-Plus, 4-Plus, 9-Plus, 16-Plus. *2 Avec un périphérique compatible PictBridge de marque Canon, la sélection des éléments marqués d'un « i » permet d'imprimer les informations de la prise de vue (données Exif) sous forme de liste (20-Plus) ou dans les marges des données spécifiées (1-Plus). (Non disponible avec certains périphériques compatibles PictBridge de marque Canon.)

	*3 Imprimé au format de film 35 mm (Présentation d'impression contact). Disponible uniquement avec des périphériques compatibles PictBridge de marque Canon. (Non disponible avec certains périphériques compatibles PictBridge de marque Canon.)
Impr. date et n° fich	Défaut (Désactivé : Pas d'impression), Date, Numéro de fichier, Les deux, Désactivé
Optimisation des images	Par défaut (sélections en fonction des paramètres de la machine), Activé*1 (Exif Print), Désactivé, NR (Réduction du bruit)*2, VIVID*2, Visage*2, Yeux rouges*2 *1 Les photos sont optimisées pour l'impression à l'aide de la fonction Photo optimizer pro. *2 Ne peut être sélectionné que sur certains périphériques compatibles PictBridge de marque Canon. (Selon le périphérique, il est possible que cette option ne puisse être sélectionnée.)
Rognage	Par défaut (Désactivé : Pas de rognage), Activé (respecte les paramètres définis sur l'appareil), Désactivé

Paramètres de la machine

Les paramètres d'impression PictBridge peuvent être modifiés à partir de l'écran Param. impr. PictBridge. Définissez les paramètres d'impression du périphérique compatible PictBridge sur Par défaut lorsque vous souhaitez effectuer une impression en fonction des paramètres définis pour la machine.

Cette section présente la procédure à suivre pour afficher l'écran Param. impr. PictBridge. Pour plus d'informations sur la configuration des paramètres, reportez-vous à la section [Paramètres d'impression PictBridge](#).

1. Assurez-vous que la machine est sous tension.

2. Sélectionnez  Paramètres dans l'écran Page d'accueil, puis appuyez sur le bouton OK.

3. Sélectionnez  Param. périphérique, puis appuyez sur le bouton OK.

4. Sélectionnez Param. impr. PictBridge, puis appuyez sur le bouton OK.

L'écran Param. impr. PictBridge s'affiche.

[Haut de la page](#) ↑

Guide d'utilisation avancée

Guide d'utilisation avancée > Impression de photos directement à partir d'un périphérique compatible ou d'un périphérique de communication sans fil > Impression de photos directement à partir d'un périphérique de communication sans fil

Impression de photos directement à partir d'un périphérique de communication sans fil

- ➔ Impression de photos directement à partir d'un périphérique de communication sans fil
- ➔ Impression via une communication par infrarouge
- ➔ Impression via une communication Bluetooth
- ➔ Configuration du format de page, du type de support et de la mise en page lors d'une impression à partir d'un téléphone portable

[Haut de la page ↕](#)

Guide d'utilisation avancée

Guide d'utilisation avancée > Impression de photos directement à partir d'un périphérique compatible ou d'un périphérique de communication sans fil > Impression de photos directement à partir d'un périphérique de communication sans fil > Impression de photos directement à partir d'un périphérique de communication sans fil

Impression de photos directement à partir d'un périphérique de communication sans fil

Il est possible d'imprimer des photos depuis un téléphone portable via une communication par infrarouge. Si l'adaptateur facultatif Bluetooth Unit BU-30 est connecté à la machine, vous pouvez également imprimer des images sans connexion filaire à partir de téléphones mobiles ou d'ordinateurs compatibles Bluetooth.

Important

- L'impression via une communication par infrarouge à partir d'un téléphone portable n'est possible que si les conditions suivantes sont remplies.
Périphériques compatibles : téléphone portable doté d'un port IrDA prenant en charge la transmission de données d'image par le biais d'une communication par infrarouge.
Données imprimables : photos prises avec l'appareil photo du téléphone portable.

• Lors de l'impression de photos via une communication par infrarouge :

- ➔ Configuration du format de page, du type de support et de la mise en page lors d'une impression à partir d'un téléphone portable
- ➔ Impression via une communication par infrarouge

• Lors de l'impression de photos via une communication Bluetooth :

- ➔ Configuration du format de page, du type de support et de la mise en page lors d'une impression à partir d'un téléphone portable
- ➔ Impression via une communication Bluetooth

[Haut de la page ↗](#)

Guide d'utilisation avancée

Guide d'utilisation avancée > Impression de photos directement à partir d'un périphérique compatible ou d'un périphérique de communication sans fil > Impression de photos directement à partir d'un périphérique de communication sans fil > Impression via une communication par infrarouge

Impression via une communication par infrarouge

Il est possible d'imprimer des photos enregistrées sur votre téléphone portable via une communication par infrarouge.

Lorsque vous effectuez une impression par le biais d'une communication par infrarouge, reportez-vous également au manuel d'utilisation de votre téléphone portable.

1. Assurez-vous que la machine est sous tension.
2. Chargez le papier.
3. Définissez les paramètres d'impression et la mise en page.
➔ Configuration du format de page, du type de support et de la mise en page lors d'une impression à partir d'un téléphone portable
4. Positionnez le téléphone portable de sorte que son port infrarouge soit face à celui de la machine, à une distance inférieure à 8 pouces/20 cm environ.

Remarque

- La portée effective du port IrDA (B) de la machine est matérialisée par un angle de 10 degrés vers le haut, à droite et à gauche de l'axe central (A). La portée d'émission réelle avec la machine dépend de votre téléphone portable. Pour plus d'informations, consultez le guide d'utilisation de votre téléphone portable.

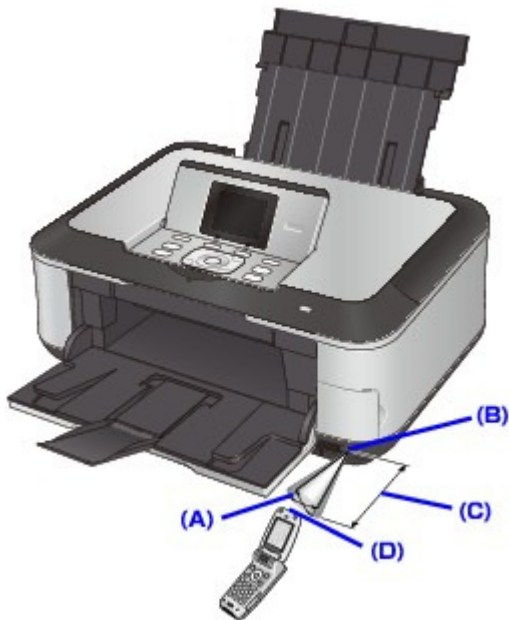

- (A) Portée effective : angle de 10 degrés vers le haut, à gauche et à droite de l'axe central
- (B) Port IrDA de la machine
- (C) Environ 8 pouces/20 cm (ne pas obstruer avec un objet.)
- (D) Port IrDA du téléphone portable

5. Sélectionnez la photo à imprimer et transmettez les données à la machine par le biais de la fonction de communication par infrarouge du téléphone portable.

L'impression démarre une fois que toutes les données ont été reçues.

Remarque

- Ne placez aucun obstacle entre les ports infrarouges de la machine et du téléphone portable afin de ne pas entraver la transmission des données.
 - Pendant la transmission des données, prenez soin de ne pas interrompre la communication par infrarouge avec la machine. En cas d'interruption, recommencez le transfert des données qui sont sur le téléphone portable.
 - Selon votre appareil, la qualité d'impression peut être dégradée du fait d'une capacité limitée de transfert par infrarouge.
 - Nous vous recommandons d'imprimer sur un autocollant lorsque la qualité d'impression sur d'autres types de papier n'est pas bonne.
 - Les fichiers vidéo ne sont pas imprimés.
 - En fonction de la taille des photos, le lancement de l'impression par la machine peut nécessiter un certain temps, une fois la communication par infrarouge établie.
 - **À propos des données transmissibles**
 - En raison des paramètres de sécurité du téléphone portable, l'impression des contenus téléchargés ou de photos téléchargées à partir d'une adresse URL jointe à un courrier électronique est impossible.
 - En fonction de la taille des photos, le lancement de l'impression par la machine peut nécessiter un certain temps, une fois la communication par infrarouge établie.
 - La qualité et l'orientation (portrait ou paysage) des impressions sont déterminées automatiquement en fonction de la taille des photos.
 - Selon la taille des photos prises à l'aide du téléphone portable, il peut arriver que le bord des images soit tronqué lorsque l'option d'impression sans bordure est sélectionnée ou que la dimension des marges soit modifiée lorsque l'option d'impression avec bordure est sélectionnée.
 - Si la taille du fichier contenant les photos dépasse 1,8 Mo, l'envoi du fichier peut se révéler impossible.
-

Guide d'utilisation avancée

Guide d'utilisation avancée > Impression de photos directement à partir d'un périphérique compatible ou d'un périphérique de communication sans fil > Impression de photos directement à partir d'un périphérique de communication sans fil > Impression via une communication Bluetooth

Impression via une communication Bluetooth

Cette section présente la procédure à suivre pour imprimer des photos à partir d'un téléphone portable via une communication Bluetooth à l'aide de l'adaptateur Bluetooth BU-30 disponible en option.

Lorsque vous effectuez une impression à partir d'un téléphone portable via une communication Bluetooth, reportez-vous également au manuel d'utilisation de votre produit.

Pour plus d'informations sur la procédure à suivre pour effectuer des impressions à partir d'un ordinateur via une communication Bluetooth, reportez-vous à la section [À propos des communications Bluetooth](#).

Remarque

- Les téléphones portables compatibles OPP (Object Push Profile) ou BIP (Basic Imaging Profile) permettent d'imprimer des photos. En fonction du téléphone portable utilisé, vous risquez de ne pas pouvoir effectuer des impressions même si celui-ci prend en charge les profils énumérés ci-dessus. Pour plus d'informations sur les profils pris en charge par votre téléphone portable, reportez-vous à son manuel d'utilisation.

Impression via une communication Bluetooth

- 1. Assurez-vous que la machine est sous tension.**
- 2. Chargez le papier.**
- 3. Connectez l'adaptateur Bluetooth BU-30 disponible en option.**

Insérez l'adaptateur Bluetooth BU-30 dans le port d'impression directe.



- 4. Définissez le format de page et la présentation.**
 - ➡ Configuration du format de page, du type de support et de la mise en page lors d'une impression à partir d'un téléphone portable

5. Lancez l'impression à partir du téléphone portable.

- **Pour le nom du périphérique, sélectionnez la valeur par défaut Canon XXX-1 (où "XXX" représente le nom de la machine).**
- **Si vous devez entrer une clé d'identification, entrez la valeur par défaut 0000.**

Le nom de périphérique de la machine, sa clé d'identification, etc., peuvent être modifiés à partir de l'écran Paramètres Bluetooth.

➔ [Modification des paramètres Bluetooth](#)

Remarque

- La communication est possible dans un rayon d'environ 10 m/33 pieds, dans les conditions mentionnées ci-dessous. La vitesse d'impression peut varier en fonction des facteurs suivants :
 - Présence d'obstacles entre l'équipement de communication et les conditions d'ondes radio
 - Présence de champs magnétiques, de champs d'électricité statique ou d'interférences électromagnétiques
 - Sensibilité du récepteur et performances de l'antenne du matériel de communication
 - Les fichiers vidéo ne sont pas imprimés.
 - En fonction du périphérique utilisé, il peut arriver que les données enregistrées sur une carte mémoire ne puissent pas être imprimées.
 - Pour plus d'informations sur les données qui peuvent être transmises, reportez-vous à la section [À propos des données transmissibles](#) .
-

[Haut de la page](#) ↑

Guide d'utilisation avancée

Guide d'utilisation avancée > Impression de photos directement à partir d'un périphérique compatible ou d'un périphérique de communication sans fil > Impression de photos directement à partir d'un périphérique de communication sans fil > Impression via une communication Bluetooth > Modification des paramètres Bluetooth



Modification des paramètres Bluetooth

Pour vous préparer à imprimer via une communication Bluetooth, vous pouvez modifier les paramètres tels que le nom de périphérique de l'imprimante ou la clé d'identification dans l'écran Paramètres Bluetooth.

Cette section explique comment procéder pour afficher l'écran Paramètres Bluetooth. Pour chaque paramètre, reportez-vous à la section [Paramètres Bluetooth](#).

1. Assurez-vous que la machine est sous tension.
2. Connectez l'adaptateur Bluetooth BU-30 disponible en option.
Insérez l'adaptateur Bluetooth BU-30 dans le port d'impression directe.



3. Sélectionnez  Paramètres dans l'écran Page d'accueil, puis appuyez sur le bouton **OK**.
4. Sélectionnez  Param. périphérique, puis appuyez sur le bouton **OK**.
5. Sélectionnez Paramètres Bluetooth, puis appuyez sur le bouton **OK**.
L'écran Paramètres Bluetooth s'affiche.
➔ [Écran Paramètres Bluetooth](#)

Guide d'utilisation avancée

Guide d'utilisation avancée > Impression de photos directement à partir d'un périphérique compatible ou d'un périphérique de communication sans fil > Impression de photos directement à partir d'un périphérique de communication sans fil > Configuration du format de page, du type de support et de la mise en page lors d'une impression à partir d'un téléphone portable

Configuration du format de page, du type de support et de la mise en page lors d'une impression à partir d'un téléphone portable

Lors d'une impression à partir d'un téléphone portable via une communication par infrarouge ou Bluetooth, sélectionnez le format de page, le type de support, la mise en page, et le paramètre d'impression sans bordure dans l'écran Param. impr. tél portable. Pour plus de détails sur l'impression à partir d'un ordinateur via une communication Bluetooth, reportez-vous à la section [À propos des communications Bluetooth](#).

* Par défaut, l'impression est réalisée sans bordure, au format 4" x 6" sur papier photo Glacé Extra II.

Affichage de l'écran Param. impr. tél portable

Cette section présente la procédure à suivre pour afficher l'écran Param. impr. tél portable. Pour plus d'informations sur la configuration des paramètres, reportez-vous à la section [Param. impr. tél portable](#).

1. Assurez-vous que la machine est sous tension.

2. Sélectionnez  Paramètres dans l'écran Page d'accueil, puis appuyez sur le bouton **OK**.

3. Sélectionnez  Param. périphérique, puis appuyez sur le bouton **OK**.

4. Sélectionnez Param. impr. tél portable, puis appuyez sur le bouton **OK**.

L'écran Param. impr. tél portable s'affiche. Pour plus d'informations sur la configuration des paramètres, reportez-vous à la section [Param. impr. tél portable](#).

[Haut de la page](#) ↑

Guide d'utilisation avancée

Guide d'utilisation avancée > Entretien

Entretien

- ➔ Nettoyage de la machine
- ➔ Alignement manuel des têtes d'impression
- ➔ Entretien à partir de votre ordinateur

[Haut de la page ↕](#)

Guide d'utilisation avancée

Guide d'utilisation avancée > Entretien > Nettoyage de la machine

Nettoyage de la machine

- ➔ Nettoyage
- ➔ Nettoyage de l'extérieur de la machine
- ➔ Nettoyage de la vitre d'exposition et du capot
- ➔ Nettoyage de l'intérieur de la machine (nettoyage de la platine inférieure)
- ➔ Nettoyage des parties saillantes à l'intérieur de la machine

[Haut de la page ↕](#)

Guide d'utilisation avancée

Guide d'utilisation avancée > Entretien > Nettoyage de la machine > Nettoyage

Nettoyage

Cette section décrit la procédure de nettoyage nécessaire à l'entretien de votre machine.

Important

- Lors du nettoyage, n'utilisez pas de mouchoirs ou serviettes en papier, de tissus rugueux ou de matières similaires pour ne pas rayer la surface. Des particules de mouchoirs en papier risquent de se déposer à l'intérieur de la machine et de provoquer des problèmes (blocage de la tête d'impression ou mauvaise qualité d'impression, par exemple). Veillez à utiliser un chiffon doux.
- N'utilisez jamais de liquides volatils, tels que des diluants, du benzène, de l'acétone ou tout autre détergent chimique, pour nettoyer la machine, car ils pourraient provoquer un dysfonctionnement ou endommager la surface de la machine.

- ➔ Nettoyage de l'extérieur de la machine
- ➔ Nettoyage de la vitre d'exposition et du capot
- ➔ Nettoyage de l'intérieur de la machine (nettoyage de la platine inférieure)
- ➔ Nettoyage des parties saillantes à l'intérieur de la machine

[Haut de la page ↕](#)

Guide d'utilisation avancée

[Guide d'utilisation avancée](#) > [Entretien](#) > [Nettoyage de la machine](#) > [Nettoyage de l'extérieur de la machine](#)

Nettoyage de l'extérieur de la machine

Utilisez un chiffon doux tel qu'un tissu servant à nettoyer les lunettes et retirez délicatement la poussière présente sur la surface de l'imprimante. Si nécessaire, défroissez le tissu avant de procéder au nettoyage.

Important

- Veillez à mettre la machine hors tension et à débrancher le cordon d'alimentation avant de procéder au nettoyage.
- N'utilisez pas de mouchoirs ou serviettes en papier, de tissus rugueux ou de matières similaires pour ne pas rayer la surface.

[Haut de la page](#) ↑

Guide d'utilisation avancée

Guide d'utilisation avancée > Entretien > Nettoyage de la machine > Nettoyage de la vitre d'exposition et du capot

Nettoyage de la vitre d'exposition et du capot

▶ Important

- Veillez à mettre la machine hors tension et à débrancher le cordon d'alimentation avant de procéder au nettoyage.

À l'aide d'un tissu propre, doux et non pelucheux, essuyez délicatement la vitre d'exposition (A) et la face intérieure du capot (feuille blanche) (B). Prenez soin de ne pas laisser de résidus, en particulier sur la vitre d'exposition.

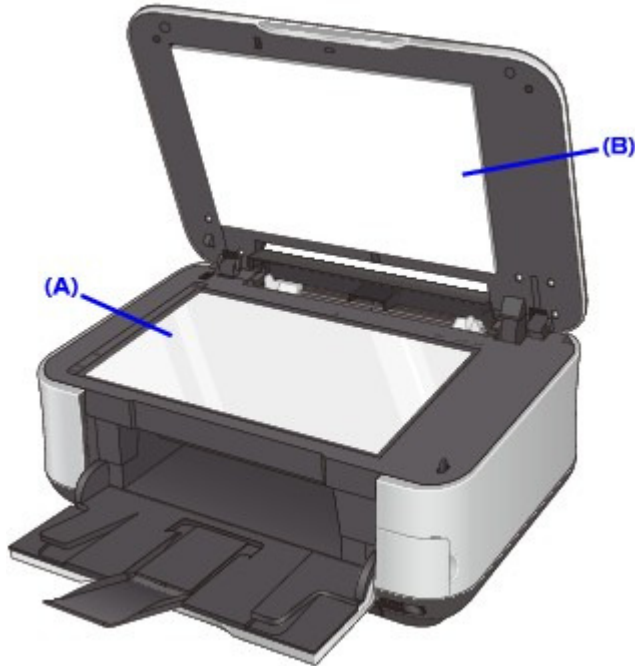

▶ Important

- La face intérieure du capot (feuille blanche) (B) étant fragile, essuyez-la délicatement.



[Haut de la page ↑](#)

Guide d'utilisation avancée

Guide d'utilisation avancée > Entretien > Nettoyage de la machine > Nettoyage de l'intérieur de la machine (nettoyage de la platine inférieure)

Nettoyage de l'intérieur de la machine (nettoyage de la platine inférieure)

Cette section présente la procédure à suivre pour nettoyer l'intérieur de la machine. Lorsque l'intérieur de la machine s'encrasse, le support d'impression peut lui aussi s'encrasser. Nous vous conseillons dès lors de l'entretenir régulièrement.

1. Assurez-vous que la machine est sous tension.
2. Ouvrez le bac de sortie papier.
Ouvrez le bac de sortie papier avec précaution.
3. Ouvrez l'extension du bac de sortie papier.
4. Sélectionnez  Paramètres dans l'écran Page d'accueil, puis appuyez sur le bouton **OK**.
L'écran Paramètres s'affiche.
5. Sélectionnez l'option  Entretien, puis appuyez sur le bouton **OK**.
L'écran Entretien s'affiche.
6. Sélectionnez l'option Nettoyage platine inférieure, puis appuyez sur le bouton **OK**.
Un écran de confirmation s'affiche.
7. Sélectionnez l'option Oui, puis appuyez sur le bouton **OK**.
8. Retirez le papier présent dans le réceptacle arrière, puis suivez les instructions affichées à l'écran.
9. Pliez une simple feuille de papier ordinaire au format A4 ou Lettre en deux parties égales, dans le sens de la largeur, puis dépliez-la et suivez les instructions affichées à l'écran.
10. Chargez cette feuille dans le réceptacle arrière en orientant l'intérieur de la pliure vers l'avant, puis suivez les instructions affichées à l'écran.

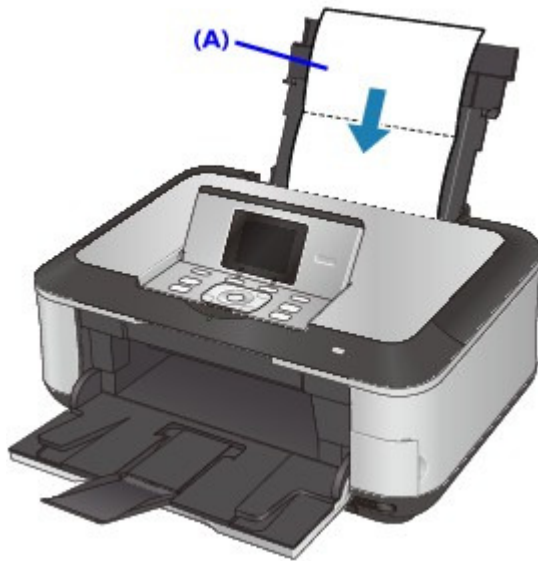

(A) Chargez le papier après l'avoir déplié.

Le papier nettoie l'intérieur de la machine durant son trajet dans la machine.

Vérifiez la partie pliée du papier éjecté. Si elle est tachée d'encre, recommencez le nettoyage de la platine inférieure.

Si le problème persiste après un second nettoyage de la platine inférieure, il se peut que les parties saillantes à l'intérieur de la machine soient encrassées. Dans ce cas, nettoyez-les conformément aux instructions.

➔ [Nettoyage des parties saillantes à l'intérieur de la machine](#)

Remarque

- Lorsque vous procédez à un nouveau nettoyage de la platine inférieure, veuillez à utiliser une nouvelle feuille de papier.

[Haut de la page](#) ↑

Guide d'utilisation avancée

[Guide d'utilisation avancée](#) > [Entretien](#) > [Nettoyage de la machine](#) > [Nettoyage des parties saillantes à l'intérieur de la machine](#)

Nettoyage des parties saillantes à l'intérieur de la machine

Si les parties saillantes à l'intérieur de la machine sont encrassées, essuyez-les avec un coton-tige ou un objet similaire.

Important

- Veillez à mettre la machine hors tension et à débrancher le cordon d'alimentation avant de procéder au nettoyage.



[Haut de la page](#) ↑

Guide d'utilisation avancée

[Guide d'utilisation avancée](#) > [Entretien](#) > [Alignement manuel des têtes d'impression](#)

Alignement manuel des têtes d'impression

➔ [Alignement manuel de la tête d'impression](#)

[Haut de la page](#) ↕

Guide d'utilisation avancée

Guide d'utilisation avancée > Entretien > Alignement manuel des têtes d'impression > Alignement manuel de la tête d'impression

Alignement manuel de la tête d'impression

Cette section explique comment aligner manuellement la tête d'impression.

Si les résultats de l'alignement automatique de la tête d'impression ne sont pas satisfaisants, procédez comme suit pour effectuer manuellement un alignement précis la tête d'impression.

Pour plus d'informations sur l'alignement automatique de la tête d'impression, reportez-vous à la section [Procédures d'entretien](#).

Remarque

- Fermez le panneau interne s'il est ouvert.
- Le motif d'alignement de la tête d'impression est imprimé en noir et bleu uniquement.

1. Assurez-vous que l'imprimante est sous tension.
2. Chargez trois feuilles de papier ordinaire au format A4 ou Lettre dans la cassette.
3. Ouvrez le bac de sortie papier et l'extension du bac de sortie papier.

4. Sélectionnez  Paramètres dans l'écran Page d'accueil, puis appuyez sur le bouton **OK**.

L'écran Paramètres s'affiche.

5. Sélectionnez l'option  Entretien, puis appuyez sur le bouton **OK**.

L'écran Entretien s'affiche.

6. Sélectionnez Alignement manuel têtes, puis appuyez sur le bouton **OK**.

Un écran de confirmation s'affiche.

Remarque

- Pour vérifier le réglage actuel, sélectionnez Impr. alignement de tête et imprimez le motif.

7. Sélectionnez l'option Oui, puis appuyez sur le bouton **OK**.

Le motif d'alignement de la tête d'impression s'imprime.

Important

- N'ouvrez pas l'unité de numérisation (le capot) tant que l'impression est en cours.

8. Lorsque le message Le motif s'est-il imprimé correctement ? s'affiche, vérifiez que le modèle s'est correctement imprimé, sélectionnez Oui, puis appuyez sur le bouton **OK**.

L'écran de saisie permettant d'entrer les valeurs d'ajustement de la position de la tête d'impression s'affiche.

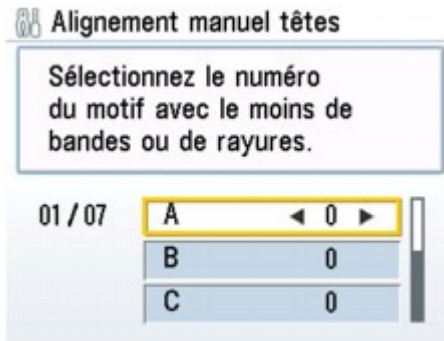

9. Vérifiez les motifs imprimés et utilisez les boutons ◀ ▶ pour saisir le numéro du motif dans la colonne A qui présente les traînées verticales les moins visibles.

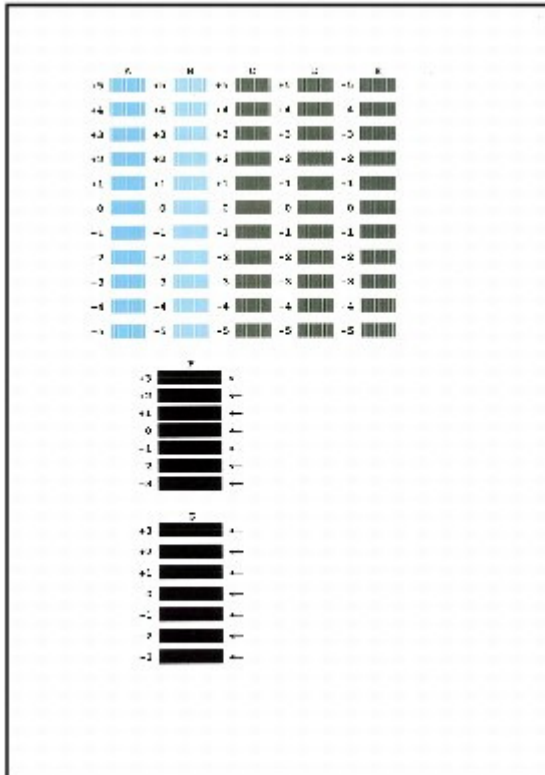

 **Remarque**

- Si vous avez des difficultés à choisir le meilleur motif, choisissez celui qui produit les traînées blanches verticales les moins visibles.



- (A) Traînées blanches verticales moins visibles
 (B) Traînées blanches verticales plus visibles

10. Répétez la procédure jusqu'à ce que vous ayez fini de saisir le numéro de motif des colonnes B à G, puis appuyez sur le bouton **OK**.

Pour les colonnes F et G, sélectionnez le paramètre signalé par une flèche qui produit les traînées horizontales les moins visibles.

 **Remarque**

- Si vous avez des difficultés à choisir le meilleur motif, sélectionnez celui qui produit les traînées blanches horizontales les moins visibles.



- (C) Traînées blanches horizontales moins visibles
 (D) Traînées blanches horizontales plus visibles

11. Vérifiez le message affiché et appuyez sur le bouton **OK**.

Le second motif s'imprime.

Important

- N'ouvrez pas l'unité de numérisation (le capot) tant que l'impression est en cours.

12. Vérifiez les motifs imprimés et utilisez les boutons ◀ ▶ pour saisir le numéro du motif dans la colonne H qui présente les traînées les moins visibles.

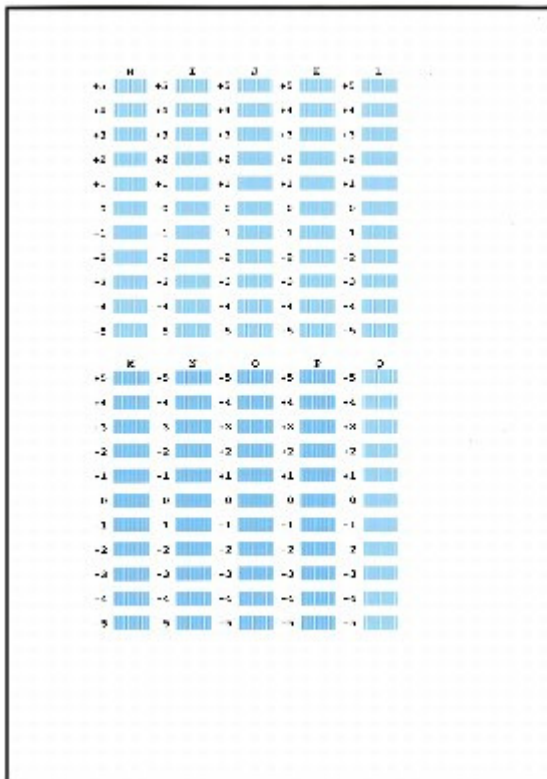

Remarque

- Si vous avez des difficultés à choisir le meilleur motif, choisissez celui qui produit les traînées blanches verticales les moins visibles.



- (E) Traînées blanches verticales moins visibles
 (F) Traînées blanches verticales plus visibles

13. Répétez la procédure jusqu'à ce que vous ayez fini de saisir le numéro de motif des colonnes I à Q, puis appuyez sur le bouton **OK**.
14. Vérifiez le message affiché et appuyez sur le bouton **OK**.
Le troisième motif s'imprime.

Important

- N'ouvrez pas l'unité de numérisation (le capot) tant que l'impression est en cours.

15. Vérifiez les motifs imprimés et utilisez les boutons ◀ ▶ pour saisir le numéro du motif dans la colonne A qui présente les traînées les moins visibles.

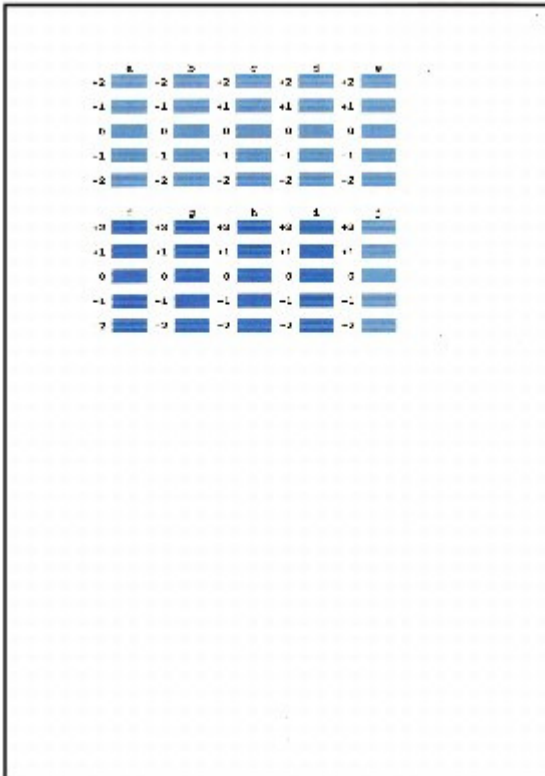

Remarque

- Si vous avez des difficultés à choisir le meilleur motif, sélectionnez celui qui produit les traînées blanches horizontales les moins visibles.



- (G) Traînées blanches horizontales moins visibles
(H) Traînées blanches horizontales plus visibles

16. Répétez la procédure jusqu'à ce que vous ayez fini de saisir le numéro de motif des colonnes b à j, puis appuyez sur le bouton **OK**.

Guide d'utilisation avancée

[Guide d'utilisation avancée](#) > [Entretien](#) > [Entretien à partir de votre ordinateur](#)

Entretien à partir de votre ordinateur

- ➔ Nettoyage des têtes d'impression
- ➔ Nettoyage des rouleaux d'entraînement du papier
- ➔ Alignement des têtes d'impression
- ➔ Vérification des buses des têtes d'impression
- ➔ Nettoyage de l'intérieur de la machine

[Haut de la page](#) ↕

Guide d'utilisation avancée

Guide d'utilisation avancée > Entretien > Entretien à partir de votre ordinateur > Nettoyage des têtes d'impression

Nettoyage des têtes d'impression

La fonction de nettoyage des têtes d'impression permet de déboucher les buses obstruées des têtes d'impression. Procédez à un nettoyage des têtes d'impression si vous remarquez que l'encre pâlit à l'impression ou qu'une couleur n'est pas imprimée, même si le niveau d'encre dans l'imprimante est suffisant.

Pour effectuer le nettoyage des têtes d'impression, procédez comme suit :



Nettoyage

1. Ouvrez la **fenêtre de configuration du pilote d'imprimante**

2. Cliquez sur Nettoyage dans l'onglet Entretien.

La boîte de dialogue Nettoyage des têtes d'impression apparaît. Suivez les instructions de la boîte de dialogue.

Cliquez sur **Éléments initiaux à vérifier** pour afficher les éléments à vérifier avant d'effectuer un Nettoyage.

3. Procédez au nettoyage

Vérifiez que l'appareil est sous tension et cliquez sur **Exécuter**.

Le nettoyage des têtes d'impression commence.

4. Terminez le nettoyage

Le message de confirmation apparaît et la boîte de dialogue **Vérification des buses** s'ouvre.

5. Vérifiez les résultats

Pour vérifier si la qualité d'impression s'est améliorée, cliquez sur le bouton **Imprimer le motif de vérification**. Pour annuler la procédure de contrôle, cliquez sur **Annuler**.

Si un seul nettoyage ne suffit pas à résoudre le problème des têtes d'impression, renouvelez l'opération.



Nettoyage en profondeur

Le Nettoyage en profondeur est plus complet que le nettoyage. Procédez au nettoyage en profondeur lorsque deux tentatives de Nettoyage normal n'ont pas permis de résoudre le problème.

1. Ouvrez la **fenêtre de configuration du pilote d'imprimante**

2. Cliquez sur Nettoyage en profondeur dans l'onglet Entretien

La boîte de dialogue Nettoyage en profondeur apparaît. Suivez les instructions de la boîte de dialogue.

Cliquez sur **Éléments initiaux à vérifier** pour afficher les éléments à vérifier avant d'effectuer un Nettoyage en profondeur.

3. Procédez au nettoyage en profondeur

Vérifiez que l'appareil est sous tension et cliquez sur Exécuter.
Cliquez sur OK lorsque le message de confirmation s'affiche.

Le nettoyage en profondeur des têtes d'impression commence.

4. Terminez le nettoyage en profondeur

Le message de confirmation apparaît et la boîte de dialogue Vérification des buses s'ouvre.

5. Vérifiez les résultats

Pour vérifier si la qualité d'impression s'est améliorée, cliquez sur le bouton Imprimer le motif de vérification. Pour annuler la procédure de contrôle, cliquez sur Annuler.

Important

- Le Nettoyage exige une faible quantité d'encre. Le Nettoyage en profondeur exige une quantité d'encre plus importante que le Nettoyage.
Le nettoyage fréquent des têtes d'impression épuise rapidement l'encre de votre imprimante. Ne procédez donc à leur nettoyage que lorsque cela est nécessaire.

Remarque

- Si vous ne remarquez aucune amélioration après une opération de Nettoyage en profondeur, éteignez la machine, attendez 24 heures et recommencez le Nettoyage en profondeur. Si aucune amélioration n'est constatée, l'encre est probablement épuisée ou les têtes d'impression sont usées. Pour plus d'informations sur les mesures à prendre, reportez-vous à la section « [La machine réagit, mais l'encre ne s'écoule pas](#) ».

Rubrique connexe

➡ [Vérification des buses des têtes d'impression](#)

[Haut de la page](#) ↕

Guide d'utilisation avancée

[Guide d'utilisation avancée](#) > [Entretien](#) > [Entretien à partir de votre ordinateur](#) > [Nettoyage des rouleaux d'entraînement du papier](#)

Nettoyage des rouleaux d'entraînement du papier

Nettoie le rouleau d'entraînement du papier. Effectuez cette opération lorsque des particules de papier collées sur les rouleaux d'entraînement empêchent une alimentation correcte du papier.

Pour effectuer le nettoyage des rouleaux d'entraînement, procédez comme suit :

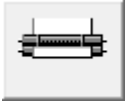

Nettoyage des cylindres

1. Préparez la machine

Retirez toutes les feuilles de papier de l'alimentation à partir de laquelle le chargement de papier ne s'est pas correctement déroulé.

2. Ouvrez la [fenêtre de configuration du pilote d'imprimante](#)

3. Cliquez sur Nettoyage des cylindres dans l'onglet Entretien

La boîte de dialogue Nettoyage des cylindres apparaît.

4. Sélectionnez Réceptacle arrière ou Cassette, puis cliquez sur OK

Le message de confirmation apparaît.

5. Lancez le nettoyage des rouleaux d'entraînement du papier

Vérifiez que la machine est sous tension et cliquez sur OK.
Le nettoyage des rouleaux d'entraînement du papier commence.

6. Terminez le nettoyage des rouleaux d'entraînement du papier

Après l'arrêt des rouleaux, suivez les instructions du message, insérez trois feuilles de papier ordinaire dans la source sélectionnée et cliquez sur OK.

Le papier est éjecté et le nettoyage des rouleaux d'entraînement est terminé.

[Haut de la page](#) ↕

Guide d'utilisation avancée

Guide d'utilisation avancée > Entretien > Entretien à partir de votre ordinateur > Alignement des têtes d'impression

Alignement des têtes d'impression

L'alignement des têtes d'impression corrige la position de montage de chacune des têtes d'impression en réduisant les déviations de couleurs et de lignes.

Cette machine prend en charge deux méthodes d'alignement des têtes d'impression : l'alignement automatique et l'alignement manuel. En général, la machine est configurée pour l'alignement automatique des têtes d'impression.

Si les résultats d'impression ne sont pas satisfaisants après l'alignement automatique des têtes d'impression, reportez-vous à la section « [Alignement manuel de la tête d'impression](#) » et procédez à un alignement manuel de la tête. Pour passer en mode d'alignement manuel des têtes, cliquez sur Paramètres personnalisés sur l'onglet Entretien et cochez la case Aligner les têtes manuellement.

Pour effectuer l'alignement des têtes d'impression, procédez comme suit :



Alignement tête d'impression

1. Ouvrez la [fenêtre de configuration du pilote d'imprimante](#)
2. Cliquez sur Alignement tête d'impression dans l'onglet Entretien

La boîte de dialogue Démarrer l'alignement de la tête d'impression apparaît.

3. Chargez le papier dans l'imprimante

Chargez une feuille de papier A4 ou de papier photo mat au format Lettre (MP-101) dans le réceptacle arrière.



Remarque

- Le type de support et le nombre de feuilles à utiliser sont différents si vous sélectionnez l'alignement manuel.

4. Exécutez l'alignement des têtes

Vérifiez que l'imprimante est sous tension et cliquez sur Aligner tête d'impression. Suivez les instructions du message.



Remarque

- Pour imprimer et vérifier le paramètre actuel, ouvrez la boîte de dialogue Démarrer l'alignement de la tête d'impression, puis cliquez sur Valeur d'alignement d'impression.

[Haut de la page](#) ↕

Guide d'utilisation avancée

[Guide d'utilisation avancée](#) > [Entretien](#) > [Entretien à partir de votre ordinateur](#) > [Vérification des buses des têtes d'impression](#)

Vérification des buses des têtes d'impression

La fonction de vérification des buses permet de savoir si les têtes d'impression fonctionnent correctement en imprimant un motif de vérification. Imprimez un motif lorsque l'encre pâlit à l'impression ou qu'une couleur n'est pas imprimée.

Pour imprimer un motif de vérification des buses, procédez comme suit :



Vérification des buses

1. Ouvrez la fenêtre de configuration du pilote d'imprimante

2. Cliquez sur Vérification des buses dans l'onglet Entretien

La boîte de dialogue Vérification des buses apparaît.

Pour afficher la liste des points à contrôler avant d'imprimer le motif de vérification, cliquez sur le bouton Éléments initiaux à vérifier.

3. Chargez le papier dans l'imprimante

Chargez une feuille de papier ordinaire au format A4 ou Lettre dans la cassette.

4. Imprimez un motif de vérification des buses

Vérifiez que l'imprimante est sous tension et cliquez sur Imprimer le motif de vérification.

Le motif de vérification des buses est imprimé.

Cliquez sur OK lorsque le message de confirmation s'affiche.

La boîte de dialogue Vérification de motif apparaît.

5. Vérifiez le résultat de l'impression

Vérifiez le résultat de l'impression. Lorsque le résultat de l'impression est normal, cliquez sur Quitter.

Si le résultat de l'impression est taché ou incomplet, cliquez sur Nettoyage pour nettoyer les têtes d'impression.

Rubrique connexe

➔ [Nettoyage des têtes d'impression](#)

[Haut de la page](#) ↕

Guide d'utilisation avancée

[Guide d'utilisation avancée](#) > [Entretien](#) > [Entretien à partir de votre ordinateur](#) > [Nettoyage de l'intérieur de la machine](#)

Nettoyage de l'intérieur de la machine

Pour éviter les salissures au verso des feuilles, nettoyez la platine inférieure avant de procéder à l'impression recto/verso.

Effectuez également le nettoyage de la platine inférieure si des traces provoquées par autre chose que des données à imprimer apparaissent sur la page imprimée.

Pour plus d'informations sur le chargement du papier dans l'appareil, reportez-vous à la section [Nettoyage de l'intérieur de la machine \(nettoyage de la platine inférieure\)](#) .

Pour effectuer le nettoyage de la platine inférieure, procédez comme suit :



Nettoyage de la platine inférieure

1. Ouvrez la [fenêtre de configuration du pilote d'imprimante](#)
2. Cliquez sur [Nettoyage de la platine inférieure](#) dans l'onglet [Entretien](#)
La boîte de dialogue [Nettoyage de la platine inférieure](#) s'ouvre.
3. Chargez le papier dans l'imprimante
Comme indiqué dans la boîte de dialogue, pliez la feuille de papier ordinaire au format A4 ou Lettre en deux sur la longueur, puis dépliez-la.
Chargez le papier dans le réceptacle arrière en orientation portrait en pensant à orienter l'arête du pli vers le bas.
4. Effectuez le nettoyage de la platine inférieure
Vérifiez que l'appareil est sous tension et cliquez sur [Exécuter](#).
Le nettoyage de la platine inférieure commence.

[Haut de la page](#) ↑

Guide d'utilisation avancée

[Guide d'utilisation avancée](#) > [À propos des communications Bluetooth](#)

À propos des communications Bluetooth

- ➔ [Précautions de manipulation](#)
- ➔ [Préparation à l'utilisation de l'adaptateur Bluetooth](#)
- ➔ [Impression de données via une communication Bluetooth](#)
- ➔ [Procédure de base pour l'impression via une communication Bluetooth](#)
- ➔ [Paramètres Bluetooth](#)
- ➔ [Dépannage](#)
- ➔ [Spécifications](#)

[Haut de la page](#) ↕

Guide d'utilisation avancée

[Guide d'utilisation avancée](#) > [À propos des communications Bluetooth](#) > [Précautions de manipulation](#)

Précautions de manipulation

➔ [Transport du produit](#)

[Haut de la page](#) ↕

Guide d'utilisation avancée

[Guide d'utilisation avancée](#) > [À propos des communications Bluetooth](#) > [Précautions de manipulation](#) > [Transport du produit](#)

Transport du produit

Ce produit peut ne pas être utilisable dans des pays ou régions autres que ceux dans lesquels il a été acquis en raison des lois locales et réglementations en vigueur. Veuillez noter que l'utilisation de ce produit dans lesdits pays ou régions peut entraîner des sanctions et que Canon ne peut en aucun cas être tenu responsable de cette peine.

[Haut de la page](#) ↑

Guide d'utilisation avancée

[Guide d'utilisation avancée](#) > [À propos des communications Bluetooth](#) > Préparation à l'utilisation de l'adaptateur Bluetooth

Préparation à l'utilisation de l'adaptateur Bluetooth

- ➔ [Adaptateur Bluetooth](#)
- ➔ [Connexion et retrait de l'imprimante](#)

[Haut de la page](#) ↕

Guide d'utilisation avancée

Guide d'utilisation avancée > À propos des communications Bluetooth > Préparation à l'utilisation de l'adaptateur Bluetooth > Adaptateur Bluetooth

Adaptateur Bluetooth

L'adaptateur Bluetooth BU-30 (désigné ci-après par « adaptateur Bluetooth ») peut être utilisé avec une imprimante Canon IJ dotée d'une interface Bluetooth.

La connexion de l'adaptateur Bluetooth à une imprimante Canon IJ dotée d'une interface Bluetooth permet l'impression sans fil depuis un périphérique Bluetooth tel qu'un ordinateur ou un téléphone mobile.

Remarque

- La communication est possible dans un rayon d'environ 10 m/33 pieds, dans les conditions mentionnées ci-dessous. La vitesse d'impression peut varier en fonction des facteurs suivants :
 - Présence d'obstacles entre l'équipement de communication et conditions d'ondes radio
 - Présence de champs magnétiques, de champs d'électricité statique ou d'interférences électromagnétiques
 - Logiciel et système d'exploitation utilisés
 - Sensibilité du récepteur et performances de l'antenne du matériel de communication
-

[Haut de la page](#) ↑

Guide d'utilisation avancée

Guide d'utilisation avancée > À propos des communications Bluetooth > Préparation à l'utilisation de l'adaptateur Bluetooth > Connexion et retrait de l'imprimante

Connexion et retrait de l'imprimante

- ➔ Connexion de l'adaptateur Bluetooth à l'imprimante
- ➔ Retrait de l'adaptateur Bluetooth de l'imprimante

Connexion de l'adaptateur Bluetooth à l'imprimante

Connectez l'adaptateur Bluetooth au port d'impression directe (A) de l'imprimante conformément aux instructions suivantes.

L'apparence externe peut varier en fonction de l'imprimante utilisée.



1. Assurez-vous que l'imprimante est sous tension.

Assurez-vous que le voyant d' **alimentation** est allumé.

2. Insérez l'adaptateur Bluetooth dans le port d'impression directe de l'imprimante.

Retirez le capuchon de l'adaptateur Bluetooth. Conservez-le en lieu sûr.



Remarque

- Lorsque l'adaptateur Bluetooth est correctement connecté à l'imprimante, le voyant d'alimentation de l'imprimante clignote deux fois.

Retrait de l'adaptateur Bluetooth de l'imprimante

Retirez l'adaptateur Bluetooth du port d'impression directe de l'imprimante conformément aux instructions suivantes.

1. Retirez l'adaptateur Bluetooth du port d'impression directe de l'imprimante.

Important

- Assurez-vous que le témoin de l'adaptateur Bluetooth n'est pas allumé ou ne clignote pas avant de retirer l'adaptateur Bluetooth.



Important

- Rangez l'adaptateur Bluetooth après avoir remis en place le capuchon.

Guide d'utilisation avancée

[Guide d'utilisation avancée](#) > [À propos des communications Bluetooth](#) > [Impression de données via une communication Bluetooth](#)

Impression de données via une communication Bluetooth

- ➔ [Préparation](#)
- ➔ [Installation des MP Drivers](#)
- ➔ [Configuration de l'imprimante](#)
- ➔ [Enregistrement de l'imprimante](#)
- ➔ [Suppression de l'imprimante](#)

[Haut de la page](#) ↕

Guide d'utilisation avancée

Guide d'utilisation avancée > À propos des communications Bluetooth > Impression de données via une communication Bluetooth > Préparation

Préparation

Pour imprimer via une communication Bluetooth sous Windows, la configuration système suivante est requise.

• Ordinateur

Un ordinateur sur lequel un module Bluetooth interne est installé ou auquel est connecté un adaptateur Bluetooth en option (disponible auprès de nombreux fabricants).

• Système d'exploitation

Microsoft Windows Vista (Satisfaisant l'une ou l'autre des conditions suivantes)

- **Périphériques Bluetooth s'affiche dans le Panneau de configuration sous Matériel et audio**
- **Bluetooth Stack for Windows de Toshiba Version 5.10.04 ou ultérieure est installé**
Microsoft Windows XP (Satisfaisant l'une ou l'autre des conditions suivantes)
- **Windows XP SP2 ou ultérieur est installé et Périphériques Bluetooth s'affiche dans le Panneau de configuration sous Imprimantes et autres périphériques**
- **Bluetooth Stack for Windows de Toshiba Version 3.00.10 ou ultérieure est installé**

Pour plus d'informations sur la vérification de la version de Bluetooth Stack for Windows de Toshiba, consultez [Contrôle 2 : un pilote Bluetooth non pris en charge est-il utilisé ?](#)

Pour connecter l'adaptateur Bluetooth et imprimer via une communication Bluetooth, procédez comme suit.

1. Assurez-vous que l'adaptateur Bluetooth est correctement connecté à l'imprimante.

Voir [Connexion et retrait de l'imprimante](#) .

2. Installez MP Drivers.

Voir [Installation des MP Drivers](#) .

3. Vérifiez le nom de périphérique de l'imprimante sur l'écran LCD.

Voir [Configuration de l'imprimante](#) .

4. Enregistrez l'imprimante en tant que périphérique Bluetooth à l'aide de l'option Périphériques Bluetooth.

- Sous Windows Vista, lorsque Périphériques Bluetooth s'affiche dans le Panneau de configuration sous Matériel et audio
Authentifiez l'imprimante en tant que périphérique Bluetooth dans le Panneau de configuration sous Matériel et audio, Périphériques Bluetooth.
Voir [Enregistrement de l'imprimante](#) .
- Windows XP SP2 ou version ultérieure est installé et Périphériques Bluetooth s'affiche dans le Panneau de configuration sous Imprimantes et autres périphériques
Authentifiez l'imprimante en tant que périphérique Bluetooth dans le Panneau de configuration sous Imprimantes et autres périphériques, Périphériques Bluetooth.
Voir [Enregistrement de l'imprimante](#) .
- Ordinateur Toshiba Windows XP ou Windows Vista
Enregistrez l'imprimante en tant que périphérique Bluetooth via Paramètres Bluetooth*.

* Si vous utilisez un ordinateur équipé de Bluetooth Stack for Windows de Toshiba ou du programme fourni avec l'adaptateur Bluetooth fabriqué par Toshiba, l'enregistrement de l'imprimante est aisé.

Pour ouvrir Paramètres Bluetooth, cliquez sur Démarrer, puis sélectionnez Tous les programmes, TOSHIBA, Bluetooth et Paramètres Bluetooth.

Pour plus de détails sur les Paramètres Bluetooth, consultez le manuel de l'application.

Les procédures peuvent varier selon le système d'exploitation. Dans ce cas, consultez le guide d'utilisation de votre ordinateur.

[Haut de la page ↑](#)

Guide d'utilisation avancée

[Guide d'utilisation avancée](#) > [À propos des communications Bluetooth](#) > [Impression de données via une communication Bluetooth](#) > [Installation des MP Drivers](#)

Installation des MP Drivers

Remarque

- Si vous utilisez une imprimante connectée à un ordinateur, MP Drivers a déjà été installé. Dans ce cas, passez à l'étape suivante.
 - ➔ [Configuration de l'imprimante](#)
-

Avant de connecter l'adaptateur Bluetooth à l'imprimante pour l'impression sans fil, connectez d'abord le câble USB entre l'imprimante et l'ordinateur, puis installez les programmes MP Drivers.

Pour réinstaller les MP Drivers, sélectionnez Installation personnalisée sur le *CD-ROM d'installation*, puis sélectionnez MP Drivers.

[Haut de la page](#) ↑

Guide d'utilisation avancée

Guide d'utilisation avancée > À propos des communications Bluetooth > Impression de données via une communication Bluetooth > Configuration de l'imprimante

Configuration de l'imprimante

Cette section décrit les procédures à suivre pour vérifier les paramètres de l'adaptateur Bluetooth sur l'écran LCD de l'imprimante en préparation d'une impression Bluetooth.

Les écrans peuvent varier en fonction de l'imprimante utilisée.

Pour plus d'informations sur les paramètres Bluetooth, reportez-vous à la section [Configuration de l'impression Bluetooth](#).

1. Assurez-vous que l'adaptateur Bluetooth est connecté et que l'imprimante est sous tension.

Pour plus d'informations sur la connexion de l'adaptateur Bluetooth, reportez-vous à la section [Connexion et retrait de l'imprimante](#).

2. Affichez l'écran Paramètres Bluetooth.

Pour plus d'informations sur l'affichage de l'écran Paramètres Bluetooth, reportez-vous à la section [Modification des paramètres de la machine à partir de l'écran LCD](#).

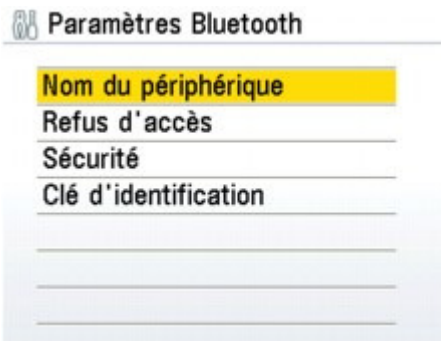

Remarque

- Si l'écran Paramètres Bluetooth n'apparaît pas, l'adaptateur Bluetooth n'est peut-être pas correctement connecté. Retirez l'adaptateur Bluetooth de l'imprimante et remettez-le en place.
- Pour plus d'informations, reportez-vous à la section [Connexion et retrait de l'imprimante](#).
- Si l'écran Paramètres Bluetooth n'apparaît toujours pas, c'est peut-être que l'adaptateur Bluetooth est défectueux. Dans ce cas, contactez le centre de service.

3. Sélectionnez Nom du périphérique.

L'écran Nom du périphérique s'affiche.

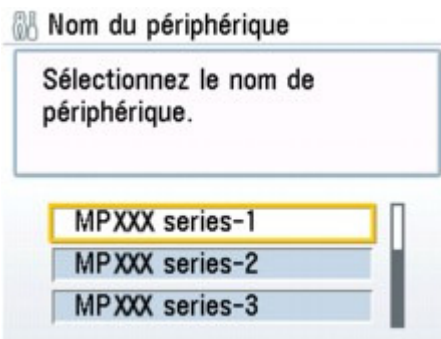

4. Vérifiez le nom du périphérique.

Le nom du périphérique est nécessaire pour enregistrer l'imprimante en tant que périphérique Bluetooth. N'oubliez pas de noter le nom du périphérique.

 **Remarque**

- Si plusieurs imprimantes portant le même nom de modèle sont connectées au système, il est recommandé d'affecter un nom de périphérique distinct à chaque imprimante afin d'identifier facilement l'imprimante à utiliser. Voir [Écran Paramètres Bluetooth](#) .

Après avoir vérifié le nom du périphérique, appuyez sur le bouton **OK** de l'imprimante.

Après avoir vérifié les paramètres Bluetooth sur l'écran LCD, enregistrez l'imprimante sur votre ordinateur.

➔ [Enregistrement de l'imprimante](#)

[Haut de la page](#) ↑

Guide d'utilisation avancée

Guide d'utilisation avancée > À propos des communications Bluetooth > Impression de données via une communication Bluetooth > Enregistrement de l'imprimante

Enregistrement de l'imprimante

Enregistrez l'imprimante en tant que périphérique Bluetooth à l'aide de l'option Périphériques Bluetooth sous Panneau de configuration.

Remarque

- La procédure suivante suppose que Windows Vista est installé sur votre ordinateur.
- Avant d'enregistrer l'imprimante dans le Panneau de configuration sous Périphériques Bluetooth, activez la fonction Bluetooth de votre ordinateur.
Pour plus d'informations, consultez le guide d'utilisation de votre ordinateur.
- Si vous souhaitez réenregistrer l'imprimante en tant que périphérique Bluetooth, supprimez d'abord l'imprimante enregistrée, puis enregistrez-la de nouveau.
Voir [Suppression de l'imprimante](#) .

1. Connectez-vous à un compte d'utilisateur avec des privilèges d'administrateur.
2. Cliquez sur Panneau de configuration, puis sur Périphériques Bluetooth sous Matériel et audio.
Sous Windows d'une version autre que Vista, cliquez sur Panneau de configuration, sur Imprimantes et autres périphériques, puis sur Périphériques Bluetooth.
3. Cliquez sur Ajouter dans l'onglet Périphériques.

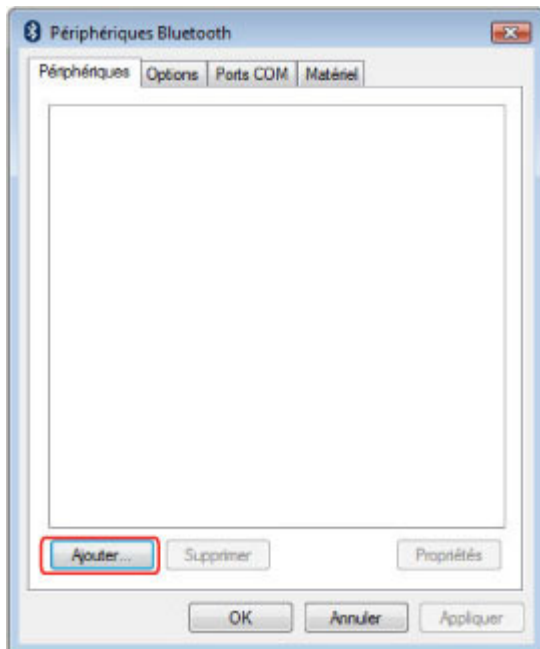

L'Assistant Ajout de périphérique Bluetooth démarre.

4. Assurez-vous que l'imprimante est sous tension, activez la case à cocher Mon périphérique est configuré et prêt à être détecté, puis cliquez sur Suivant.

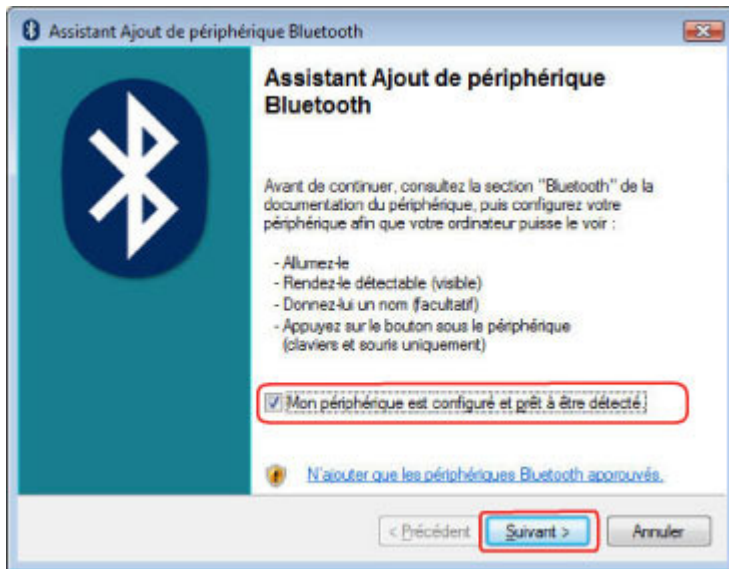

5. Sélectionnez le nom de périphérique de l'imprimante et cliquez sur Suivant.

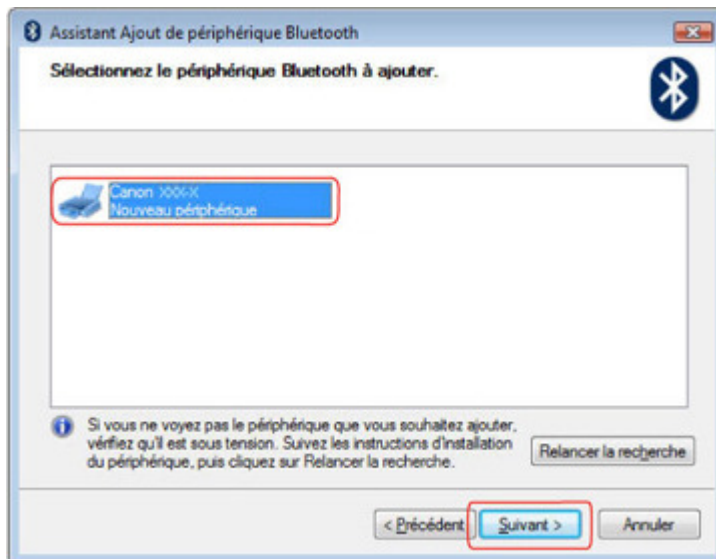

Sélectionnez le même nom de périphérique que celui vérifié sous [Configuration de l'imprimante](#).

Remarque

- Si le nom du périphérique ne s'affiche pas, voir [Contrôle 3 : le nom de l'imprimante à enregistrer apparaît-il dans la liste des imprimantes ?](#)

6. Sélectionnez Ne pas utiliser de clé de sécurité, puis cliquez sur Suivant.

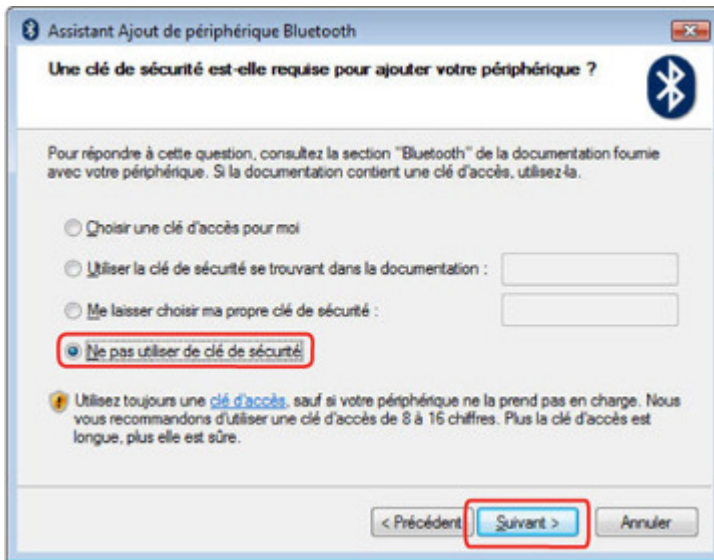

Remarque

- Si vous avez défini une clé d'identification sur l'imprimante, sélectionnez Utiliser la clé de sécurité se trouvant dans la documentation, entrez la clé de sécurité, puis cliquez sur Suivant. Pour plus d'informations sur la clé d'identification, reportez-vous à la section [Écran Paramètres Bluetooth](#).

7. Cliquez sur le bouton Terminer.



8. Vérifiez que le nom de périphérique sélectionné à l'étape 5 est enregistré dans l'onglet Périphériques, puis cliquez sur OK.

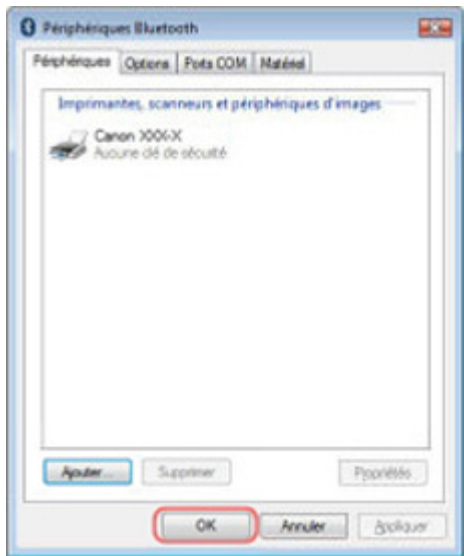

La configuration de l'impression via une communication Bluetooth est terminée.

Remarque

- Sous Windows Vista, l'écran Windows doit installer le pilote logiciel de votre périphérique Bluetooth peut s'afficher automatiquement. Dans ce cas, cliquez sur Ne plus afficher ce message pour ce périphérique.

[Haut de la page ↑](#)

Guide d'utilisation avancée

[Guide d'utilisation avancée](#) > [À propos des communications Bluetooth](#) > [Impression de données via une communication Bluetooth](#) > [Suppression de l'imprimante](#)

Suppression de l'imprimante

Cette section décrit la procédure à suivre pour supprimer l'imprimante enregistrée.

Si vous souhaitez réenregistrer l'imprimante en tant que périphérique Bluetooth, procédez comme suit pour supprimer l'imprimante enregistrée avant de l'enregistrer à nouveau.

Pour connaître la procédure à suivre pour enregistrer à nouveau l'imprimante, reportez-vous à la section [Enregistrement de l'imprimante](#).

1. Connectez-vous à un compte d'utilisateur avec des privilèges d'administrateur.
2. Cliquez sur **Panneau de configuration**, puis sur **Imprimantes** dans **Matériel et audio**.
Sous Windows d'une version autre que Vista, cliquez sur **Panneau de configuration**, puis sur **Imprimantes et télécopieurs** sous **Imprimantes et autres périphériques**.
3. Cliquez sur l'icône de l'imprimante utilisée pour imprimer via une communication Bluetooth.
4. Sélectionnez **Supprimer** dans le menu **Organiser**.
Sous Windows d'une version autre que Vista, sélectionnez **Supprimer** dans le menu **Fichier**.

[Haut de la page](#) ↑

Guide d'utilisation avancée

[Guide d'utilisation avancée](#) > [À propos des communications Bluetooth](#) > Procédure de base pour l'impression via une communication Bluetooth

Procédure de base pour l'impression via une communication Bluetooth

- ➔ Impression à partir d'un ordinateur
- ➔ Impression avec des périphériques compatibles Bluetooth autres qu'un ordinateur

[Haut de la page](#) ↕

Guide d'utilisation avancée

Guide d'utilisation avancée > À propos des communications Bluetooth > Procédure de base pour l'impression via une communication Bluetooth > Impression à partir d'un ordinateur

Impression à partir d'un ordinateur

Si vous utilisez une communication Bluetooth, consultez également le guide d'utilisation de votre ordinateur.

Lorsque vous imprimez à partir d'un périphérique compatible Bluetooth autre qu'un ordinateur, reportez-vous à la section [Impression avec des périphériques compatibles Bluetooth autres qu'un ordinateur](#).

Remarque

- Les opérations peuvent varier selon l'application utilisée. Pour plus d'informations, reportez-vous au manuel de l'utilisateur de votre logiciel d'application.
Les écrans décrits dans cette section concernent l'impression sous Windows Vista.
- Distance de communication Bluetooth : environ 10 m/33 pieds dans un environnement normal. La distance peut varier suivant les conditions d'ondes radio ou l'équipement de communication.

- Mettez l'imprimante sous tension et chargez le papier.
- Créez un document ou ouvrez un fichier à imprimer à l'aide d'un logiciel d'application approprié.
- Ouvrez la boîte de dialogue des propriétés de l'imprimante.
 - Sélectionnez Imprimer dans le menu Fichier du logiciel d'application.
La boîte de dialogue Imprimer s'ouvre.
 - Sélectionnez l'imprimante à laquelle vous avez connecté l'adaptateur Bluetooth, comme Canon XXX Printer (Copy X), dans la zone Sélectionnez une imprimante.
 - Cliquez sur Préférences (ou Propriétés).
L'onglet Configuration rapide de la boîte de dialogue Options d'impression s'affiche.

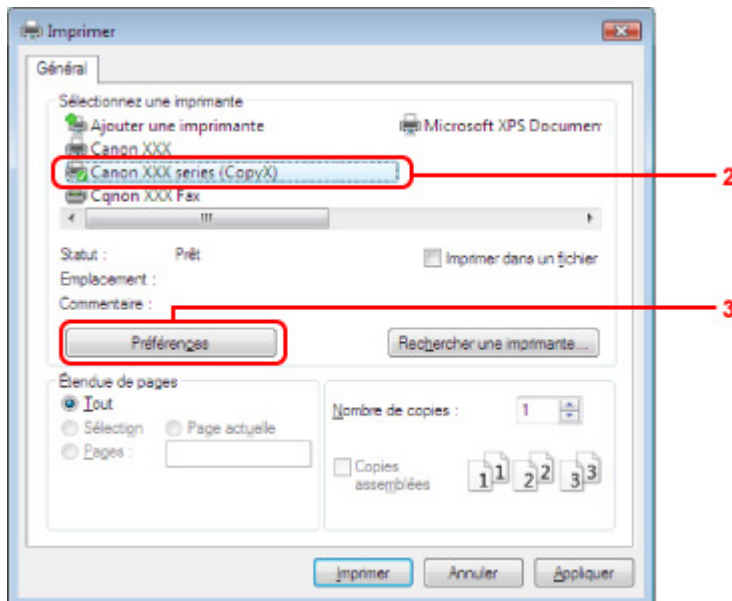

Remarque

- L'imprimante enregistrée sous Périphériques Bluetooth s'affiche en tant que Canon XXX Printer (Copy X).
- X correspond à un nom de périphérique ou à un chiffre. Le nombre de chiffres peut varier selon l'imprimante.

4. Spécifiez les paramètres requis.

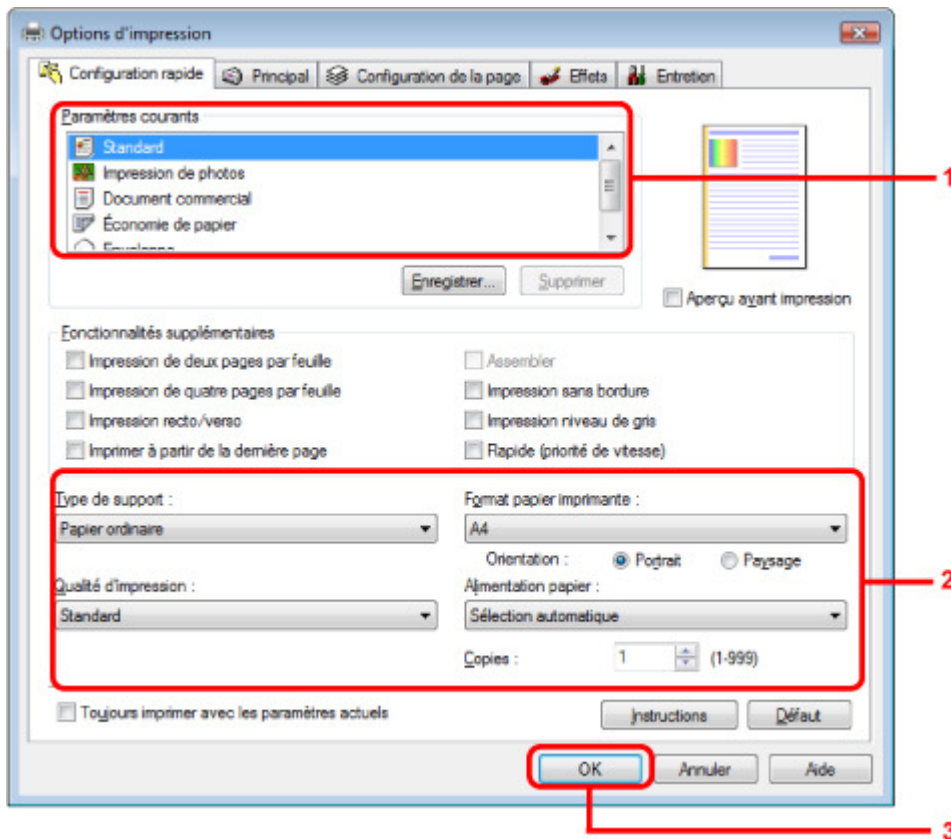

1. Sélectionnez le paramètre d'impression dans Paramètres courants.
2. Vérifiez les paramètres d'impression requis sous Type de support, Format papier imprimante, etc.

Remarque

- Vous pouvez spécifier des paramètres d'impression avancés dans les onglets Principal et Configuration de la page. Pour plus d'informations sur les paramètres d'impression, reportez-vous à la section [Les diverses méthodes d'impression](#).

3. Cliquez sur OK.
La boîte de dialogue Imprimer s'affiche.

5. Cliquez sur Imprimer (ou sur OK) pour imprimer le document.

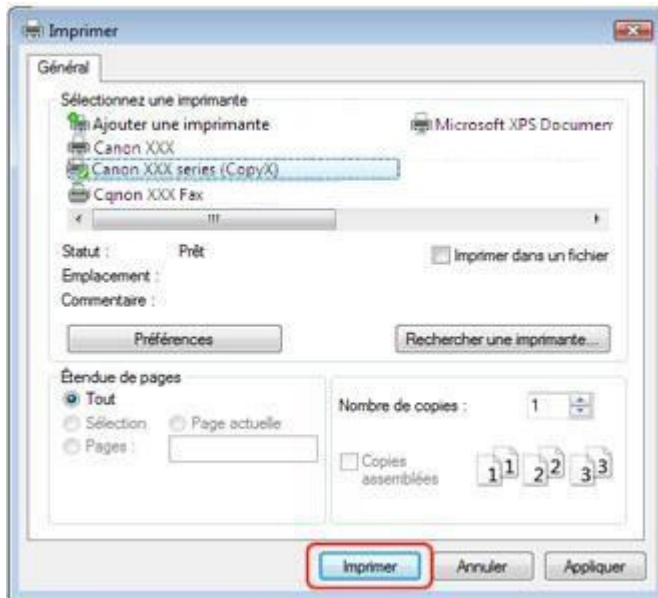

L'impression démarre.

Remarque

- Si vous utilisez un câble USB pour l'impression, sélectionnez Imprimante XXX Canon dans la zone Sélectionnez une imprimante.
- Pour annuler une impression en cours, appuyez sur le bouton **Stop** de la machine ou cliquez sur Annuler l'impression dans l'écran d'état de l'imprimante. Une fois l'impression annulée, une feuille blanche ne contenant aucun résultat d'impression peut être éjectée. Pour afficher l'écran d'état de l'imprimante, cliquez sur Canon XXX Printer (Copy X) dans la barre de tâches.
- X correspond à un nom de périphérique ou à un chiffre. Le nombre de chiffres peut varier selon l'imprimante.

[Haut de la page](#) ↑

Guide d'utilisation avancée

[Guide d'utilisation avancée](#) > [À propos des communications Bluetooth](#) > [Procédure de base pour l'impression via une communication Bluetooth](#) > [Impression avec des périphériques compatibles Bluetooth autres qu'un ordinateur](#)

Impression avec des périphériques compatibles Bluetooth autres qu'un ordinateur

L'écran LCD de l'imprimante permet d'effectuer les réglages pour l'impression via des périphériques compatibles Bluetooth autres qu'un ordinateur.

Lorsque vous imprimez avec l'un de ces périphériques, consultez également le manuel qui l'accompagne.

Pour l'impression depuis un ordinateur, reportez-vous à la section [Impression à partir d'un ordinateur](#).



Remarque

- Les téléphones portables, les assistants personnels (PDA) et appareils photo numériques compatibles OPP (Object Push Profile) ou BIP (Basic Image Profile) peuvent imprimer des photos. Suivant le périphérique utilisé, vous risquez de ne pas pouvoir imprimer, même si les profils ci-dessus sont pris en charge. Pour plus d'informations, consultez le manuel fourni avec votre produit.

1. Mettez l'imprimante sous tension et chargez le papier.
2. Affichez l'écran Param. impr. tél portable sur l'imprimante et définissez le type de support et le format du papier.

Pour plus d'informations sur l'affichage de l'écran Param. impr. tél portable, reportez-vous à la section [Modification des paramètres de la machine à partir de l'écran LCD](#).

3. Lancez l'impression à partir du périphérique compatible Bluetooth.

Lorsque vous sélectionnez le nom du périphérique, sélectionnez la valeur initiale de l'imprimante Canon XXX-1 (où XXX est le nom de votre imprimante).

Si vous devez entrer une clé d'identification, entrez la valeur initiale 0000.

Vous pouvez modifier le nom de périphérique de l'imprimante ou la clé d'identification dans l'écran Paramètres Bluetooth de l'imprimante.

➔ [Configuration de l'impression Bluetooth](#)

[Haut de la page](#) ↑

Guide d'utilisation avancée

[Guide d'utilisation avancée](#) > [À propos des communications Bluetooth](#) > [Paramètres Bluetooth](#)

Paramètres Bluetooth

- ➔ [Configuration de l'impression Bluetooth](#)
- ➔ [Écran Paramètres Bluetooth](#)

[Haut de la page](#) ↕

Guide d'utilisation avancée

[Guide d'utilisation avancée](#) > [À propos des communications Bluetooth](#) > [Paramètres Bluetooth](#) > Configuration de l'impression Bluetooth

Configuration de l'impression Bluetooth

1. Assurez-vous que l'imprimante est sous tension et connectez l'adaptateur Bluetooth.



Remarque

- Lorsque l'adaptateur Bluetooth est correctement connecté à l'imprimante, le voyant d'**alimentation** de l'imprimante clignote deux fois.

2. Affichez l'écran Paramètres Bluetooth.

Pour plus d'informations sur l'affichage de l'écran Paramètres Bluetooth, reportez-vous à la section [Modification des paramètres de la machine à partir de l'écran LCD](#) .

3. Sélectionnez le contenu à configurer sur l'écran LCD.

➔ [Écran Paramètres Bluetooth](#)



Remarque

- Pour plus d'informations sur la procédure à suivre pour définir un type de support et un format de papier lors de l'impression à partir d'un téléphone portable, reportez-vous à la section [Modification des paramètres de la machine à partir de l'écran LCD](#) .

[Haut de la page](#) ↑

Guide d'utilisation avancée

Guide d'utilisation avancée > À propos des communications Bluetooth > Paramètres Bluetooth > Écran Paramètres Bluetooth

Écran Paramètres Bluetooth

Les écrans peuvent varier en fonction de l'imprimante utilisée.

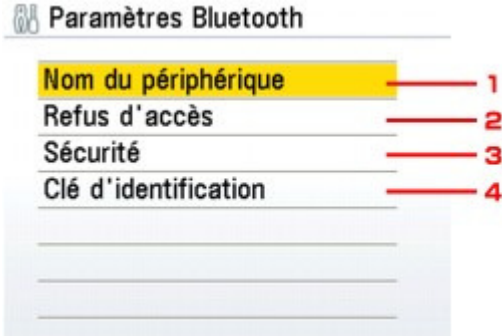

1. Nom du périphérique

Affiche le nom de périphérique de l'imprimante à laquelle l'adaptateur Bluetooth est connecté.

➔ [Écran Nom du périphérique](#)

2. Refus d'accès

Si Activé est sélectionné, la recherche de cette imprimante par un périphérique compatible Bluetooth est désactivée.

➔ [Écran Refus d'accès](#)

3. Sécurité

Sélectionnez Activer, puis spécifiez le mode de sécurité pour activer la clé d'identification définie dans l'écran Clé d'identification.

➔ [Écran Sécurité](#)

4. Clé d'identification

Vous pouvez modifier la clé d'identification. Celle-ci fait référence à un numéro d'identification à déterminer. Elle permet d'empêcher l'accès non souhaité depuis d'autres périphériques Bluetooth. La valeur initiale est réglée sur 0000.

➔ [Écran Clé d'identification](#)

Écran Nom du périphérique

Permet de définir le nom de périphérique de l'imprimante sur un périphérique Bluetooth.

Exemple :

Si vous sélectionnez MP990 series-2, le nom de l'imprimante affiché sur le périphérique Bluetooth est Canon MP990 series-2.

La valeur initiale est réglée sur MP990 series-1.

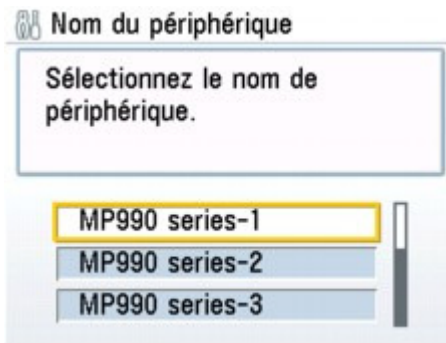

Écran Refus d'accès

Lorsque vous effectuez une recherche à partir d'un périphérique Bluetooth, vous pouvez activer ou désactiver l'affichage du nom de l'imprimante.

- **Activé**
Désactive la recherche à partir d'un périphérique Bluetooth.
- **Désactivé (Paramètre par défaut)**
Active la recherche et l'impression à partir d'un périphérique Bluetooth.

Écran Sécurité

- **Activer**
Sélectionner Activer vous permet de choisir l'un des modes de sécurité ci-après.
 - **Mode 3 (conseillé)**
Ce mode est activé sur la sécurité appliquée au niveau de la liaison.
Vous devez entrer la clé d'identification lorsqu'un périphérique Bluetooth communique avec l'imprimante. Sélectionnez ce mode.
 - **Mode 2**
Ce mode est activé sur la sécurité appliquée au niveau de service.
Vous devez entrer la clé d'identification si vous imprimez via une communication Bluetooth.

Après avoir configuré le mode de sécurité, nous vous conseillons d'effectuer un test d'impression via une communication Bluetooth. Si l'impression ne démarre pas, modifiez le mode de sécurité et réessayez.

La clé d'identification empêche l'accès non souhaité depuis d'autres périphériques Bluetooth. Vous pouvez modifier la clé d'identification dans l'écran Clé d'identification.

- **Désactiver (réglage par défaut)**
Lorsque vous enregistrez l'imprimante, vous n'êtes pas invité à saisir une clé d'identification.

Écran Clé d'identification

Si vous sélectionnez Activer dans l'écran Sécurité, vous devez configurer une clé d'identification pour enregistrer l'imprimante sur d'autres périphériques Bluetooth.

Une fois la clé d'identification modifiée, il se peut que vous deviez l'entrer sur les périphériques Bluetooth sur lesquels vous pouviez imprimer avant cette opération. Dans ce cas, entrez la nouvelle clé d'identification.

 Clé d'identification

Indiquez la nouvelle clé d'identification.

0 0 0 0

[Haut de la page ↑](#)

Guide d'utilisation avancée

[Guide d'utilisation avancée](#) > [À propos des communications Bluetooth](#) > [Dépannage](#)

Dépannage

- ➔ [Dépannage](#)
- ➔ [Impossible d'enregistrer l'imprimante](#)
- ➔ [L'impression ne démarre pas](#)

[Haut de la page](#) ↑

Guide d'utilisation avancée

[Guide d'utilisation avancée](#) > [À propos des communications Bluetooth](#) > [Dépannage](#) > [Dépannage](#)

Dépannage

Cette section explique comment résoudre les problèmes rencontrés lors de l'utilisation de l'adaptateur Bluetooth.

Les problèmes liés au matériel de l'imprimante, à l'installation de pilotes MP Drivers, etc., sont également présentés dans la section [Dépannage](#).

[Haut de la page](#) ↑

Guide d'utilisation avancée

Guide d'utilisation avancée > À propos des communications Bluetooth > Dépannage > Impossible d'enregistrer l'imprimante

Impossible d'enregistrer l'imprimante

• Contrôle 1 : les pilotes MP Drivers ont-ils été installés ?

Si les programmes MP Drivers ne sont pas encore installés, insérez le *CD-ROM d'installation* dans le lecteur de CD de l'ordinateur, sélectionnez Installation personnalisée, puis MP Drivers.

• Contrôle 2 : un pilote Bluetooth non pris en charge est-il utilisé ?

Assurez-vous que le pilote Bluetooth installé sur votre ordinateur est pris en charge.

- Ordinateur Toshiba Windows Vista ou Windows XP
Sous Windows Vista, cliquez sur Démarrer, sélectionnez Tous les programmes, TOSHIBA, Bluetooth, puis Paramètres Bluetooth.
Dans la boîte de dialogue Paramètres Bluetooth, cliquez sur le bouton Aide, sur le numéro de version, puis assurez-vous qu'il s'agit de la version 5.10.04 ou ultérieure.
Sous Windows XP, cliquez sur Démarrer, sélectionnez Tous les programmes, TOSHIBA, Bluetooth, puis Paramètres Bluetooth.
Dans la boîte de dialogue Paramètres Bluetooth, cliquez sur le bouton Aide, sur le numéro de version, puis assurez-vous qu'il s'agit de la version 3.00.10 ou ultérieure.
- Windows Vista (à l'exception des ordinateurs Windows Vista Toshiba)
Connectez-vous à un compte d'utilisateur avec des privilèges d'administrateur, puis cliquez sur Panneau de configuration, puis sur Matériel et audio.

Assurez-vous que l'icône  Périphériques Bluetooth apparaît dans la boîte de dialogue.

- Windows XP SP2 ou version ultérieure (à l'exception des ordinateurs Windows XP Toshiba)
Connectez-vous à un compte d'utilisateur avec des privilèges d'administrateur, cliquez sur Panneau de configuration, puis sur Imprimantes et autres périphériques.

Assurez-vous que l'icône  Périphériques Bluetooth apparaît dans la boîte de dialogue.

Les procédures peuvent varier selon le système d'exploitation. Dans ce cas, consultez le guide d'utilisation de votre ordinateur.

• Contrôle 3 : le nom de l'imprimante à enregistrer apparaît-il dans la Liste des imprimantes ?

- Assurez-vous que l'imprimante est sous tension.
Assurez-vous que le voyant d' **alimentation** est allumé.
- Assurez-vous que l'imprimante ne fonctionne pas.
- Assurez-vous que l'adaptateur Bluetooth est utilisable.
Assurez-vous que l'écran Paramètres Bluetooth s'affiche sur l'écran LCD de l'imprimante. Dans le cas contraire, la communication Bluetooth est désactivée. Retirez l'adaptateur Bluetooth de l'imprimante et remettez-le en place.
[➔ Connexion et retrait de l'imprimante](#)
Assurez-vous que l'écran Paramètres Bluetooth s'affiche sur l'écran LCD de l'imprimante et essayez de nouveau d'enregistrer l'imprimante.
- Vérifiez si l'accès depuis un périphérique compatible Bluetooth est refusé.
Vérifiez le paramètre d'accès de l'imprimante en affichant l'écran Paramètres Bluetooth sur l'écran LCD de l'imprimante.

1. Affichez l'écran Paramètres Bluetooth sur l'écran LCD de l'imprimante.

Pour plus d'informations sur l'affichage de l'écran Paramètres Bluetooth, reportez-vous à la section [Modification des paramètres de la machine à partir de l'écran LCD](#).

2. Sélectionnez Refus d'accès.

3. Sélectionnez Désactivé, puis appuyez sur le bouton **OK** de l'imprimante.

[Haut de la page](#) ↑

Guide d'utilisation avancée

Guide d'utilisation avancée > À propos des communications Bluetooth > Dépannage > L'impression ne démarre pas

L'impression ne démarre pas

• Contrôle 1 : l'adaptateur Bluetooth est-il prêt pour l'utilisation ?

Assurez-vous que l'écran Paramètres Bluetooth s'affiche sur l'écran LCD de l'imprimante. Dans le cas contraire, la communication Bluetooth est désactivée. Retirez l'adaptateur Bluetooth de l'imprimante et remettez-le en place.

➔ Connexion et retrait de l'imprimante

Assurez-vous que l'écran Paramètres Bluetooth s'affiche sur l'écran LCD de l'imprimante et essayez d'imprimer de nouveau.

Si l'écran Paramètres Bluetooth n'apparaît toujours pas une fois l'adaptateur Bluetooth retiré et reconnecté, c'est peut-être que ce dernier est défectueux. Dans ce cas, contactez le centre de service.

• Contrôle 2 : y a-t-il un problème avec l'emplacement de l'imprimante ou la distance entre l'imprimante et l'ordinateur est-elle trop grande ?

La distance de communication maximale entre l'imprimante et un ordinateur est d'environ 10 m/33 pieds, mais varie en fonction des conditions suivantes :

- Présence d'obstacles entre l'équipement de communication et conditions d'ondes radio
 - Présence de champs magnétiques, électricité statique ou interférences radio
 - Logiciel et système d'exploitation utilisés
 - Sensibilité du récepteur et performances de l'antenne de l'équipement de communication
- Modifiez l'emplacement d'installation de l'imprimante ou rapprochez l'imprimante de l'ordinateur.

• Contrôle 3 : l'imprimante sélectionnée est-elle celle à utiliser ?

Procédez comme suit pour sélectionner l'imprimante à laquelle l'adaptateur Bluetooth est connecté.

1. Connectez-vous à un compte d'utilisateur avec des privilèges d'administrateur.

2. Cliquez sur Panneau de configuration, puis sur Imprimantes dans Matériel et audio.

Sous Windows d'une version autre que Vista, cliquez sur Panneau de configuration, puis sur Imprimantes et télécopieurs sous Imprimantes et autres périphériques.

3. Cliquez sur l'icône de l'imprimante  à utiliser pour imprimer via une communication Bluetooth.

Par défaut, le nom de l'icône est Canon XXX Printer (Copy X).

Remarque

- X correspond à un nom de périphérique ou à un chiffre. Le nombre de chiffres peut varier selon l'imprimante.

4. Sélectionnez Propriétés dans le menu Organiser (Fichier dans les versions de Windows autres que Windows Vista).

5. Cliquez sur l'onglet Ports et sélectionnez une imprimante dans la zone Port.

Il peut varier en fonction du mode d'authentification de l'imprimante.

Authentification de l'imprimante en tant que périphérique Bluetooth dans le Panneau de configuration

BTHnnn (Canon XXX Printer (Copy X)) (« n » est un chiffre).

Authentification de l'imprimante en tant que périphérique Bluetooth à l'aide des Paramètres Bluetooth intégrés à l'ordinateur

TPBnnn (Canon XXX Printer (Copy X)) (« n » est un chiffre).

Pour plus d'informations sur l'enregistrement de l'imprimante, reportez-vous à la section «

[Enregistrez l'imprimante en tant que périphérique Bluetooth à l'aide de l'option Périphériques Bluetooth.](#) » dans « [Préparation](#) ».

6. Cliquez sur OK.

• **Contrôle 4 : le message « Ce document n'a pas pu être imprimé »**

s'affiche-t-il ?

- N'essayez pas de relancer l'impression. Vérifiez le message qui apparaît sur l'écran LCD. Corrigez l'erreur selon les instructions de la section [Un message d'erreur s'affiche sur l'écran LCD](#).
- Si vous utilisez un pilote Bluetooth Microsoft, assurez-vous que le service Impression (HCRP) fonctionne sur votre ordinateur.
Cliquez sur Panneau de configuration, sur Périphériques Bluetooth sous Matériel et audio (Imprimantes et autres périphériques dans les versions de Windows autres que Windows Vista), sélectionnez l'imprimante à utiliser pour la communication Bluetooth, puis cliquez sur Propriétés.
Assurez-vous que l'option Impression (HCRP) est activée dans l'onglet Services.
Si l'option Impression (HCRP) est désactivée ou si le service Impression (HCRP) n'est pas détecté, procédez comme suit et enregistrez de nouveau l'imprimante.

1. Cliquez sur Panneau de configuration, puis sur Imprimantes dans Matériel et audio.

Sous Windows d'une version autre que Vista, cliquez sur Panneau de configuration, puis sur Imprimantes et télécopieurs sous Imprimantes et autres périphériques.

2. Cliquez sur l'icône de l'imprimante  à utiliser pour imprimer via une communication Bluetooth.

3. Sélectionnez Supprimer dans le menu Organiser (Fichier dans les versions de Windows autres que Windows Vista).

4. Authentifiez l'imprimante en tant que périphérique Bluetooth dans le Panneau de configuration sous Périphériques Bluetooth.

Pour plus d'informations sur la procédure, consultez [Enregistrement de l'imprimante](#).

- Ce message s'affiche lorsque le travail d'impression est envoyé depuis le périphérique Bluetooth alors qu'un autre travail est en cours d'impression via le port USB.
L'impression commence automatiquement une fois que tous les travaux de la file d'impression sont terminés.
- Il est impossible d'imprimer simultanément via une communication Bluetooth à partir de plusieurs ordinateurs. Dans ce cas, ce message s'affiche lors de la mise en veille.
L'impression commence automatiquement une fois que tous les travaux de la file d'impression sont terminés.

• **Contrôle 5 : les pilotes MP Drivers ont-ils été installés après**

l'enregistrement de l'imprimante dans Périphériques Bluetooth ?

Si vous avez installé les MP Drivers après avoir enregistré l'imprimante en tant que périphérique Bluetooth dans Périphériques Bluetooth, supprimez l'imprimante et enregistrez-la de nouveau.

Pour plus d'informations sur la procédure, consultez [Préparation](#).

Guide d'utilisation avancée

Guide d'utilisation avancée > À propos des communications Bluetooth > Spécifications

Spécifications

Mode de communication	Bluetooth v2.0
Vitesse maximale	1,44 Mbit/s
Sortie	Bluetooth puissance de catégorie 2
Distance de communication	Distance de visibilité directe : environ 10 m/33 pieds * * Cette distance varie en fonction de différents facteurs, notamment la présence d'obstacles entre l'équipement de communication, les conditions d'ondes radio, la présence de champs magnétiques autour des fours à micro-ondes et les emplacements où se produisent des interférences électrostatiques et radio, les types de logiciels et de systèmes d'exploitation utilisés et la sensibilité du récepteur et les performances de l'antenne de l'équipement de communication.
Profil	SPP (Serial Port Profile/Profil de port série) OPP (Object Push Profile/Profil d'envoi d'objet) BIP (Basic Imaging Profile/Profil d'image de base) HCRP (Hardcopy Cable Replacement Profile/Profil de remplacement du câble d'impression)
Ordinateurs compatibles	Un ordinateur sur lequel un module Bluetooth interne est installé ou auquel est connecté un adaptateur Bluetooth en option (disponible auprès de nombreux fabricants). Système d'exploitation/Logiciel : Microsoft Windows Vista (Satisfaisant l'une ou l'autre des conditions suivantes) <ul style="list-style-type: none"> • Périphériques Bluetooth s'affiche dans le Panneau de configuration sous Matériel et audio • Bluetooth Stack for Windows de Toshiba Version 5.10.04 ou ultérieure est installé Microsoft Windows XP (Satisfaisant l'une ou l'autre des conditions suivantes) <ul style="list-style-type: none"> • Windows XP SP2 ou ultérieur est installé et Périphériques Bluetooth s'affiche dans le Panneau de configuration sous Imprimantes et autres périphériques • Bluetooth Stack for Windows de Toshiba Version 3.00.10 ou ultérieure est installé
Bande de fréquence	Bande de 2,4 GHz (2,400 GHz à 2,4835 GHz)
Alimentation	Fournie par le port d'impression directe de l'imprimante, 4,4 à 5,25 V CC
Consommation maximale	500 mW (MAX)
Température de fonctionnement	5 à 35 °C (41 à 95 °F)
Humidité en fonctionnement	10 à 90 % HR (sans condensation)
Dimensions (Largeur x Profondeur x Hauteur)	18,5 x 47,5 x 8,7 mm (avec le capuchon) 0,73 x 1,87 x 0,35 pouces
Poids	Env. 7 g (0,25 once)

[Haut de la page](#) ↑

Guide d'utilisation avancée

Guide d'utilisation avancée > Modification des paramètres de la machine

Modification des paramètres de la machine

- ➔ Modification des paramètres de la machine à partir de l'écran LCD
- ➔ Modification des paramètres de la machine depuis votre ordinateur

[Haut de la page ↕](#)

Guide d'utilisation avancée

[Guide d'utilisation avancée](#) > [Modification des paramètres de la machine](#) > [Modification des paramètres de la machine à partir de l'écran LCD](#)

Modification des paramètres de la machine à partir de l'écran LCD

- ➔ [Modification des paramètres de la machine à partir de l'écran LCD](#)
- ➔ [Param alim papier ordinr](#)
- ➔ [Paramètres d'impression](#)
- ➔ [Paramètres réseau](#)
- ➔ [Paramètres avancés](#)
- ➔ [Param. impr. tél portable](#)
- ➔ [Paramètres Bluetooth](#)
- ➔ [Param. impr. PictBridge](#)
- ➔ [Sélection de langue](#)
- ➔ [Réinitialiser paramètre](#)

[Haut de la page](#) ↑

Guide d'utilisation avancée

Guide d'utilisation avancée > Modification des paramètres de la machine > Modification des paramètres de la machine à partir de l'écran LCD > Modification des paramètres de la machine à partir de l'écran LCD

Modification des paramètres de la machine à partir de l'écran LCD

Cette section présente la procédure à suivre pour modifier les paramètres à partir de l'écran Param. périphérique. L'option Niveau d'extension copie est utilisée comme exemple.

1. Assurez-vous que la machine est sous tension.

2. Sélectionnez  Paramètres dans l'écran Page d'accueil, puis appuyez sur le bouton **OK**.

L'écran Paramètres s'affiche.

3. Sélectionnez  Param. périphérique, puis appuyez sur le bouton **OK**.

L'écran Param. périphérique s'affiche.

4. Sélectionnez le paramètre, puis appuyez sur le bouton **OK**.

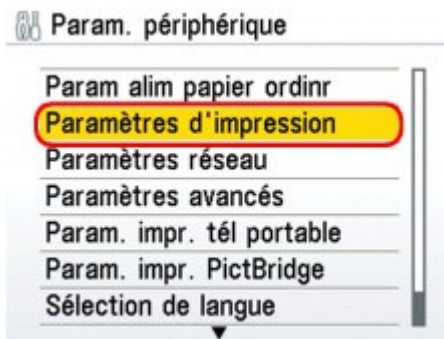

L'écran de configuration du paramètre sélectionné s'affiche.

5. Sélectionnez le menu, puis appuyez sur le bouton **OK**.

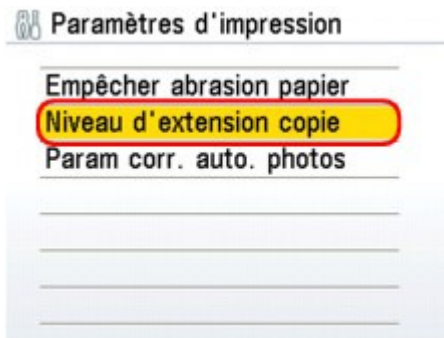

6. Sélectionnez le paramètre, puis appuyez sur le bouton **OK**.

 Niveau d'extension copie



- ➔ Param alim papier ordinr
- ➔ Paramètres d'impression
- ➔ Paramètres réseau
- ➔ Paramètres avancés
- ➔ Param. impr. tél portable
- ➔ Paramètres Bluetooth
- ➔ Paramètres d'impression PictBridge
- ➔ Sélection de langue
- ➔ Réinitialiser paramètre

[Haut de la page ↕](#)

Guide d'utilisation avancée

Guide d'utilisation avancée > Modification des paramètres de la machine > Modification des paramètres de la machine à partir de l'écran LCD > Param alim papier ordin

Param alim papier ordin

Indique la source du papier ordinaire de format A4, Lettre, A5 et B5.

Remarque

- Vous pouvez charger du papier ordinaire au format A4, Lettre, A5 ou B5 dans la cassette. Chargez les autres formats dans le réceptacle arrière.
-

[Haut de la page ↑](#)

Guide d'utilisation avancée

Guide d'utilisation avancée > Modification des paramètres de la machine > Modification des paramètres de la machine à partir de l'écran LCD > Paramètres d'impression

Paramètres d'impression

• Empêcher abrasion papier

Ce paramètre n'est utilisé que si la surface imprimée est tachée.

Important

- Pensez à réattribuer la valeur Désactivé à ce paramètre après l'impression, car il peut réduire la qualité ou la vitesse d'impression.

• Niveau d'extension copie

Sélectionne la proportion de l'image qui dépasse du papier dans le cas d'une impression sans bordure (entière).

Important

- Ce paramètre ne peut être appliqué que lorsque le mode copie ou retraitage photo facile est sélectionné.

Remarque

- Si les impressions comportent des marges même en impression sans bordure, la configuration de l'option Grand pour ce paramètre peut contribuer à résoudre le problème.

• Param corr. auto. photos

Lorsque ce paramètre est configuré sur Activé, vous pouvez choisir d'imprimer les photos avec les informations Exif enregistrées dans les fichiers image, dans les cas suivants.

- Corr. auto photo act est sélectionné lors d'une impression à partir d'une carte mémoire.
- Le paramètre "Corr. auto photo dés" de l'index photo utilisé pour l'impression n'est pas noirci.
- Vous effectuez des impressions à partir d'un périphérique compatible PictBridge qui remplit les deux conditions suivantes :
 - Le paramètre d'impression sur le périphérique compatible PictBridge est défini sur Par défaut.
 - L'option Corr. auto photo act est sélectionnée pour Param. impr. PictBridge.

[Haut de la page](#) ↑

Guide d'utilisation avancée

Guide d'utilisation avancée > Modification des paramètres de la machine > Modification des paramètres de la machine à partir de l'écran LCD > Paramètres réseau

Paramètres réseau

• Changer sans fil/câblé

Permet d'activer ou de désactiver le réseau sans fil.



Remarque

- Lorsque vous modifiez la méthode de connexion (filaire ou sans fil), configurez la machine en fonction de celle utilisée. Pour plus d'informations, reportez-vous au guide d'installation.

• Param. réseau sans fil

Sélectionne la méthode de configuration de la connexion réseau sans fil.



Remarque

- Vous pouvez accéder à ce menu de configuration en procédant comme suit :
 1. Sélectionnez Paramètres dans l'écran Page d'accueil, puis appuyez sur le bouton **OK**.
 2. Sélectionnez Param. réseau sans fil.
 Dans ce cas, activez le réseau sans fil.

- Paramétrage facile
Sélectionnez cette option lorsque vous définissez manuellement les paramètres du réseau sans fil.
- Paramètres WPS
Sélectionnez cette option lorsque vous définissez les paramètres du réseau sans fil à l'aide de WPS (Wi-Fi Protected Setup). Sélectionnez Bouton poussoir ou Code PIN selon la méthode prise en charge par le point d'accès, puis suivez les instructions affichées à l'écran.
- Paramètres WCN
Sélectionnez cette option lorsque vous définissez les paramètres du réseau sans fil à l'aide de la fonction WCN (Windows Connect Now). Vous devez disposer d'une clé USB flash sur laquelle les paramètres du réseau sans fil sont stockés.

• Conf. param. rés. local

La liste des paramètres réseau sans fil/filaire de cette machine s'affiche sur l'écran LCD. Vous pouvez imprimer la liste à partir de ce menu de configuration.

- Liste param. réseau ss fil
La liste des paramètres réseau sans fil de cette machine s'affiche sur l'écran LCD. Les paramètres suivants sont affichés :

Éléments	Paramètre (IPv4)	Paramètre (IPv6)
Connexion	Active/Inactive	Active/Inactive
SSID	XXXXXXXXXXXXXXXXXX XXXXXXXXXXXXXXXXXX	XXXXXXXXXXXXXXXXXX XXXXXXXXXXXXXXXXXX
Mode de communication	Infrastructure	Infrastructure
Canal	XX	XX
Sécurité du réseau sans fil	Désactiver/WEP (64 bits)/WEP (128 bits)/WPA-PSK (TKIP)/WPA-PSK (AES)/WPA2-PSK (TKIP)/WPA2-PSK (AES)	Désactiver/WEP (64 bits)/WEP (128 bits)/WPA-PSK (TKIP)/WPA-PSK (AES)/WPA2-PSK (TKIP)/WPA2-PSK (AES)
Adresse IP	XXX. XXX. XXX. XXX	XXXX: XXXX: XXXX: XXXX:XXXX: XXXX: XXXX: XXXX
Masque de sous-réseau	XXX. XXX. XXX. XXX	-
Long. préf. sous-	-	XXX

réseau		
Passerelle par défaut	XXX. XXX. XXX. XXX	XXXX: XXXX: XXXX: XXXX:XXXX: XXXX: XXXX: XXXX
Adresse MAC	XX:XX:XX:XX:XX:XX	XX:XX:XX:XX:XX:XX
Paramètre IPsec	-	Activer (ESP)/Activer (ESP et AH)/ Activer (AH)/Désactiver
Clé pré-partagée	-	XXXXXXXXXXXX
Nom d'imprimante	XXXXXXXXXXXXXXXXXX	XXXXXXXXXXXXXXXXXX
Nom du service Bonjour	Canon MP640 series _XXXXXXXXXXXX	Canon MP640 series _XXXXXXXXXXXX

(X représente un caractère alphanumérique allant de 0 à 9 et de A à F.)

- Liste param. réseau câblé

La liste des paramètres réseau filaire de cette machine s'affiche sur l'écran LCD.

Les paramètres suivants sont affichés :

Eléments	Paramètre (IPv4)	Paramètre (IPv6)
Connexion	Active/Inactive	Active/Inactive
Adresse IP	XXX. XXX. XXX. XXX	XXXX: XXXX: XXXX: XXXX:XXXX: XXXX: XXXX: XXXX
Masque de sous-réseau	XXX. XXX. XXX. XXX	-
Long. préf. sous-réseau	-	XXX
Passerelle par défaut	XXX. XXX. XXX. XXX	XXXX: XXXX: XXXX: XXXX:XXXX: XXXX: XXXX: XXXX
Adresse MAC	XX:XX:XX:XX:XX:XX	XX:XX:XX:XX:XX:XX
Paramètre IPsec	-	Activer (ESP)/Activer (ESP et AH)/Activer (AH)/Désactiver
Clé pré-partagée	-	XXXXXXXXXXXX
Nom d'imprimante	XXXXXXXXXXXXXXXXXX	XXXXXXXXXXXXXXXXXX
Nom du service Bonjour	Canon MP640 series _XXXXXXXXXXXX	Canon MP640 series _XXXXXXXXXXXX

(X représente un caractère alphanumérique allant de 0 à 9 et de A à F.)

- Impr. infos param. rés.

Vous pouvez imprimer les paramètres réseau de la machine, tels que l'adresse IP ou le SSID.

Pour plus d'informations sur l'impression des paramètres réseau de la machine, reportez-vous à la section [Impression des informations de configuration réseau](#) .

Important

- Cette impression fournit des informations précieuses sur l'ordinateur. Conservez-la soigneusement.

- Autres paramètres**

- Définir nom d'imprimante

Permet de déterminer le nom d'imprimante. Vous pouvez saisir jusqu'à 15 caractères pour le nom.

Remarque

- Vous ne pouvez pas modifier ce paramètre si la carte mémoire est insérée dans l'emplacement de carte.
- Vous ne pouvez pas utiliser le même nom d'imprimante que celui déjà employé pour les autres périphériques connectés au réseau.
- Vous ne pouvez pas utiliser de trait d'union comme premier ou dernier caractère du nom d'imprimante.

- Paramètre IPv4/IPv6
Sélectionne la version IP (IPv4 ou IPv6). Il est recommandé d'utiliser la machine avec le paramètre IPv4.
- Déf. partage carte mém.
Permet d'indiquer s'il faut partager l'emplacement de carte avec un ordinateur connecté au réseau.

Remarque

- Vous ne pouvez pas modifier ce paramètre si la carte mémoire est insérée dans l'emplacement de carte.

- Paramètre WSD
Permet d'activer ou de désactiver le paramètre WSD (un des protocoles réseau pris en charge par Windows Vista).

Remarque

- Lorsque vous définissez Paramètre WSD sur Actif, l'icône d'imprimante s'affiche dans l'Explorateur de réseau de Windows Vista.

- Paramètre LLTD
Permet d'activer ou de désactiver le paramètre LLTD (Link Layer Topology Discovery).
- Paramètres Bonjour

Activer/désact. Bonjour

Le fait de sélectionner Activer vous permet d'utiliser Bonjour pour définir les paramètres réseau.

Nom du service

Permet de déterminer le nom du service Bonjour. Vous pouvez saisir jusqu'à 48 caractères pour le nom.

Remarque

- Vous ne pouvez pas utiliser le même nom de service que celui déjà employé pour les autres périphériques connectés au réseau.

Notif. de connexion LPR

Permet d'indiquer s'il faut notifier le service de protocole LPR (Line Printer daemon protocol) via Bonjour.

Remarque

- Sélectionnez Activer pour Paramètre protocole LPR pour activer ce paramètre.

- Paramètre protocole LPR
Permet d'activer ou de désactiver le paramètre LPR.

• Réinit. param. réseau

Initialise les paramètres réseau de la machine.

Important

- Notez que l'initialisation efface tous les paramètres de connexion avec les ordinateurs et les opérations d'impression et de numération peuvent devenir impossibles. Pour utiliser la machine sur le réseau, reportez-vous au guide d'installation. Prenez garde lorsque vous initialisez les paramètres réseau de la machine.

Remarque

- Si vous initialisez les paramètres réseau à l'aide de Canon IJ Network Tool, reportez-vous à la section [Initialisation des paramètres réseau de la machine](#).

Guide d'utilisation avancée

Guide d'utilisation avancée > Modification des paramètres de la machine > Modification des paramètres de la machine à partir de l'écran LCD > Paramètres avancés

Paramètres avancés

• Affichage de la date

Modifie le format d'affichage de la date de prise de vue lors d'une impression.



Remarque

- Lorsque l'option Date ACTIVÉE est sélectionnée dans l'écran des paramètres d'impression avancés, en mode carte mémoire, la date de prise de vue est imprimée au format sélectionné. Pour en savoir plus sur les paramètres d'impression, reportez-vous à la section [Paramètres de configuration](#).
- Le format de la date de prise de vue correspond à celui spécifié à l'aide de la fonction DPOF.

• Attribut lecture/écriture

Détermine s'il est possible d'enregistrer des données sur les cartes mémoire à partir d'un ordinateur.



Important

- Retirez la carte mémoire avant de modifier ce paramètre. Pour plus d'informations, reportez-vous à la section [Configuration du logement pour carte en tant que lecteur de carte mémoire de l'ordinateur](#).
- Lorsque ce paramètre est défini sur Ecr. depuis PC USB ou Ecr. depuis PC LAN, vous ne pouvez pas imprimer de photos à partir d'une carte mémoire à l'aide du panneau de contrôle de la machine. Lorsque vous avez fini d'utiliser le lecteur de carte mémoire dédié, pensez à rétablir le paramètre Lect. seule depuis PC. Lorsque vous mettez la machine hors tension, l'option Ecr. depuis PC USB ou Ecr. depuis PC LAN est désactivée. Le paramètre Lect. seule depuis PC est alors rétabli lorsque vous remettez la machine sous tension.

• Mode silencieux

Activez ce mode pour réduire le bruit de fonctionnement (si vous imprimez la nuit, par exemple).

Cette fonction permet de réduire le bruit généré lors des opérations suivantes :

- Copie
- Impression à partir d'une carte mémoire/d'une clé USB flash
- Impression à partir d'un périphérique compatible PictBridge
- Impression à partir d'un périphérique de communication sans fil
- Impression à l'aide d'un modèle



Important

- Lorsque ce paramètre a la valeur Désactivé, les opérations peuvent être ralenties.
- Selon la configuration de la machine, il est possible que ce paramètre soit peu efficace. Par ailleurs, certains bruits, par exemple lorsque la machine se prépare à imprimer, ne sont pas réduits.



Remarque

- Le bruit généré lors de la numérisation ou de l'impression à partir de l'ordinateur peut également être réduit. Pour cela, vous devez configurer les paramètres de l'ordinateur. Pour plus d'informations sur le bruit généré lors de la numérisation, reportez-vous à la section [Onglet Scanner](#). Pour plus d'informations sur le bruit généré lors de l'impression à partir de l'ordinateur, reportez-vous à la section [Réduction du bruit de la machine](#).

• Param. affichage guide

Modifie l'heure avant l'affichage des instructions sur l'écran LCD, ou permet de ne pas l'afficher.

- **Répétition touche**

Permet d'activer/de désactiver la saisie continue en appuyant sur le bouton ▲, ▼, ◀, ▶, + ou - et en le maintenant enfoncé lors de la définition du nombre de copies ou du coefficient de zoom, ainsi que lorsque vous modifiez la photo affichée sur l'écran LCD, etc.

[Haut de la page ↕](#)

Guide d'utilisation avancée

Guide d'utilisation avancée > Modification des paramètres de la machine > Modification des paramètres de la machine à partir de l'écran LCD > Param. impr. tél portable

Param. impr. tél portable

Lorsque vous effectuez une impression à partir d'un téléphone portable via une communication par infrarouge ou Bluetooth, sélectionnez les paramètres d'impression tels que le format de page, le type de support, la mise en page, etc. Pour en savoir plus sur les impressions à partir d'un téléphone portable via une communication Bluetooth, reportez-vous à la section [Impression de photos directement à partir d'un périphérique de communication sans fil](#).

Param. impr. tél portable

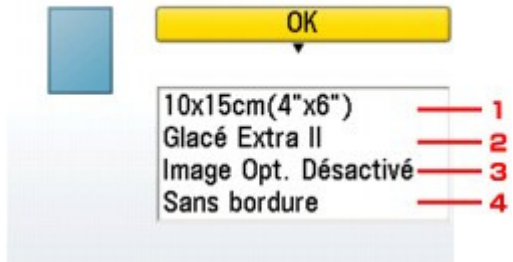

1. Sélectionnez le format de page pour imprimer les photos enregistrées sur un téléphone portable.
2. Sélectionnez le type de support pour imprimer les photos enregistrées sur un téléphone portable.
3. Activez l'option Image Opt. Activé pour corriger et adoucir les contours irréguliers lors de l'impression.
4. Sélectionnez la mise en page des photos en fonction du papier utilisé pour leur impression.

Impression sur autocollants :

Autocollants x 16, Autocollants x 9, Autocollants x 4, Autocollants x 2, Autocoll. format 1, Autocoll. format 2, Autocoll. format 3, Autocoll. format 4

Impression sur papier autre que des autocollants :

Avec bordure x 1, x 2, x 4, x 8
 Sans bordure x 1, x 2, x 4, x 8
 Mixte 1, 2, 3



Remarque

- L'option Mixte 1, Mixte 2 ou Mixte 3 peut être sélectionnée uniquement lorsque le format de page est défini sur A4 ou LTR(8,5"x11").

Guide d'utilisation avancée

[Guide d'utilisation avancée](#) > [Modification des paramètres de la machine](#) > [Modification des paramètres de la machine à partir de l'écran LCD](#) > [Paramètres Bluetooth](#)

Paramètres Bluetooth

Vous pouvez modifier le nom de périphérique de la machine, sa clé d'identification, etc., à l'aide des paramètres Bluetooth.

Pour en savoir plus sur les impressions à partir d'un téléphone portable via une communication Bluetooth, reportez-vous à la section [Impression de photos directement à partir d'un périphérique de communication sans fil](#).

Pour plus de détails sur l'impression à partir d'un ordinateur via une communication Bluetooth, reportez-vous à la section [À propos des communications Bluetooth](#).



Remarque

- Ce menu s'affiche uniquement lorsque l'adaptateur Bluetooth en option est connecté.

• Nom du périphérique

Permet de définir le nom de la machine tel qu'il s'affiche sur le périphérique compatible Bluetooth.

Par exemple, si vous attribuez le nom XXX-2 à la machine, la mention qui apparaîtra sur le périphérique Bluetooth est « Canon XXX-2 ». Le nom par défaut de la machine est XXX-1 (où « XXX » représente le nom de la machine).

• Refus d'accès

Si Activé est sélectionné, la recherche de cette machine par un périphérique compatible Bluetooth est désactivée.

• Sécurité

La sélection de l'option Activer active la clé d'identification définie à partir de l'écran Clé d'identification. La définition d'une clé d'identification empêche l'accès non souhaité depuis d'autres périphériques Bluetooth. Vous pouvez sélectionner l'un ou l'autre des modes de sécurité présentés ci-dessous.

- Mode 2
Ce mode est activé sur la sécurité appliquée au niveau de service.
Vous devez entrer la clé d'identification si vous imprimez via une communication Bluetooth.
Après avoir configuré le mode de sécurité, nous vous conseillons d'effectuer un test d'impression via une communication Bluetooth.
Si l'impression ne démarre pas, modifiez le mode de sécurité et réessayez.
- Mode 3 (conseillé)
Ce mode est activé sur la sécurité appliquée au niveau de la liaison.
Vous devez entrer la clé d'identification lorsqu'un périphérique Bluetooth communique avec la machine.
Sélectionnez ce mode.

• Clé d'identification

Permet de modifier la clé d'identification. Une clé d'identification est un nombre à quatre chiffres qui permet d'empêcher l'accès non souhaité depuis d'autres périphériques Bluetooth.

La valeur initiale de cette clé est « 0000 ».

Une fois la clé d'identification modifiée, la saisie de cette clé peut se révéler nécessaire sur des périphériques Bluetooth qui pouvaient auparavant accéder librement à la machine. Dans ce cas, entrez la nouvelle clé d'identification à partir du périphérique.

Guide d'utilisation avancée

Guide d'utilisation avancée > Modification des paramètres de la machine > Modification des paramètres de la machine à partir de l'écran LCD > Paramètres d'impression PictBridge

Paramètres d'impression PictBridge

Permet de modifier les paramètres d'impression lorsque vous effectuez des impressions à partir d'un périphérique PictBridge compatible.

Définissez les paramètres d'impression du périphérique compatible PictBridge sur Par défaut lorsque vous souhaitez effectuer une impression en fonction des paramètres définis pour la machine.

Pour modifier les paramètres d'impression à partir d'un périphérique compatible PictBridge, reportez-vous à la section [Paramètres sur un périphérique compatible PictBridge](#).

Paramètres d'impression photo

Lorsque vous effectuez des impressions directement à partir d'un périphérique compatible PictBridge, vous devez sélectionner la qualité d'impression.

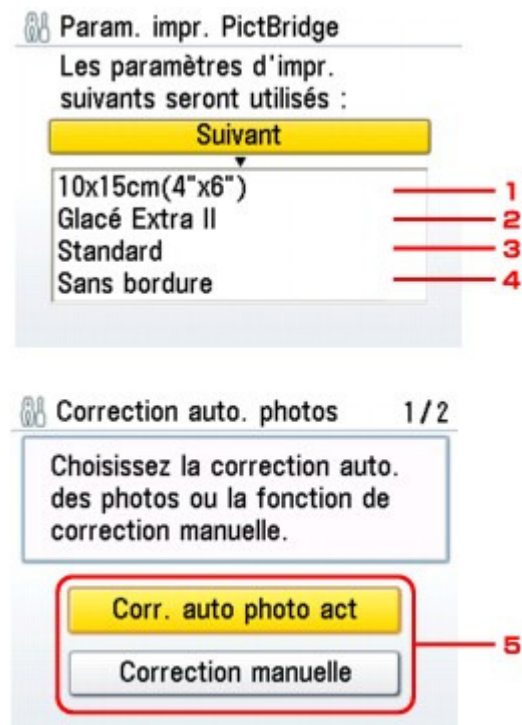

1. Sélectionnez le format de papier lorsque vous effectuez des impressions directement à partir d'un périphérique compatible PictBridge.

Lorsque vous exécutez les paramètres PictBridge à partir de la machine, définissez l'option Format papier du périphérique compatible PictBridge sur Par défaut.

2. Lorsque vous effectuez des impressions directement à partir d'un périphérique compatible PictBridge, vous devez sélectionner le type de support des impressions.

Lorsque vous exécutez les paramètres PictBridge à partir de la machine, définissez l'option Type de papier du périphérique compatible PictBridge sur Par défaut.

3. Lorsque vous effectuez des impressions directement à partir d'un périphérique compatible PictBridge, vous devez sélectionner la qualité des impressions.

4. Sélectionnez l'impression avec ou sans bordure.

Lorsque vous exécutez les paramètres PictBridge à partir de la machine, définissez l'option Mise en page du périphérique compatible PictBridge sur Par défaut.

5. Sélectionnez la correction automatique ou manuelle d'image.

Lorsque Corr. auto photo act est sélectionné, la scène ou le visage figurant sur la photo est repéré et la correction la mieux adaptée à chaque photo est appliquée automatiquement. Cette fonction permet d'éclaircir l'impression des visages assombris par un contre-jour. Elle analyse également une scène (paysage, nocturne, portrait, etc.), puis la corrige en adaptant automatiquement la couleur, la luminosité ou le contraste pour impression.

Remarque

- Après avoir sélectionné Corr. auto photo act, sélectionnez Corr. yeux rges act. ou Corr. yeux rges dés..

Quand Correction manuelle est sélectionné, vous pouvez spécifier les paramètres 6 à 15 ci-dessous.

Définissez Optimisation des images sur Par défaut sur le périphérique compatible PictBridge.

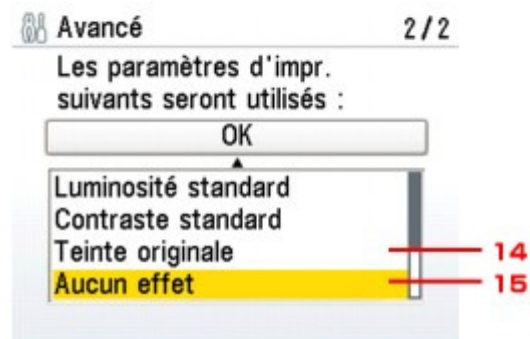
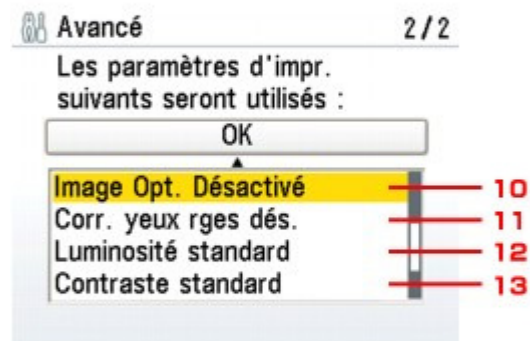
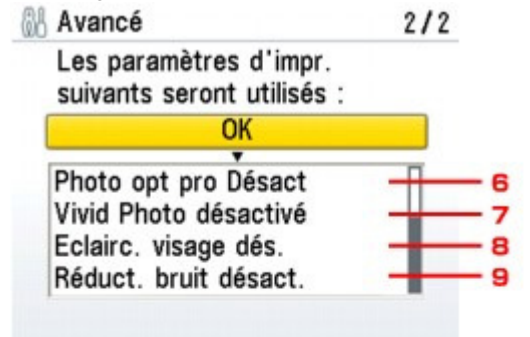

6. Photo Optimizer PRO

Optimise automatiquement la luminosité et la teinte d'une photo.

7. Vivid Photo

Fait ressortir plus intensément les verts et les bleus.

8. Éclaircisseur de visage

Illumine un visage sombre sur une photo prise en contre-jour.

9. Réduction du bruit

Réduit le bruit dans les zones bleues comme le ciel, ainsi que dans les zones sombres.

10. Image Optimizer

Corrige et adoucit les contours irréguliers en vue de l'impression.

11. Correction yeux rouges

Corrige l'effet « yeux rouges » dû à la prise de vue au flash dans les portraits.

Selon le type de photo, les yeux rouges peuvent ne pas être corrigés ou la correction peut s'appliquer à d'autres endroits que les yeux.

12. Luminosité

Réglez la luminosité.

13. Contraste

Réglez le contraste.

14. Nuance couleur

Ajustez la couleur. Par exemple, vous pouvez augmenter le rouge ou le jaune pour modifier un teint de peau.

15. Effets

Permet d'appliquer des effets spéciaux à la photo, comme l'impression en sépia ou un effet d'esquisse.

[Haut de la page ↗](#)

Guide d'utilisation avancée

[Guide d'utilisation avancée](#) > [Modification des paramètres de la machine](#) > [Modification des paramètres de la machine à partir de l'écran LCD](#) > [Sélection de langue](#)

Sélection de langue

Permet de changer la langue des messages et menus affichés sur l'écran LCD.

[Haut de la page](#) ↑

Guide d'utilisation avancée

Guide d'utilisation avancée > Modification des paramètres de la machine > Modification des paramètres de la machine à partir de l'écran LCD > Réinitialiser paramètre

Réinitialiser paramètre

Vous pouvez restaurer les paramètres par défaut.

Remarque

- Vous ne pouvez pas restaurer les valeurs par défaut des paramètres suivants :
 - la langue d'affichage de l'écran LCD ;
 - la position actuelle de la tête d'impression ;
 - le paramètre Attribut lecture/écriture ;
 - les paramètres réseau.*
- * Vous pouvez modifier les paramètres réseau à partir de l'option Réinit. param. réseau sous Paramètres réseau.
-

[Haut de la page](#) ↑

Guide d'utilisation avancée

[Guide d'utilisation avancée](#) > [Modification des paramètres de la machine](#) > [Modification des paramètres de la machine depuis votre ordinateur](#)

Modification des paramètres de la machine depuis votre ordinateur

- ➔ [Changement des options d'impression](#)
- ➔ [Enregistrement d'un profil d'impression fréquemment utilisé](#)
- ➔ [Définition de la source en papier ordinaire](#)
- ➔ [Gestion de l'alimentation de l'appareil](#)
- ➔ [Réduction du bruit de la machine](#)
- ➔ [Modification du mode de fonctionnement de l'imprimante](#)

[Haut de la page](#) ↕

Guide d'utilisation avancée

Guide d'utilisation avancée > Modification des paramètres de la machine > Modification des paramètres de la machine depuis votre ordinateur > Changement des options d'impression

Changement des options d'impression

Vous modifiez les paramètres détaillés du pilote pour les données d'impression transmises à partir d'un programme.

Cochez cette case si une partie des données d'image est tronquée, si l'alimentation papier utilisée lors de l'impression est différente des paramètres du pilote ou si l'impression échoue.

Pour modifier les options d'impression, procédez comme suit :

1. Ouvrez la **fenêtre de configuration du pilote d'imprimante**
2. Cliquez sur Options d'impression... dans l'onglet Configuration de la page

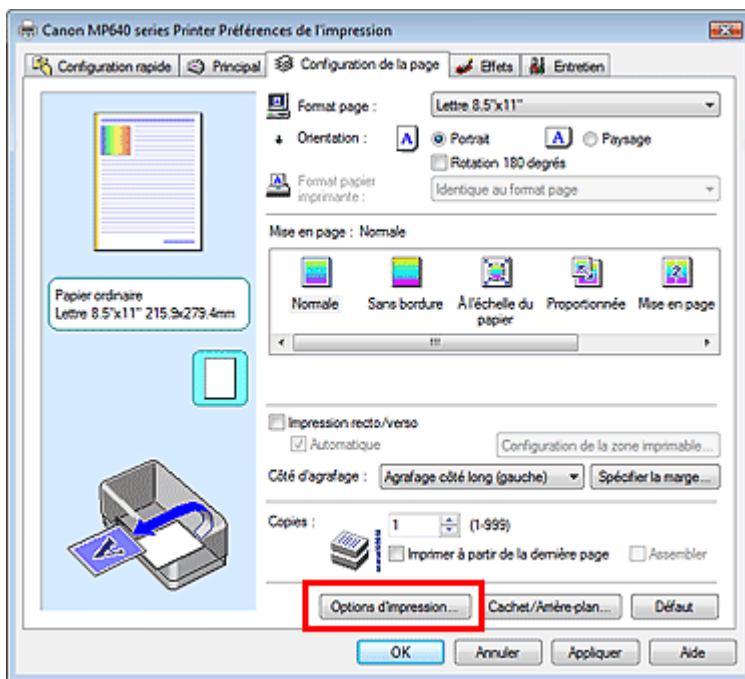

La boîte de dialogue Options d'impression apparaît.

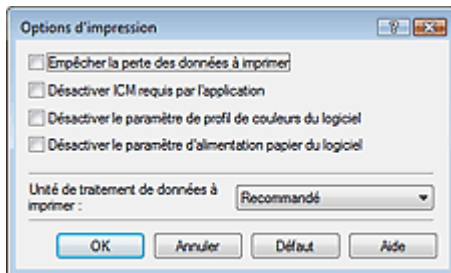

3. Modifiez les paramètres individuels

Si nécessaire, modifiez le paramètre de chaque élément, puis cliquez sur OK.

L'onglet Configuration de la page réapparaît.

Guide d'utilisation avancée

Guide d'utilisation avancée > Modification des paramètres de la machine > Modification des paramètres de la machine depuis votre ordinateur > Enregistrement d'un profil d'impression fréquemment utilisé

Enregistrement d'un profil d'impression fréquemment utilisé

Vous pouvez enregistrer le profil d'impression fréquemment utilisé dans les Paramètres courants de l'onglet Configuration rapide. Les profils d'impression que vous ne souhaitez pas conserver peuvent être supprimés à tout moment.

Pour enregistrer un profil d'impression, procédez comme suit :

Enregistrement d'un profil d'impression

1. Ouvrez la fenêtre de configuration du pilote d'imprimante

2. Définissez les éléments nécessaires

Dans les Paramètres courants de l'onglet Configuration rapide, sélectionnez le profil d'impression à utiliser et modifiez les paramètres d'après les Fonctionnalités supplémentaires, le cas échéant. Vous pouvez également définir les éléments requis dans les onglets Principal, Configuration de la page et Effets.

3. Cliquez sur Enregistrer....

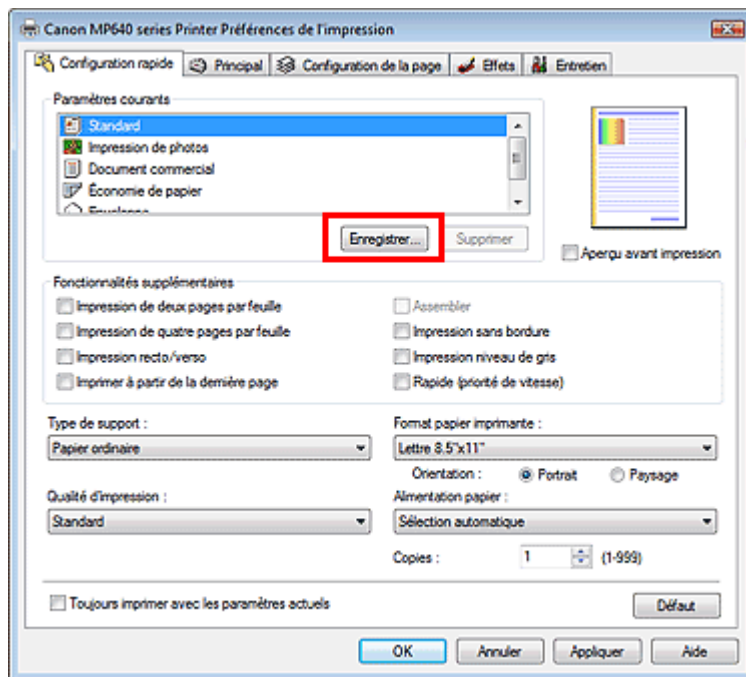

La boîte de dialogue Enregistrer les paramètres courants s'ouvre.

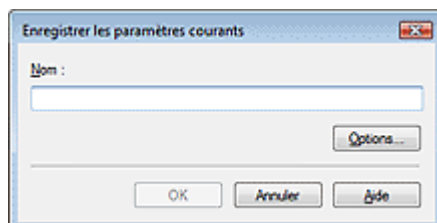

4. Enregistrez les paramètres

Définissez le Nom, puis cliquez sur OK. Si nécessaire, définissez les options requises dans

Options.... Le profil d'impression est enregistré et l'onglet Configuration rapide réapparaît.
Le nom et l'icône sont ajoutés à la liste Paramètres courants.

Important

- Pour enregistrer le format et l'orientation de la page, ainsi que le nombre de copies défini pour chaque feuille, cliquez sur Options... et cochez les options requises.

Remarque

- Lorsque vous réinstallez le pilote d'imprimante ou si vous procédez à sa mise à niveau, les paramètres d'impression enregistrés sont supprimés des Paramètres courants. Les paramètres d'impression enregistrés ne peuvent pas être enregistrés et conservés. Si un profil est supprimé, réenregistrez les paramètres d'impression.

Suppression des profils d'impression inutiles

1. Sélectionnez le profil d'impression à supprimer

Sélectionnez le profil d'impression à supprimer dans la liste Paramètres courants de l'onglet Configuration rapide.

2. Supprimez le profil d'impression

Cliquez sur Supprimer. Cliquez sur OK lorsque le message de confirmation apparaît.
Le profil d'impression sélectionné est supprimé de la liste Paramètres courants.

Remarque

- Les profils d'impression enregistrés dans les paramètres initiaux ne peuvent pas être supprimés.

[Haut de la page ↕](#)

Guide d'utilisation avancée

[Guide d'utilisation avancée](#) > [Modification des paramètres de la machine](#) > [Modification des paramètres de la machine depuis votre ordinateur](#) > [Définition de la source en papier ordinaire](#)

Définition de la source en papier ordinaire

Lorsque vous sélectionnez Sélection automatique pour Alimentation papier, vous pouvez utiliser le pilote d'imprimante pour sélectionner l'alimentation en papier ordinaire.

Pour configurer l'alimentation papier, procédez comme suit :



Définition de la source en papier ordinaire

1. Ouvrez la [fenêtre de configuration du pilote d'imprimante](#)
2. Cliquez sur Paramètre d'alimentation pour papier ordinaire dans l'onglet Entretien
La boîte de dialogue Paramètre d'alimentation pour papier ordinaire s'ouvre.
3. Transmettez les paramètres
Sélectionnez la source du papier ordinaire, puis cliquez sur le bouton Envoyer.
Les paramètres sélectionnés sont désormais activés.

Important

- Les descriptions du manuel de la machine supposent que le papier ordinaire est fourni par la cassette. Lorsque vous modifiez le paramètre d'alimentation papier, remplacez toutes les instances de « cassette » par la nouvelle alimentation.

[Haut de la page](#) ↕

Guide d'utilisation avancée

[Guide d'utilisation avancée](#) > [Modification des paramètres de la machine](#) > [Modification des paramètres de la machine depuis votre ordinateur](#) > [Gestion de l'alimentation de l'appareil](#)

Gestion de l'alimentation de l'appareil

Cette fonction permet de gérer l'alimentation de l'appareil à partir du pilote d'imprimante.

Pour gérer l'alimentation de l'imprimante, procédez comme suit :



Alim. désactivée

La fonction Alim. désactivée met l'appareil hors tension. Lorsque vous utilisez cette fonction, vous ne pouvez pas mettre la machine sous tension à partir du pilote d'imprimante.

1. Ouvrez la [fenêtre de configuration du pilote d'imprimante](#)

2. Désactivez l'alimentation

Cliquez sur Alim. désactivée dans l'onglet Entretien. Cliquez sur OK lorsque le message de confirmation apparaît.

L'alimentation de l'appareil est coupée et l'onglet Entretien apparaît de nouveau.

[Haut de la page](#) ↕

Guide d'utilisation avancée

Guide d'utilisation avancée > Modification des paramètres de la machine > Modification des paramètres de la machine depuis votre ordinateur > Réduction du bruit de la machine

Réduction du bruit de la machine

Cette fonction permet de réduire le bruit de fonctionnement de la machine. Sélectionnez cette fonction lorsque vous souhaitez réduire le bruit de fonctionnement de l'imprimante, par exemple la nuit. L'utilisation de cette fonction peut ralentir la vitesse d'impression.

Pour utiliser le mode silencieux, procédez comme suit :



Mode silencieux

1. Ouvrez la fenêtre de configuration du pilote d'imprimante

2. Cliquez sur Mode silencieux dans l'onglet Entretien

La boîte de dialogue Mode silencieux apparaît.

3. Activez le mode silencieux

Si nécessaire, choisissez l'une des options suivantes :

Désactiver le mode silencieux

Le bruit de fonctionnement de l'appareil est au niveau normal.

Toujours activer le mode silencieux

Sélectionnez cette option pour réduire le bruit de fonctionnement de l'appareil.

Activer le mode silencieux pour une durée spécifiée

Le bruit de fonctionnement de l'appareil peut être réduit pendant la période indiquée.

Définissez la période d'activation du mode silencieux avec les paramètres Heure de début et Heure de fin.



Important

- L'heure indiquée dans Heure de début et celle indiquée dans Heure de fin doivent être différentes.

4. Transmettez les paramètres

Vérifiez que l'imprimante est sous tension et cliquez sur Envoyer.

Cliquez sur OK lorsque le message de confirmation s'affiche.

Les paramètres sont désormais activés.

Remarque

- Selon les paramètres de qualité d'impression et le type d'alimentation, les effets du mode silencieux peuvent être moindres.

Guide d'utilisation avancée

Guide d'utilisation avancée > Modification des paramètres de la machine > Modification des paramètres de la machine depuis votre ordinateur > Modification du mode de fonctionnement de l'imprimante

Modification du mode de fonctionnement de l'imprimante

Si nécessaire, choisissez un autre mode de fonctionnement de l'imprimante parmi ceux disponibles.

Pour configurer des paramètres personnalisés, procédez comme suit :



Paramètres personnalisés

1. Ouvrez la [fenêtre de configuration du pilote d'imprimante](#)
2. Vérifiez que l'imprimante est sous tension et cliquez sur Paramètres personnalisés dans l'onglet Entretien

La boîte de dialogue Paramètres personnalisés apparaît.



Remarque

- Si l'appareil est hors tension ou que la communication bidirectionnelle est désactivée, un message apparaît indiquant que l'ordinateur ne peut pas obtenir l'état de l'appareil. Dans ce cas, cliquez sur OK pour afficher les derniers paramètres définis sur votre ordinateur.

3. Si nécessaire, effectuez les réglages suivants :

Empêcher l'abrasion du papier

Lors d'une impression haute densité, la machine peut augmenter l'intervalle entre la tête d'impression et le papier pour empêcher l'abrasion du papier.
Pour activer cette fonction, cochez cette case.

Aligner les têtes manuellement

La fonction Alignement tête d'impression de l'onglet Entretien est généralement configurée pour l'alignement automatique, mais vous pouvez sélectionner l'alignement manuel.
Si les résultats d'impression ne sont pas satisfaisants après l'alignement automatique des têtes d'impression, reportez-vous à la section "[Alignement manuel de la tête d'impression](#)" et procédez à un alignement manuel de la tête.
Cochez cette case pour effectuer l'alignement manuel des têtes.

Temps d'attente pour le séchage d'encre

Vous pouvez définir la durée pendant laquelle la machine fait une pause avant de démarrer l'impression de la page suivante. Faites glisser le curseur vers la droite pour augmenter la durée de la pause et vers la gauche pour la diminuer.
Si la page qui vient d'être imprimée est tachée parce que la page suivante est éjectée avant que l'encre de la première page ne soit sèche, augmentez le temps d'attente entre les impressions.
La réduction du temps d'attente augmente la vitesse d'impression.

4. Transmettez les paramètres

Cliquez sur Envoyer, puis sur OK lorsque le message de confirmation apparaît.

L'imprimante fonctionne alors avec les nouveaux paramètres.

Guide d'utilisation avancée

Guide d'utilisation avancée > Dépannage

Dépannage

- ➔ Dépannage
- ➔ En cas d'erreur
- ➔ Impossible de mettre la machine sous tension
- ➔ Un message d'erreur s'affiche sur l'écran LCD
- ➔ L'écran LCD n'est pas du tout visible
- ➔ Une langue inattendue est affichée sur l'écran LCD
- ➔ Impossible d'installer les pilotes MP Drivers
- ➔ Impossible de se connecter correctement à l'ordinateur avec un câble USB
- ➔ Résultats de l'impression insatisfaisants
- ➔ L'impression ne démarre pas
- ➔ La copie/l'impression s'interrompt avant la fin
- ➔ La machine réagit, mais l'encre ne s'écoule pas
- ➔ L'impression n'est pas aussi rapide que prévu
- ➔ Le support de la tête d'impression n'est pas à l'emplacement correct pour le remplacement
- ➔ L'alimentation du papier ne se fait pas normalement
- ➔ Le papier n'est pas alimenté par la source indiquée dans le pilote de l'imprimante
- ➔ Bourrages papier
- ➔ Un message s'affiche sur l'écran de l'ordinateur
- ➔ Impression recto verso automatique impossible
- ➔ Utilisateurs Windows
- ➔ Un message d'erreur s'affiche sur un périphérique compatible PictBridge
- ➔ Impossible d'imprimer correctement à partir d'un périphérique de communication sans fil
- ➔ Impossible d'imprimer correctement un index photo
- ➔ Impossible de retirer une carte mémoire
- ➔ Problèmes liés à la numérisation
- ➔ Problèmes logiciels
- ➔ Problèmes liés à MP Navigator EX
- ➔ Si vous ne pouvez pas résoudre le problème
- ➔ Forum aux questions
- ➔ Instructions d'utilisation (pilote d'imprimante)
- ➔ Remarques générales (pilote du scanner)

Haut de la page 

Guide d'utilisation avancée

[Guide d'utilisation avancée](#) > [Dépannage](#) > [Dépannage](#)

Dépannage

Cette section propose des conseils de dépannage concernant des problèmes que vous pouvez rencontrer lors de l'utilisation de la machine. Pour des conseils de dépannage relatifs à la configuration, reportez-vous au *Guide de dépannage réseau* .

[Haut de la page](#) ↑

Guide d'utilisation avancée

Guide d'utilisation avancée > Dépannage > En cas d'erreur

En cas d'erreur

Lorsqu'une erreur survient pendant l'impression (s'il n'y a plus de papier ou si un bouchage papier survient, par exemple), un message de dépannage s'affiche automatiquement. Suivez la procédure adéquate décrite dans le message. Le message peut varier selon la version de votre système d'exploitation.

Windows

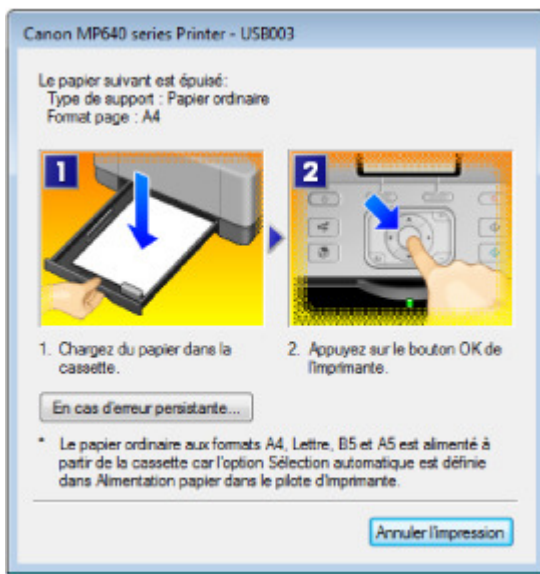

Macintosh

- Sous Mac OS X v.10.5.x :

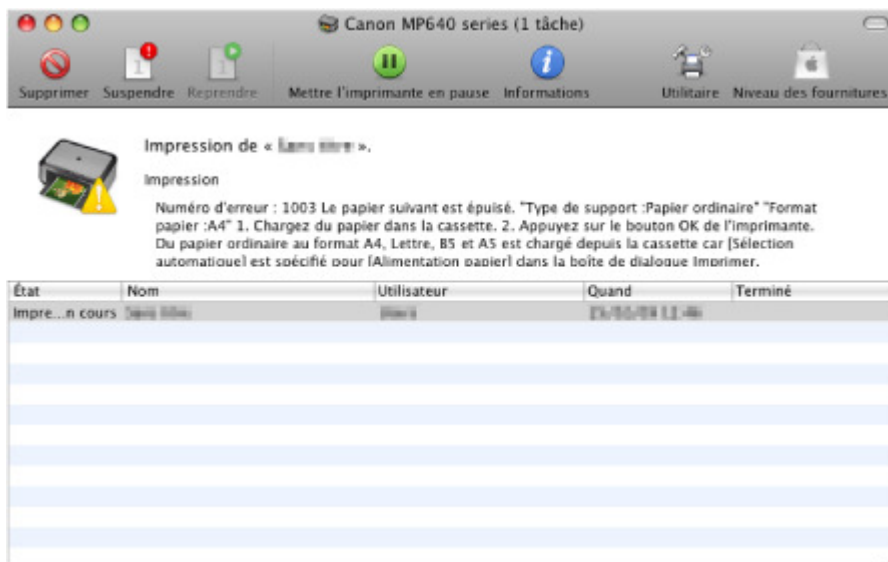

- Sous Mac OS X v.10.4.x ou Mac OS X v.10.3.9 :



Numéro d'erreur : 1003
Le papier suivant est épuisé.
"Type de support :Papier ordinaire"
"Format papier :A4"
1. Chargez du papier dans la cassette. 2. Appuyez sur le bouton OK de l'imprimante.
Du papier ordinaire au format A4, Lettre, B5 et A5 est chargé depuis la cassette car [Sélection automatique] est spécifié pour [Alimentation papier] dans la boîte de dialogue Imprimer.

Effacer la tâche Arrêter toutes les tâches Arrêter la tâche

[Haut de la page ↗](#)

Guide d'utilisation avancée

[Guide d'utilisation avancée](#) > [Dépannage](#) > Impossible de mettre la machine sous tension

Impossible de mettre la machine sous tension

- **Contrôle 1 : appuyez sur le bouton MARCHÉ.**
- **Contrôle 2 : assurez-vous que le câble d'alimentation est correctement branché au connecteur du cordon d'alimentation de la machine, puis remettez-la sous tension.**
- **Contrôle 3 : débranchez le cordon d'alimentation de la machine, puis rebranchez-le et remettez la machine sous tension après 3 minutes.**

Si le problème persiste, contactez le centre de service.



[Haut de la page](#) ↑

Guide d'utilisation avancée

Guide d'utilisation avancée > Dépannage > Un message d'erreur s'affiche sur l'écran LCD

Un message d'erreur s'affiche sur l'écran LCD

Si un message d'erreur s'affiche sur l'écran LCD, prenez les mesures décrites ci-dessous.

Message	Action
<p>L'encre suivante est peut-être épuisée. Il est conseillé de remplacer le réservoir d'encre. U041</p>	<p>Si le voyant du réservoir d'encre clignote, cela peut signifier qu'il n'y a plus d'encre. Il est conseillé de remplacer le réservoir d'encre. Si une impression est en cours et que vous souhaitez la continuer, appuyez sur le bouton [OK] avec le réservoir d'encre installé. L'impression peut ainsi continuer. Il est conseillé de remplacer le réservoir d'encre après l'impression. L'appareil risque d'être endommagée si l'impression se poursuit dans des conditions d'encre insuffisante.</p> <p>➔ Procédures d'entretien</p> <hr/> <p> Remarque</p> <ul style="list-style-type: none"> Si les témoins de plusieurs réservoirs d'encre clignotent en rouge, reportez-vous à la section Procédures d'entretien et vérifiez le niveau de chaque réservoir.
<p>La tête d'impression n'est pas installée. Installez la tête d'impression. U051/ Le type de tête d'impression est incorrect. Installez la tête d'impression adéquate. U052</p>	<p>Suivez les indications fournies dans les Instructions d'installation simplifiée pour installer la tête d'impression. Si la tête d'impression est déjà installée, retirez-la et réinstallez-la. Si l'erreur persiste, il est possible que la tête d'impression soit endommagée. Contactez le centre de service.</p>
<p>Certains réservoirs d'encre ne sont pas en place. U072/ Plusieurs réservoirs d'encre de la couleur suivante sont installés. U071</p>	<ul style="list-style-type: none"> Certains réservoirs d'encre ne sont pas installés correctement. (Le voyant du réservoir d'encre clignote.) Plusieurs réservoirs d'encre de la même couleur sont installés. (Le voyant du réservoir d'encre clignote.) <p>Vérifiez que les réservoirs d'encre sont installés aux endroits appropriés.</p> <p>➔ Procédures d'entretien</p>
<p>Le niveau restant de l'encre suivante ne peut pas être correctement détecté. Remplacez le réservoir d'encre. U130</p>	<p>Le niveau restant d'encre ne peut pas être détecté correctement. (Le voyant du réservoir d'encre clignote.) Remplacez le réservoir d'encre et fermez l'unité de numérisation (capot).</p> <p>➔ Procédures d'entretien</p> <p>Imprimer avec un réservoir d'encre qui a déjà été vide risque d'endommager l'appareil. Si vous souhaitez poursuivre l'impression dans ces conditions, vous devez désactiver la fonction de détection du niveau restant d'encre. Appuyez sur le bouton [Stop] (Arrêt) et maintenez-le enfoncé pendant 5 secondes minimum, puis relâchez-le. La désactivation de la fonction de détection du niveau restant d'encre est ainsi mémorisée. Notez que Canon ne sera pas tenu pour responsable de tout dysfonctionnement ou problème dû à des réservoirs d'encre rechargés.</p> <hr/> <p> Remarque</p> <ul style="list-style-type: none"> Si la fonction de détection du niveau d'encre restant est

	<p>désactivée, le réservoir d'encre s'affiche en gris sur l'écran LCD lors de la vérification du niveau d'encre.</p> <p>➔ Procédures d'entretien</p>
<p>Le réservoir d'encre suivant ne peut pas être identifié.</p> <p>U043 U140 U150</p>	<ul style="list-style-type: none"> Le réservoir d'encre n'est pas installé. Installez-le. ➔ Procédures d'entretien Le réservoir d'encre n'est pas compatible avec cette machine. (Le voyant du réservoir d'encre est éteint.) Installez un réservoir d'encre approprié. ➔ Procédures d'entretien Une erreur est survenue au niveau du réservoir d'encre. (Le voyant du réservoir d'encre est éteint.) Remplacez le réservoir d'encre. ➔ Procédures d'entretien
<p>L'encre suivante est épuisée. Remplacez le réservoir d'encre.</p> <p>U163</p>	<p>L'encre est épuisée. (Le voyant du réservoir d'encre clignote.) Remplacez le réservoir d'encre et fermez l'unité de numérisation (capot). ➔ Procédures d'entretien</p> <p>L'impression dans les conditions actuelles peut endommager l'appareil. Si vous souhaitez poursuivre l'impression dans ces conditions, vous devez désactiver la fonction de détection du niveau restant d'encre. Appuyez sur le bouton [Stop] (Arrêt) et maintenez-le enfoncé pendant 5 secondes minimum, puis relâchez-le. La désactivation de la fonction de détection du niveau restant d'encre est ainsi mémorisée. Notez que Canon ne sera pas tenu pour responsable de tout dysfonctionnement ou problème dû à la poursuite de l'impression dans des conditions d'encre épuisée.</p> <p> Remarque</p> <ul style="list-style-type: none"> Si la fonction de détection du niveau d'encre restant est désactivée, le réservoir d'encre s'affiche en gris sur l'écran LCD lors de la vérification du niveau d'encre. ➔ Procédures d'entretien
<p>Pas d'image dans la carte mémoire./ Aucune donnée photo dans la clé USB flash.</p>	<ul style="list-style-type: none"> La carte mémoire ou la clé USB flash ne contient aucune donnée d'image lisible par cette machine. Dans certains cas (lorsque le nom de fichier ou le chemin d'accès contient certains caractères, par exemple), la machine ne reconnaît pas le fichier. Utilisez uniquement des caractères alphanumériques. Les données des photos modifiées ou traitées sur un ordinateur doivent être imprimées à partir de l'ordinateur. <p> Remarque</p> <ul style="list-style-type: none"> Lorsque vous sélectionnez une photo ayant été traitée sur ordinateur, "?" s'affiche sur l'écran LCD.
<p>L'absorbant d'encre est presque plein. Appuyez sur OK pour poursuivre l'impression. Contactez le centre de service.</p>	<p>L'absorbant d'encre est presque plein. Appuyez sur le bouton OK de la machine pour poursuivre l'impression. Contactez le centre de service.</p>
<p>Erreur de l'imprimante Contactez le centre de service.</p>	<p>Un erreur s'est produite. Contactez le centre de service.</p>
<p>Une erreur de temporisation s'est produite. Appuyez sur OK.</p>	<p>Lors du processus de copie et à échéance d'un certain délai, des erreurs peuvent se produire. Appuyez sur le bouton OK pour supprimer le message</p>

	d'erreur, puis relancez le processus de copie.
<p>Le périphérique est peut-être incompatible. Retirez le périphérique et consultez le manuel fourni avec le périphérique connecté.</p>	<ul style="list-style-type: none"> • Contrôlez le périphérique connecté au port d'impression directe. Il est possible d'imprimer directement des photos à l'aide d'un périphérique compatible PictBridge, de l'adaptateur Bluetooth Unit BU-30 disponible en option ou encore d'une clé USB flash. • Si une opération ou une transmission de données est trop longue, la communication s'interrompt. Cette erreur peut annuler l'impression. Dans ce cas, déconnectez et reconnectez le câble USB. Lorsque vous imprimez à partir d'un périphérique compatible PictBridge, vous devrez peut-être, selon le modèle ou la marque de votre périphérique, sélectionner sur ce dernier un mode d'impression compatible avec PictBridge avant de le connecter à la machine. Vous devrez peut-être aussi mettre le périphérique sous tension ou sélectionner manuellement le mode lecture après l'avoir connecté à la machine. Avant de connecter le périphérique, reportez-vous à son mode d'emploi pour effectuer toutes les opérations nécessaires. Si le problème persiste, essayez d'imprimer une autre photo.
<p>L'alignement auto des têtes a échoué. Appuyez sur OK et relancez l'opération. <Cf. manuel></p>	<ul style="list-style-type: none"> • Les buses de la tête d'impression sont obstruées. Appuyez sur le bouton OK pour supprimer le message d'erreur, puis imprimez le motif de vérification des buses afin de contrôler l'état de la tête d'impression. ➔ Procédures d'entretien • Un format de papier autre que A4 ou Lettre est chargé dans le réceptacle arrière. Appuyez sur le bouton OK de la machine pour supprimer le message d'erreur, puis chargez une feuille du papier fourni (Papier pour l'alignement de la tête d'impression) ou Papier photo Mat Canon MP-101 au format A4/Lettre avec la face à imprimer (côté blanc) vers le HAUT dans le réceptacle arrière. Pour l'alignement automatique de la tête d'impression, chargez toujours le papier dans le réceptacle arrière. • Le bac de sortie papier est exposé à une lumière trop forte. Appuyez sur OK pour supprimer le message d'erreur, puis réglez votre environnement d'exploitation et/ou la position de l'appareil afin que l'emplacement de sortie papier ne soit pas directement exposé à la lumière. Après avoir pris les mesures ci-dessus, si le problème persiste après l'alignement de la tête d'impression, appuyez sur le bouton OK pour supprimer le message d'erreur, puis procédez à un alignement manuel de la tête d'impression. ➔ Alignement manuel de la tête d'impression
<p>Un concentrateur USB non pris en charge est connecté. Déconnectez le concentrateur.</p>	<p>Si un périphérique compatible PictBridge est connecté via un concentrateur USB, retirez ce dernier et connectez directement le périphérique à la machine.</p>
<p>B200 Une erreur s'est produite au niveau de l'imprimante. Débranchez le cordon d'alimentation et contactez le centre de service.</p>	<p>Mettez la machine hors tension et débranchez le cordon d'alimentation de la prise. Contactez le centre de service.</p>
<p>**** Une erreur s'est produite au niveau de l'imprimante. Mettez la machine hors tension, puis à nouveau sous tension.</p>	<p>Le code alphanumérique « **** » affiché varie en fonction de la nature de l'erreur.</p> <ul style="list-style-type: none"> • Lorsque le code d'erreur 5100/5110 s'affiche : Annulez l'impression et mettez la machine hors tension. Retirez ensuite le papier coincé ou le matériel de

Si le problème persiste, reportez-vous au manuel d'utilisation.

protection qui bloque le support de la tête d'impression et mettez à nouveau la machine sous tension.

Important

- Veillez à ne pas toucher les composants à l'intérieur de la machine. La machine risquerait de ne plus imprimer correctement.
- Si le problème persiste, contactez le centre de service.

- Lorsque le code d'erreur 6000 s'affiche :
Si un objet se trouve devant la machine, retirez-le.
Ouvrez le bac de sortie papier avec précaution et mettez la machine hors tension puis sous tension.
- Dans les autres situations :
Mettez la machine hors tension et débranchez le cordon d'alimentation de la prise.
Rebranchez la machine, puis remettez-la sous tension.
Si le problème persiste, contactez le centre de service.

Fonctionnement du scanner incorrect.

Mettez la machine hors tension et débranchez le cordon d'alimentation de la prise.
Attendez quelques instants avant de rebrancher le cordon d'alimentation, puis mettez la machine sous tension. Si l'erreur se reproduit, contactez le centre de service.

La lecture et l'écriture depuis PC sont possibles sur la carte.
Option choisie: [Lect. seule depuis PC].

L'emplacement de carte est défini sur Ecr. depuis PC USB ou sur Ecr. depuis PC LAN.
Lorsque l'option de l'emplacement de carte est définie sur Ecr. depuis PC USB ou sur Ecr. depuis PC LAN, vous ne pouvez pas imprimer à partir de la carte mémoire ou enregistrer de données numérisées sur la carte mémoire. Après avoir écrit sur la carte mémoire, réactivez Lect. seule depuis PC.

[Haut de la page](#) ↑

Guide d'utilisation avancée

[Guide d'utilisation avancée](#) > [Dépannage](#) > L'écran LCD n'est pas du tout visible

L'écran LCD n'est pas du tout visible

- **Si le voyant Alimentation est éteint :**

La machine n'est pas sous tension. Branchez le cordon d'alimentation et appuyez sur le bouton **MARCHE**.

- **Si le voyant Alimentation est allumé :**

L'écran LCD est peut-être en mode économie d'énergie. Sur le panneau de contrôle, appuyez sur un bouton autre que **MARCHE**.







[Haut de la page](#) ↑

Guide d'utilisation avancée

Guide d'utilisation avancée > Dépannage > Une langue inattendue est affichée sur l'écran LCD

Une langue inattendue est affichée sur l'écran LCD

Sélectionnez la langue souhaitée en procédant comme suit.

1. Appuyez sur le bouton **Page d'accueil** et attendez environ 5 secondes.
2. Sélectionnez , puis appuyez sur le bouton **OK**.
3. Appuyez sur le bouton  pour sélectionner , puis appuyez sur le bouton **OK**.
4. Appuyez six fois sur le bouton , puis appuyez sur le bouton **OK**.
Si l'adaptateur Bluetooth est connecté à la machine, appuyez sur le bouton  à sept reprises, puis appuyez sur le bouton **OK**.
5. Utilisez les boutons   pour sélectionner la langue d'interface de l'écran LCD, puis appuyez sur le bouton **OK**.

[Haut de la page](#) ↑

Guide d'utilisation avancée

Guide d'utilisation avancée > Dépannage > Impossible d'installer les pilotes MP Drivers

Impossible d'installer les pilotes MP Drivers

Important

- Si vous ne parvenez pas à installer les MP Drivers lorsque vous utilisez la machine sur le réseau, reportez-vous au guide d'installation.

- **Si l'installation ne démarre pas même lorsque le *CD-ROM d'installation* est inséré dans le lecteur de votre ordinateur :**



Lancez l'installation en procédant comme suit.

1. Cliquez sur Démarrer, puis sur Ordinateur.

Sous Windows XP, cliquez sur Démarrer, puis sur Poste de travail.

Sous Windows 2000, double-cliquez sur l'icône  Poste de travail du bureau.

2. Double-cliquez sur l'icône du CD-ROM  affichée à l'écran.

Si le contenu du CD-ROM s'affiche, double-cliquez sur MSETUP4.EXE.



Double-cliquez sur l'icône du CD-ROM  affichée sur votre bureau pour lancer l'installation.



Remarque

- Si l'icône n'apparaît pas, procédez comme suit :
 - Retirez le CD-ROM du lecteur, puis réintroduisez-le.
 - Redémarrez l'ordinateur.
- Si le problème persiste, insérez un autre disque. Si l'icône de cet autre disque apparaît, cela signifie qu'il y a un problème avec le *CD-ROM d'installation*. Dans ce cas, contactez le centre de service.

- **Si vous ne pouvez pas aller au-delà de l'écran Connexion de l'imprimante :**



Si vous ne parvenez pas à aller au-delà de l'écran Connexion de l'imprimante, vérifiez que le câble USB est bien connecté au port USB de la machine et à l'ordinateur, puis procédez comme suit pour réinstaller les pilotes MP Drivers.

Remarque

- Sous Windows Vista, le message L'imprimante n'est pas détectée. Vérifiez la connexion. peut s'afficher en fonction de l'ordinateur que vous utilisez. Dans ce cas, patientez quelques instants. Si vous ne parvenez toujours pas à passer à l'étape suivante, suivez la procédure décrite ci-dessous pour réinstaller les pilotes MP Drivers.

1. Cliquez sur Annuler dans l'écran Connexion de l'imprimante.
2. Cliquez sur Recommencer dans l'écran Échec de l'installation.
3. Cliquez sur Précédent dans l'écran suivant.
4. Cliquez sur Quitter dans l'écran PIXMA XXX, puis retirez le CD-ROM.
5. Mettez la machine hors tension.
6. Redémarrez l'ordinateur.
7. Assurez-vous d'avoir fermé toutes les applications ouvertes.
8. Insérez à nouveau le CD-ROM, puis effectuez l'Installation rapide des MP Drivers.

• Dans les autres situations :

Suivez la procédure décrite dans le guide d'installation pour réinstaller les pilotes MP Drivers.

Si les pilotes MP Drivers n'ont pas été installés correctement, désinstallez-les, redémarrez l'ordinateur, puis réinstallez-les.

➔ Suppression des MP Drivers inutiles

Pour réinstaller les MP Drivers, sélectionnez Installation personnalisée sur le *CD-ROM d'installation*, puis sélectionnez MP Drivers.



Remarque

- Si le programme d'installation a été interrompu en raison d'une erreur Windows, le système est peut-être instable. Dans ce cas, vous ne pourrez peut-être pas installer les pilotes. Redémarrez votre ordinateur avant de le réinstaller.
-

[Haut de la page ↕](#)

Guide d'utilisation avancée

Guide d'utilisation avancée > Dépannage > Impossible de se connecter correctement à l'ordinateur avec un câble USB

Impossible de se connecter correctement à l'ordinateur avec un câble USB

Vitesse d'impression ou de numérisation lente/La connexion USB Hi-Speed ne fonctionne pas/

 Le message « Cet appareil peut fonctionner plus rapidement » s'affiche

Si votre environnement système n'est pas entièrement compatible avec la connexion USB Hi-Speed, l'appareil fonctionne à une vitesse inférieure, sous USB 1.1. Le périphérique fonctionne alors correctement, mais la vitesse d'impression risque d'être ralentie du fait de la vitesse de communication.

- **Contrôle : vérifiez les points suivants pour être sûr que votre environnement système prend en charge une connexion USB Hi-Speed.**

- Le port USB de votre ordinateur prend-il en charge la connexion USB Hi-Speed ?
- Le câble USB, ainsi que le concentrateur USB (le cas échéant), prennent-ils en charge la connexion USB Hi-Speed ?
Assurez-vous d'utiliser un câble USB Hi-Speed agréé. Il est vivement recommandé d'utiliser un câble d'une longueur maximale de 10 pieds/3 mètres.
- Le système d'exploitation de votre ordinateur prend-il en charge la connexion USB Hi-Speed ?
Procurez-vous la dernière mise à jour pour votre ordinateur et installez-la.
- Le pilote USB Hi-Speed fonctionne-t-il correctement ?
Procurez-vous la version la plus récente du pilote USB Hi-Speed (compatible avec votre matériel) et installez-la sur votre ordinateur.

Important

- Pour plus d'informations sur la connexion USB Hi-Speed de votre environnement système, contactez le fabricant de votre ordinateur, de votre câble USB ou de votre concentrateur USB.

[Haut de la page](#) ↑

Guide d'utilisation avancée

Guide d'utilisation avancée > Dépannage > Résultats de l'impression insatisfaisants

Résultats de l'impression insatisfaisants

Si les résultats de l'impression ne sont pas satisfaisants (traces blanches, lignes mal alignées, couleurs inégales, etc.), commencez par vérifier les paramètres de qualité du papier et de l'impression.

- **Contrôle 1 : les paramètres définissant le format de page et le type de support correspondent-ils au format et au type du papier chargé ?**

Si ces paramètres ne sont pas correctement configurés, vous n'obtiendrez pas de résultats d'impression satisfaisants.

Si vous imprimez une photo ou une illustration, des paramètres de type de papier incorrects peuvent réduire la qualité des couleurs.

De plus, la surface d'impression risque d'être rayée.

Pour les impressions sans bordure, les couleurs peuvent s'imprimer de façon inégale selon le paramètre de type de papier associé au papier chargé.

La méthode utilisée pour vérifier les paramètres de qualité d'impression et de papier diffère selon l'usage que vous faites de la machine.

Copie à l'aide de la machine	Procédez aux vérifications nécessaires à l'aide du panneau de contrôle de la machine. ➔ Paramètres de configuration
Impression à partir de votre carte mémoire à l'aide de la machine	Procédez aux vérifications nécessaires à l'aide du panneau de contrôle de la machine. ➔ Paramètres de configuration
Impression à partir de votre clé USB flash à l'aide de la machine	Procédez aux vérifications nécessaires à l'aide du panneau de contrôle de la machine. ➔ Paramètres de configuration
Impression à partir de tirages papier à l'aide de la machine	Procédez aux vérifications nécessaires à l'aide du panneau de contrôle de la machine. ➔ Paramètres de configuration
Impression à partir d'un périphérique compatible PictBridge	Procédez aux vérifications nécessaires à l'aide du périphérique compatible PictBridge. ➔ Impression de photos directement à partir d'un périphérique compatible Procédez aux vérifications nécessaires à l'aide du panneau de contrôle de la machine. ➔ Modification des paramètres de la machine à partir de l'écran LCD
Impression à partir d'un périphérique de communication sans fil	Procédez aux vérifications nécessaires à l'aide du panneau de contrôle de la machine. ➔ Modification des paramètres de la machine à partir de l'écran LCD
Impression à partir d'un ordinateur	Procédez aux vérifications nécessaires à l'aide du pilote d'imprimante. ➔ Impression avec les instructions d'installation simplifiée

- **Contrôle 2 : assurez-vous que la qualité d'impression choisie est adaptée au type de support et aux données d'impression en vous reportant au tableau du Contrôle 1.**

Sélectionnez une qualité d'impression adaptée au papier choisi et à l'image à imprimer. Si vous remarquez des bavures ou des couleurs irrégulières, affinez le paramètre de qualité de l'impression et recommencez l'impression.

Remarque

- Lorsque vous effectuez une impression à partir d'un périphérique compatible PictBridge, définissez le paramètre de qualité d'impression à l'aide du panneau de contrôle de la machine.
Vous ne pouvez pas configurer ce paramètre à partir d'un périphérique compatible PictBridge.
 - Vous ne pouvez pas modifier la qualité d'impression lorsque vous effectuez des impressions à partir d'un périphérique de communication sans fil.
-

• **Contrôle 3 : si le problème persiste, l'erreur peut avoir une autre origine.**

Consultez également les rubriques suivantes :

- ➔ Impossible de terminer l'impression d'un travail
- ➔ La page ne s'imprime pas dans sa totalité
- ➔ Aucun résultat d'impression/L'impression est floue/Les couleurs ne sont pas fidèles/Traces blanches
- ➔ Les lignes ne sont pas alignées
- ➔ Le papier est gondolé ou présente des taches d'encre
- ➔ Le papier est taché/La surface imprimée est rayée
- ➔ Le verso du papier est taché
- ➔ Des lignes verticales sont imprimées sur les côtés du document imprimé
- ➔ Les couleurs sont inégales ou striées

[Haut de la page ↑](#)

Guide d'utilisation avancée

[Guide d'utilisation avancée](#) > [Dépannage](#) > [Résultats de l'impression insatisfaisants](#) > Impossible de terminer l'impression d'un travail

Impossible de terminer l'impression d'un travail

- **Contrôle 1 : la taille des données d'impression est-elle particulièrement volumineuse ?**



Cliquez sur Options d'impression sous l'onglet Configuration de la page. Cochez ensuite la case Empêcher la perte des données à imprimer dans la boîte de dialogue qui s'affiche.

- **Contrôle 2 : l'espace sur le disque dur de votre ordinateur est-il suffisant ?**

Supprimez des fichiers inutiles afin de libérer de l'espace.

[Haut de la page](#) ↑

Guide d'utilisation avancée

Guide d'utilisation avancée > Dépannage > Résultats de l'impression insatisfaisants > La page ne s'imprime pas dans sa totalité

La page ne s'imprime pas dans sa totalité

- **Contrôle : avec l'impression recto/verso automatique, la raison possible est la suivante.**

En impression recto verso automatique, la zone imprimable située en haut de la page est réduite de 0,08 pouce/2 mm.

Pour cette raison, la partie inférieure de la page risque de ne pas être imprimée. Pour éviter ce problème, sélectionnez l'option Utiliser l'impression réduite à partir du pilote d'imprimante.

Important

- Selon le document, l'impression réduite peut modifier la mise en page.

Windows

1. Ouvrez la boîte de dialogue des propriétés de l'imprimante.

➔ Ouverture de la boîte de dialogue des propriétés de l'imprimante (Windows)



Cliquez ici : [Pilote d'imprimante](#)

* Avant de cliquer ici pour ouvrir la boîte de dialogue des propriétés de l'imprimante, quittez l'application ouverte.

2. Cliquez sur Configuration de la zone imprimable... dans l'onglet Configuration de la page et sélectionnez Utiliser l'impression réduite.

Macintosh

1. Ouvrez la boîte de dialogue Imprimer.

➔ Ouverture des boîtes de dialogue Configuration de la page et Imprimer (Macintosh)

2. Sélectionnez Impression recto verso et marge dans le menu contextuel.
3. Sélectionnez Impression recto/verso automatique.
4. Cliquez sur Utiliser l'impression réduite dans Zone d'impression.

[Haut de la page](#) ↑

Guide d'utilisation avancée

Guide d'utilisation avancée > Dépannage > Résultats de l'impression insatisfaisants > Aucun résultat d'impression/
L'impression est floue/Les couleurs ne sont pas fidèles/Traces blanches

Aucun résultat d'impression/L'impression est floue/Les couleurs ne sont pas fidèles/Traces blanches

❖ Aucun résultat d'impression



❖ L'impression est floue

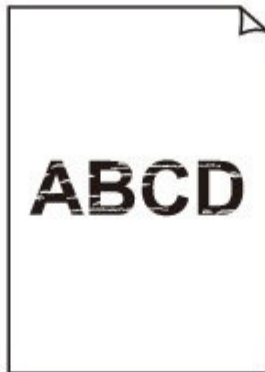

❖ Les couleurs ne sont pas fidèles



❖ Traces blanches

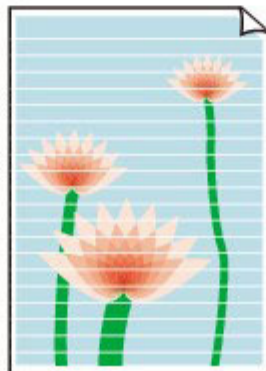

- **Contrôle 1 : avez-vous configuré les paramètres de qualité d'impression et de papier ?**

➔ Résultats de l'impression insatisfaisants

- **Contrôle 2 : vérifiez le niveau des réservoirs d'encre. Remplacez le réservoir d'encre s'il est vide.**

➔ Procédures d'entretien

- **Contrôle 3 : le ruban orange ou le film protecteur est-il toujours en place ?**

Vérifiez que tous les films protecteurs sont retirés et que le trou d'arrivée d'air n'est pas obstrué, tel qu'illustré dans l'image (A).

Si le ruban orange est toujours présent, tel qu'illustré dans l'image (B), tirez dessus pour le retirer.

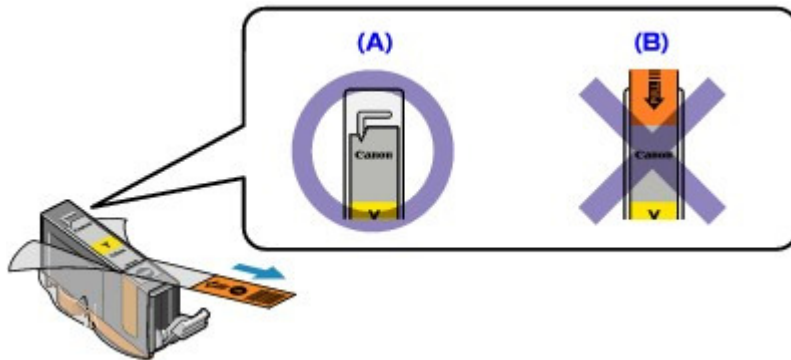

- **Contrôle 4 : imprimez le motif de vérification des buses et effectuez les opérations d'entretien nécessaires telles que le nettoyage de la tête d'impression.**

Imprimez le motif de vérification des buses afin de déterminer si l'encre s'écoule correctement des buses de la tête d'impression.

Reportez-vous aux [Procédures d'entretien](#) de l'impression d'un motif de vérification des buses, du nettoyage de la tête d'impression et du nettoyage en profondeur de la tête d'impression.

- Si le motif de vérification des buses ne s'imprime pas correctement :
Vérifiez le niveau d'un réservoir d'encre couleur.
Si le motif de la vérification des buses ne s'imprime pas correctement du fait d'un niveau d'encre insuffisant, effectuez un nettoyage de la tête d'impression, puis essayez à nouveau d'imprimer le motif de vérification des buses.
- Si le problème persiste après deux nettoyages de la tête d'impression :
Procédez à un nettoyage en profondeur de la tête d'impression.
Si le problème persiste après le nettoyage en profondeur de la tête d'impression, mettez la machine hors tension et effectuez un autre nettoyage en profondeur de la tête d'impression après 24 heures.
- Si le problème persiste après deux nettoyages en profondeur de la tête d'impression :
Si le problème persiste après le nettoyage en profondeur de la tête d'impression, cette dernière est peut-être endommagée. Contactez le centre de service.

- **Contrôle 5 : lorsque vous utilisez du papier dont une seule face est imprimable, assurez-vous qu'il est chargé face à imprimer vers le haut.**

En cas d'impression sur l'autre face, le résultat peut apparaître flou ou de mauvaise qualité.

Reportez-vous au mode d'emploi fourni avec le papier pour de plus amples informations concernant la face imprimable.

- **Contrôle 6 : la vitre d'exposition est-elle sale ?**

Nettoyez la vitre d'exposition.

➡ [Nettoyage de la vitre d'exposition et du capot](#)

- **Pour la copie, consultez également les rubriques suivantes :**
- **Contrôle 7 : vérifiez que l'original est chargé correctement sur la vitre d'exposition.**
- **Contrôle 8 : l'original est-il chargé sur la vitre d'exposition avec la face à copier tournée vers le bas ?**
- **Contrôle 9 : copiez-vous une impression réalisée sur cette machine ?**

Imprimez directement l'original à partir de la carte mémoire, de la clé USB flash ou de l'appareil photo numérique, ou relancez l'impression à partir de votre ordinateur.

Lors de la copie d'une impression réalisée sur cette machine, la qualité du document peut être affectée.

[Haut de la page](#) ↑

Guide d'utilisation avancée

Guide d'utilisation avancée > Dépannage > Résultats de l'impression insatisfaisants > Les lignes ne sont pas alignées

Les lignes ne sont pas alignées



- **Contrôle 1 : avez-vous configuré les paramètres de qualité d'impression et de papier ?**

➔ [Résultats de l'impression insatisfaisants](#)

- **Contrôle 2 : effectuez un alignement de la tête d'impression.**

Si vous n'avez pas aligné la tête d'impression après l'installation, certaines lignes droites peuvent ne pas apparaître alignées à l'impression. Assurez-vous d'aligner la tête d'impression après son installation.

➔ [Procédures d'entretien](#)



Remarque

- Si le problème persiste après l'alignement de la tête d'impression, procédez à un alignement manuel en vous reportant à la section [Alignement manuel de la tête d'impression](#).



- **Contrôle 3 : la taille des données d'impression est-elle particulièrement volumineuse ?**

Cliquez sur Options d'impression sous l'onglet Configuration de la page. Cochez ensuite la case Empêcher la perte des données à imprimer dans la boîte de dialogue qui s'affiche.

- **Contrôle 4 : utilisez-vous la fonction d'impression avec mise en page ou de marge de reliure ?**

Lorsque vous utilisez la fonction d'impression avec mise en page ou de marge de reliure, il est possible que les lignes fines ne soient pas imprimées. Essayez d'épaissir les lignes du document.

[Haut de la page](#) ↑

Guide d'utilisation avancée

Guide d'utilisation avancée > Dépannage > Résultats de l'impression insatisfaisants > Le papier est gondolé ou présente des taches d'encre

Le papier est gondolé ou présente des taches d'encre

❖ Le papier est gondolé



❖ Le papier présente des taches d'encre



- **Contrôle 1 : avez-vous configuré les paramètres de qualité d'impression et de papier ?**

➔ Résultats de l'impression insatisfaisants

- **Contrôle 2 : si l'intensité définie est élevée, réduisez la valeur du paramètre Intensité dans le pilote d'imprimante, puis relancez**

l'impression.

Si vous utilisez du papier ordinaire pour imprimer des images avec une intensité élevée, le papier peut absorber une trop grande quantité d'encre. Il risque alors d'onduler, provoquant une abrasion du papier.

- Impression depuis l'ordinateur
Réglez l'intensité à l'aide du pilote d'imprimante.

➔ Réglage de l'intensité

- Lors de la copie
➔ Paramètres de configuration

- **Contrôle 3 : utilisez-vous du papier photo pour l'impression de photographies ?**

En cas de saturation des couleurs élevée (lors de l'impression de photos ou d'images fortement saturées, par exemple), il est recommandé d'utiliser le Photo Paper Plus Glossy II (Papier Photo Glacé Extra II) ou un papier photo Canon spécial.

➔ Chargement du papier / des originaux

Guide d'utilisation avancée

Guide d'utilisation avancée > Dépannage > Résultats de l'impression insatisfaisants > Le papier est taché/La surface imprimée est rayée

Le papier est taché/La surface imprimée est rayée

➤ Le papier est taché

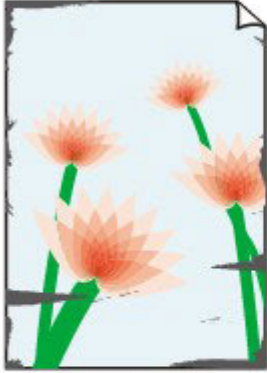

Les bords du papier sont tachés



La surface imprimée est tachée



➤ La surface imprimée est rayée

- **Contrôle 1 : avez-vous configuré les paramètres de qualité d'impression et de papier ?**

➔ [Résultats de l'impression insatisfaisants](#)

- **Contrôle 2 : utilisez-vous un type de papier adéquat ? Vérifiez les points suivants :**

- Assurez-vous que le papier utilisé est adapté au type d'impression souhaité.
➔ [Chargement du papier / des originaux](#)
- Lorsque vous effectuez une impression sans bordure, assurez-vous que le papier utilisé est adéquat.
Si le papier utilisé n'est pas adapté à l'impression sans bordure, la qualité peut être réduite au niveau des bords supérieur et inférieur du papier.
➔ [Zone d'impression](#)

- **Contrôle 3 : chargez le papier après l'avoir aplani.**

- **Papier ordinaire**

Retournez le papier et chargez-le de manière à imprimer sur l'autre face.

Si vous laissez le papier chargé dans le réceptacle arrière pendant une période prolongée, le papier risque de gondoler. Dans ce cas, placez le papier avec l'autre face vers le haut. Cela peut résoudre le problème.

Il est recommandé de replacer le papier non utilisé dans son emballage et de le stocker sur une surface plane.

- **Autre papier**

Si feuille de papier est gondolée aux quatre coins sur une épaisseur supérieure à 0,1 pouce/3 mm (A), le papier peut être taché ou l'alimentation risque de ne pas s'effectuer correctement. Dans ce cas, suivez la procédure décrite ci-dessous afin de corriger le gondolement.



1. Roulez le papier dans le sens opposé au gondolage, comme illustré ci-dessous.

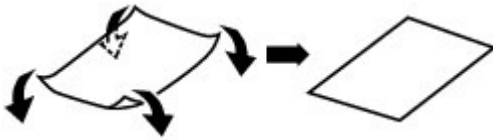

2. Assurez-vous que le papier est désormais bien plat.

Lorsque le papier est gondolé, il est conseillé d'imprimer une seule feuille à la fois.

Remarque

- Selon le type de support, il est possible que le papier soit taché ou ne soit pas entraîné correctement, et ce même s'il n'est pas gondolé vers l'intérieur. Dans ce cas, suivez la procédure décrite ci-dessous afin de rouler le papier vers l'extérieur sur 0,1 pouce/3 mm (B) d'épaisseur avant l'impression. Cela peut améliorer la qualité de l'impression.

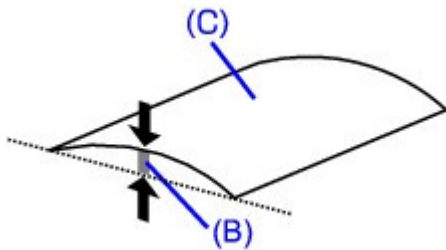

(C) Face à imprimer

Lorsque le papier est gondolé vers l'extérieur, il est recommandé d'imprimer une seule feuille à la fois.

• Contrôle 4 : si vous imprimez sur du papier épais, sélectionnez le paramètre Empêcher abrasion papier.

Le paramètre Empêcher abrasion papier permet d'augmenter l'espace entre la tête d'impression et le papier chargé. Si la surface d'impression est usée alors que le type de support défini correspond au papier chargé, réglez la machine de manière à éviter l'abrasion du papier à l'aide du panneau de contrôle de la machine ou du pilote d'imprimante.

La vitesse d'impression est réduite lorsque vous sélectionnez le paramètre Empêcher abrasion papier.

* Désactivez le paramètre Empêcher abrasion papier à la fin de l'impression. Sinon, ce paramètre restera activé pour tous les travaux d'impression ultérieurs.

• Pour paramétrer à l'aide du panneau de contrôle

Appuyez sur le bouton **Page d'accueil**, sélectionnez successivement Paramètres, Param. périphérique et Paramètres d'impression, puis définissez Empêcher abrasion papier sur Activé.

➔ [Modification des paramètres de la machine à partir de l'écran LCD](#)

• Pour paramétrer à l'aide du pilote d'imprimante



Ouvrez la boîte de dialogue des propriétés de l'imprimante, puis, sous Paramètres personnalisés dans l'onglet Entretien, activez la case Empêcher abrasion papier et cliquez sur Envoyer.

Pour ouvrir la boîte de dialogue des propriétés de l'imprimante, reportez-vous à la section [Ouverture de la boîte de dialogue des propriétés de l'imprimante \(Windows\)](#).

Macintosh

Dans Canon IJ Printer Utility, sélectionnez Paramètres personnalisés dans le menu contextuel, activez la case Empêcher abrasion papier, puis cliquez sur Envoyer.

Pour ouvrir Canon IJ Printer Utility, reportez-vous à la section [Ouverture de l'utilitaire Canon IJ Printer Utility \(Macintosh\)](#).

• **Contrôle 5 : si l'intensité définie est élevée, réduisez la valeur du paramètre Intensité dans le pilote d'imprimante, puis relancez**

l'impression.

Si vous utilisez du papier ordinaire pour imprimer des images avec une intensité élevée, le papier peut absorber une trop grande quantité d'encre. Il risque alors d'onduler, provoquant une abrasion du papier.

- Impression depuis l'ordinateur
Réduisez la valeur du paramètre Intensité dans le pilote d'imprimante, puis relancez l'impression.

Windows**1. Ouvrez la boîte de dialogue des propriétés de l'imprimante.**

➔ [Ouverture de la boîte de dialogue des propriétés de l'imprimante \(Windows\)](#)



Cliquez ici : [Pilote d'imprimante](#)

* Avant de cliquer ici pour ouvrir la boîte de dialogue des propriétés de l'imprimante, quittez l'application ouverte.

2. Dans l'onglet Principal, sélectionnez l'option Manuel pour Couleur/Intensité, puis cliquez sur Définir.**3. Faites glisser le curseur Intensité de l'onglet Réglage des couleurs sur la valeur souhaitée.****Macintosh****1. Ouvrez la boîte de dialogue Imprimer.**

➔ [Ouverture des boîtes de dialogue Configuration de la page et Imprimer \(Macintosh\)](#)

2. Sélectionnez Options couleur dans le menu contextuel.**3. Faites glisser le curseur du paramètre Intensité pour définir l'intensité.**

- Lors de la copie
➔ [Paramètres de configuration](#)

• **Contrôle 6 : l'impression est-elle effectuée hors de la zone d'impression recommandée ?**

Si vous imprimez hors de la zone imprimable recommandée de votre papier, des taches d'encre peuvent apparaître sur le bord inférieur de celui-ci.

Redimensionnez le document original dans votre application.

➔ [Zone d'impression](#)

• **Contrôle 7 : la vitre d'exposition est-elle sale ?**

Nettoyez la vitre d'exposition.

➔ [Nettoyage de la vitre d'exposition et du capot](#)

• Contrôle 8 : le rouleau d'entraînement du papier est-il sale ?

Nettoyez le rouleau d'entraînement du papier.

➔ Procédures d'entretien

**Remarque**

- Dans la mesure où ce nettoyage use le rouleau, ne le faites qu'en cas de nécessité.

• Contrôle 9 : l'intérieur de la machine est-il sale ?

L'impression recto verso peut laisser de l'encre à l'intérieur de la machine, ce qui risque de tacher le papier.

Procédez au nettoyage de la platine inférieure pour nettoyer l'intérieur de la machine.

➔ Nettoyage de l'intérieur de la machine (nettoyage de la platine inférieure)

**Remarque**

- Pour éviter que l'intérieur de la machine ne se salisse, définissez un format de page correct.

• Contrôle 10 : réglez le paramètre Temps d'attente pour le séchage**d'encre sur une valeur supérieure.**

Cela laisse suffisamment de temps pour le séchage de la surface d'impression, ce qui permet d'éviter que le papier soit taché ou rayé.



1. Assurez-vous que la machine est sous tension.
2. Ouvrez la boîte de dialogue des propriétés de l'imprimante.
➔ Ouverture de la boîte de dialogue des propriétés de l'imprimante (Windows)
3. Cliquez sur l'onglet Entretien, puis sur Paramètres personnalisés.
4. Faites glisser le curseur Temps d'attente pour le séchage d'encre afin de définir le temps d'attente, puis cliquez sur Envoyer.
5. Validez le message et cliquez sur OK.



1. Assurez-vous que la machine est sous tension.
2. Ouvrez l'utilitaire Canon IJ Printer Utility.
➔ Ouverture de l'utilitaire Canon IJ Printer Utility (Macintosh)
3. Sélectionnez Paramètres personnalisés dans le menu contextuel.
4. Faites glisser le curseur Temps d'attente pour le séchage d'encre afin de définir le temps d'attente, puis cliquez sur Envoyer.
5. Validez le message et cliquez sur OK.

• Contrôle 11 : le papier est-il rayé par un autre papier chargé ?

Selon le type de support, il est possible que le papier soit rayé par un autre papier chargé lorsqu'il est entraîné par le réceptacle arrière. Pour y remédier, chargez une feuille à la fois.

Guide d'utilisation avancée

Guide d'utilisation avancée > Dépannage > Résultats de l'impression insatisfaisants > Le verso du papier est taché

Le verso du papier est taché

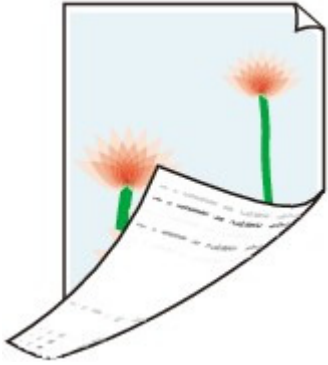

- **Contrôle 1 : avez-vous configuré les paramètres de qualité d'impression et de papier ?**
➔ Résultats de l'impression insatisfaisants
- **Contrôle 2 : procédez au nettoyage de la platine inférieure pour nettoyer l'intérieur de la machine.**
➔ Nettoyage de l'intérieur de la machine (nettoyage de la platine inférieure)

Remarque

- En cas d'utilisation de l'impression sans bordure ou d'une impression trop importante, l'intérieur de la machine peut être taché d'encre.

[Haut de la page](#) ↑

Guide d'utilisation avancée

Guide d'utilisation avancée > Dépannage > Résultats de l'impression insatisfaisants > Des lignes verticales sont imprimées sur les côtés du document imprimé

Des lignes verticales sont imprimées sur les côtés du document imprimé



- **Contrôle 1 : avez-vous configuré les paramètres de qualité d'impression et de type de papier ?**

➔ Résultats de l'impression insatisfaisants

- **Contrôle 2 : le format de papier chargé est-il correct ?**

Les lignes verticales peuvent s'imprimer dans la marge si la taille du papier chargé est supérieure à celle spécifiée dans le pilote d'imprimante.

Définissez la taille du papier appropriée en fonction du papier chargé.

➔ Résultats de l'impression insatisfaisants



Remarque

- Le sens du motif de ligne verticale peut varier suivant les données de l'image ou le paramètre d'impression.
- Cette machine effectue un nettoyage automatique lorsque le besoin s'en fait sentir pour conserver des impressions propres. Une petite quantité d'encre est éjectée lors du nettoyage. Bien que l'encre soit généralement éjectée sur l'absorbant d'encre, il est possible qu'elle soit projetée sur le papier si la largeur du papier chargé est supérieure à celle définie à l'aide du pilote d'imprimante.

[Haut de la page ↗](#)

Guide d'utilisation avancée

Guide d'utilisation avancée > Dépannage > Résultats de l'impression insatisfaisants > Les couleurs sont inégales ou striées

Les couleurs sont inégales ou striées

▣ Les couleurs sont inégales



▣ Les couleurs sont striées



- **Contrôle 1 : avez-vous configuré les paramètres de qualité d'impression et de papier ?**

➔ [Résultats de l'impression insatisfaisants](#)

- **Contrôle 2 : imprimez un motif de vérification des buses et effectuez les opérations d'entretien nécessaires telles que le nettoyage de la tête d'impression.**

Imprimez le motif de vérification des buses afin de déterminer si l'encre s'écoule correctement des buses de la tête d'impression.

Reportez-vous aux [Procédures d'entretien](#) de l'impression d'un motif de vérification des buses, du nettoyage de la tête d'impression et du nettoyage en profondeur de la tête d'impression.

- Si le motif de vérification des buses ne s'imprime pas correctement :
Vérifiez le niveau d'un réservoir d'encre couleur.
Si le motif de la vérification des buses ne s'imprime pas correctement du fait d'un niveau d'encre insuffisant, effectuez un nettoyage de la tête d'impression, puis essayez à nouveau d'imprimer le motif de vérification des buses.
- Si le problème persiste après deux nettoyages de la tête d'impression :
Procédez à un nettoyage en profondeur de la tête d'impression.
Si le problème persiste après le nettoyage en profondeur de la tête d'impression, mettez la machine hors tension et effectuez un autre nettoyage en profondeur de la tête d'impression après 24 heures.

- Si le problème persiste après deux nettoyages en profondeur de la tête d'impression :
Si le problème persiste après le nettoyage en profondeur de la tête d'impression, cette dernière est peut-être endommagée. Contactez le centre de service.

- **Contrôle 3 : effectuez un alignement de la tête d'impression.**

➔ [Procédures d'entretien](#)

Remarque

- Si le problème persiste après l'alignement de la tête d'impression, procédez à un alignement manuel en vous reportant à la section [Alignement manuel de la tête d'impression](#).
-

[Haut de la page](#) ↑

Guide d'utilisation avancée

Guide d'utilisation avancée > Dépannage > L'impression ne démarre pas

L'impression ne démarre pas

- **Contrôle 1 : assurez-vous que le câble d'alimentation est correctement branché, puis mettez la machine sous tension.**

Si le témoin d'**alimentation** clignote vert, cela signifie que la machine est en cours d'initialisation. Attendez que le témoin cesse de clignoter et reste allumé en vert.

Remarque

- En cas d'impression de documents volumineux, tels que des photos ou des graphiques, l'impression peut être plus longue à démarrer. Si le témoin d'**alimentation** clignote vert, cela signifie que l'ordinateur traite les données pour les envoyer à la machine. Attendez que l'impression démarre.

- **Contrôle 2 : vérifiez le niveau des réservoirs d'encre. Remplacez le réservoir d'encre s'il est vide.**
- **Contrôle 3 : ouvrez l'unité de numérisation (capot) et assurez-vous que tous les témoins correspondant aux réservoirs d'encre clignotent en rouge.**

Si le réservoir contient encore de l'encre mais que son voyant clignote en rouge, cela signifie qu'il est peut-être mal installé.

➔ [Procédures d'entretien](#)

- **Contrôle 4 : ouvrez l'unité de numérisation (capot) et assurez-vous que le voyant correspondant aux réservoirs d'encre sont rouges.**

Si le voyant est éteint, appuyez sur le symbole  situé sur le réservoir d'encre jusqu'à ce que ce dernier s'enclenche.

- **Contrôle 5 : assurez-vous que la machine est correctement connectée à l'ordinateur.**

Si la machine est connectée à l'ordinateur à l'aide d'un câble USB, assurez-vous que ce câble est correctement connecté à la machine et à l'ordinateur, puis vérifiez les points suivants :

- Si vous utilisez un périphérique relais, tel qu'un concentrateur USB, débranchez-le, connectez la machine directement à l'ordinateur, puis relancez l'impression. Si l'impression démarre normalement, le problème vient du périphérique relais. Contactez le revendeur du périphérique relais pour plus d'informations.
- Il peut également y avoir un problème avec le câble USB. Remplacez le câble USB et relancez l'impression.

Si vous utilisez la machine sur le réseau, vérifiez qu'elle est correctement configurée. Pour plus d'informations, reportez-vous au guide d'installation.

- **Contrôle 6 : si vous imprimez à partir de l'ordinateur, redémarrez-le.**

En cas de tâches d'impression inutiles, supprimez-les.

➔ [Suppression d'une tâche d'impression](#)

- **Contrôle 7 : assurez-vous que le panneau interne est fermé.**

Si le panneau interne est ouvert, refermez-le et appuyez sur le bouton **OK** sur la machine.

- **Contrôle 8 : assurez-vous que le nom de votre machine est sélectionné dans la boîte de dialogue Imprimer.**

Si vous utilisez un pilote destiné à une autre imprimante, la machine risque de ne pas imprimer correctement.

Sous Windows, assurez-vous que le nom de votre machine est sélectionné dans la boîte de dialogue Imprimer.

Sur un Macintosh, assurez-vous que le nom de votre machine est sélectionné dans la zone Imprimante de la boîte de dialogue Imprimer.

Remarque

- Pour que votre machine soit sélectionnée par défaut, sélectionnez Définir comme imprimante par défaut (Windows), Imprimante par défaut ou Définir par défaut (Macintosh).



- **Contrôle 9 : configurez correctement le port de l'imprimante.**

Assurez-vous que le port de l'imprimante est correctement configuré dans le pilote d'imprimante.

1. Connectez-vous à l'aide d'un compte utilisateur bénéficiant de privilèges administrateur.
2. Cliquez sur Panneau de configuration, puis sur Imprimante dans Matériel et audio.

Sous Windows XP, cliquez sur Panneau de configuration, Imprimantes et autres périphériques, puis Imprimantes et télécopieurs.

Sous Windows 2000, cliquez sur Panneau de configuration, puis sur Imprimantes.

3. Cliquez sur l'icône Canon XXX Printer avec le bouton droit de la souris, puis sélectionnez Propriétés.
4. Cliquez sur l'onglet Ports afin de vérifier les paramètres du port.

Vérifiez qu'un port appelé USBnnn (où n est un nombre) accompagné de la mention Canon XXX Printer dans la colonne Imprimante est sélectionné pour Impression sur les ports suivants.

Si le paramètre est incorrect, réinstallez les MP Drivers ou remplacez le port de l'imprimante par le port correct.

Remarque

- Si vous utilisez la machine sur un réseau, son nom de port est affiché sous la forme CNBJNP_XXXXXXXXXX.
* XXXXXXXXXXXX est la chaîne de caractères générée à partir de l'adresse MAC ou une chaîne de caractères spécifiée par l'utilisateur lors de la configuration de la machine.

- **Contrôle 10 : la taille des données à imprimer est-elle particulièrement volumineuse ?**

Cliquez sur Options d'impression sous l'onglet Configuration de la page. Cochez ensuite la case Empêcher la perte des données à imprimer dans la boîte de dialogue qui s'affiche.

Guide d'utilisation avancée

Guide d'utilisation avancée > Dépannage > La copie/l'impression s'interrompt avant la fin

La copie/l'impression s'interrompt avant la fin

- **Contrôle 1 : le panneau interne est-il ouvert pendant l'impression en cours ?**

Fermez le panneau interne, puis appuyez sur le bouton **OK** de la machine.

Une page envoyée pour impression au moment de l'erreur sera effacée. Vous devez donc l'imprimer une nouvelle fois.

- **Contrôle 2 : la machine a-t-elle imprimé en continu pendant une période prolongée ?**

En cas d'impression en continu pendant une période prolongée, la tête d'impression risque de surchauffer. Pour protéger la tête d'impression, la machine peut interrompre l'impression au niveau d'un saut de ligne avant de reprendre.

Dans ce cas, suspendez la session d'impression à un moment opportun et mettez la machine hors tension pendant au moins 15 minutes.

En outre, si vous imprimez souvent des graphiques ou des photos aux couleurs vives, la machine peut s'interrompre afin de protéger la tête d'impression. Dans ce cas, l'impression ne redémarre pas automatiquement. Mettez la machine hors tension pendant au moins 15 minutes.

Attention

- La tête d'impression et les pièces environnantes se trouvant à l'intérieur de la machine peuvent devenir extrêmement chaudes. Ne touchez jamais la tête d'impression ni les composants qui se trouvent à proximité.

- **Contrôle 3 : le papier est-il chargé ?**

Assurez-vous que du papier est chargé dans le réceptacle arrière ou la cassette.

Vérifiez la source du papier, puis rechargez le papier.

- **Contrôle 4 : les documents à imprimer contiennent-ils de nombreuses photos ou illustrations ?**

L'impression de documents volumineux, comme des photos ou des graphiques, nécessite un temps de traitement important au niveau de la machine et de l'ordinateur, temps pendant lequel la machine semble à l'arrêt.

De plus, lorsque vous imprimez des données utilisant une grande quantité d'encre sur du papier ordinaire, la machine peut s'arrêter provisoirement. Dans les deux cas, attendez la fin du processus.

Remarque

- Si vous imprimez un document contenant une zone imprimable étendue ou si vous l'imprimez en de nombreux exemplaires, l'impression peut s'interrompre afin de laisser le temps à l'encre de sécher.

Guide d'utilisation avancée

Guide d'utilisation avancée > Dépannage > La machine réagit, mais l'encre ne s'écoule pas

La machine réagit, mais l'encre ne s'écoule pas

• Contrôle 1 : les buses des têtes d'impression sont-elles obstruées ?

Imprimez le motif de vérification des buses afin de déterminer si l'encre s'écoule correctement des buses de la tête d'impression.

Reportez-vous aux [Procédures d'entretien](#) de l'impression d'un motif de vérification des buses, du nettoyage de la tête d'impression et du nettoyage en profondeur de la tête d'impression.

- Si le motif de vérification des buses ne s'imprime pas correctement :
Vérifiez le niveau d'un réservoir d'encre couleur.
Si le motif de la vérification des buses ne s'imprime pas correctement du fait d'un niveau d'encre insuffisant, effectuez un nettoyage de la tête d'impression, puis essayez à nouveau d'imprimer le motif de vérification des buses.
- Si le problème persiste après deux nettoyages de la tête d'impression :
Procédez à un nettoyage en profondeur de la tête d'impression.
Si le problème persiste après le nettoyage en profondeur de la tête d'impression, mettez la machine hors tension et effectuez un autre nettoyage en profondeur de la tête d'impression après 24 heures.
- Si le problème persiste après deux nettoyages en profondeur de la tête d'impression :
Si le problème persiste après le nettoyage en profondeur de la tête d'impression, cette dernière est peut-être endommagée. Contactez le centre de service.

• Contrôle 2 : l'encre est-elle épuisée ?

Reportez-vous à la section [Un message d'erreur s'affiche sur l'écran LCD](#) pour identifier l'erreur relative à l'encre et prendre les mesures appropriées.

• Contrôle 3 : le ruban orange ou le film protecteur est-il toujours en place ?

Vérifiez que tous les films protecteurs sont retirés et que le trou d'arrivée d'air n'est pas obstrué, tel qu'illustré dans l'image (A).

Si le ruban orange est toujours présent, tel qu'illustré dans l'image (B), tirez dessus pour le retirer.

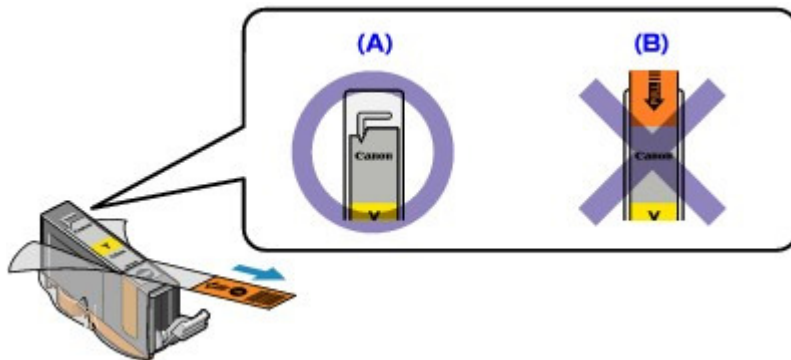

[Haut de la page](#) ↑

Guide d'utilisation avancée

Guide d'utilisation avancée > Dépannage > L'impression n'est pas aussi rapide que prévu

L'impression n'est pas aussi rapide que prévu

• Contrôle 1 : utilisez-vous l'impression en Mode silencieux ?

L'activation du paramètre Mode silencieux à partir du pilote de l'imprimante ou du panneau de contrôle ralentit la vitesse d'impression. Pour imprimer plus rapidement, désactivez le Mode silencieux.

Pour plus d'informations sur les paramètres du pilote de l'imprimante, reportez-vous à la section [Réduction du bruit de la machine](#).

Pour plus d'informations sur la configuration depuis le panneau de contrôle, reportez-vous à la section [Modification des paramètres de la machine à partir de l'écran LCD](#).

• Contrôle 2 : la qualité d'impression définie est-elle trop élevée ?

Augmentez la vitesse d'impression dans le pilote d'imprimante. Une vitesse prioritaire permet d'accélérer l'impression.



1. Ouvrez la boîte de dialogue des propriétés de l'imprimante.

➔ [Ouverture de la boîte de dialogue des propriétés de l'imprimante \(Windows\)](#)



Cliquez ici : [Pilote d'imprimante](#)

* Avant de cliquer ici pour ouvrir la boîte de dialogue des propriétés de l'imprimante, quittez l'application ouverte.

2. Dans l'onglet Principal, définissez le paramètre Qualité d'impression sur Rapide.

Pour certains types de support, l'option Rapide n'est pas disponible.



1. Ouvrez la boîte de dialogue Imprimer.

➔ [Ouverture des boîtes de dialogue Configuration de la page et Imprimer \(Macintosh\)](#)

2. Sélectionnez Qualité et support dans le menu contextuel, puis définissez le paramètre Qualité d'impression sur Rapide.

Pour certains types de support, l'option Rapide n'est pas disponible.

Remarque

- Selon votre environnement système, vous pouvez améliorer sensiblement la vitesse d'impression en procédant comme indiqué ci-dessus.

Guide d'utilisation avancée

Guide d'utilisation avancée > Dépannage > Le support de la tête d'impression n'est pas à l'emplacement correct pour le remplacement

Le support de la tête d'impression n'est pas à l'emplacement correct pour le remplacement

• Contrôle 1 : le témoin d'alimentation est-il éteint ?

Vérifiez que le témoin d'**alimentation** est vert.

Le support de la tête d'impression se déplace uniquement lorsque la machine est sous tension. Si le témoin d'**alimentation** est éteint, fermez le capot de l'unité de numérisation et mettez la machine sous tension.

Si le témoin d'**alimentation** clignote vert, cela signifie que la machine est en cours d'initialisation. Attendez que le témoin d'**alimentation** cesse de clignoter et reste allumé en vert, puis rouvrez ensuite le capot de l'unité de numérisation.

• Contrôle 2 : est-ce qu'un message d'erreur s'affiche sur l'écran LCD ?

Fermez le capot de l'unité de numérisation, observez les recommandations du message d'erreur pour corriger l'erreur et rouvrez le capot. Pour plus d'informations sur la procédure de résolution de l'erreur, reportez-vous à la section [Un message d'erreur s'affiche sur l'écran LCD](#) .

• Contrôle 3 : le capot de l'unité de numérisation est-il resté ouvert

pendant 10 minutes ou plus ?

Si le capot de l'unité de numérisation reste ouvert pendant plus de 10 minutes, le support de la tête d'impression se déplace vers la droite afin d'empêcher que la tête d'impression ne sèche. Fermez et ouvrez à nouveau le capot de l'unité de numérisation pour ramener le support de la tête d'impression vers le centre.

• Contrôle 4 : la machine a-t-elle imprimé en continu pendant une période prolongée ?

Fermez le capot de l'unité de numérisation, patientez quelques instants, puis rouvrez-le.

En cas d'impression continue pendant une période prolongée, le support de la tête d'impression risque de ne pas revenir au centre du fait de la surchauffe de la tête d'impression.

Remarque

- Lorsque vous ouvrez le capot de l'unité de numérisation en cours d'impression, le support de la tête d'impression se déplace vers la droite. Fermez l'unité de numérisation (capot), puis rouvrez-le une fois l'impression terminée.

Guide d'utilisation avancée

Guide d'utilisation avancée > Dépannage > L'alimentation du papier ne se fait pas normalement

L'alimentation du papier ne se fait pas normalement

• Contrôle 1 : procédez comme suit lorsque vous chargez du papier.

- Lorsque vous placez deux feuilles ou plus, feuilletez la pile avant de les charger.



- Lorsque vous placez deux feuilles ou plus, alignez les bords des feuilles avant de les charger.
- Lorsque vous chargez deux feuilles ou plus, vérifiez que la pile de papier ne dépasse pas la limite de chargement du papier.
Notez que le chargement de papier jusqu'à la capacité maximale peut, dans certains cas, s'avérer impossible en fonction du type de papier ou des conditions ambiantes (température et humidité très élevées ou très basses). Dans ce cas, réduisez le nombre de feuilles de papier chargées à un nombre inférieur à la moitié de la limite de chargement.
- Chargez toujours le papier en orientation portrait, soit dans le réceptacle arrière, soit dans la cassette, quelle que soit l'orientation choisie pour l'impression.
- Lorsque vous chargez du papier dans le réceptacle arrière, placez le papier face à imprimer vers le HAUT et faites coulisser les guides papier pour les aligner avec les deux côtés du papier.
- Dans le cas de la cassette, placez le papier face à imprimer vers le BAS. Alignez le bord droit de la pile de papier contre le bord droit de la cassette, puis faites glisser les guides papier jusqu'à ce qu'ils touchent les bords gauche et inférieur de la pile.

➔ [Chargement du papier / des originaux](#)

• Contrôle 2 : vérifiez si le papier n'est pas trop épais ou gondolé.

➔ [Chargement du papier / des originaux](#)

• Contrôle 3 : procédez comme suit lorsque vous chargez des enveloppes.

Pour l'impression sur des enveloppes, reportez-vous à la section [Chargement du papier / des originaux](#), et préparez les enveloppes avant de commencer l'impression.

Une fois les enveloppes prêtes, chargez-les dans l'imprimante en orientation portrait. Si les enveloppes sont placées en orientation paysage, elles ne seront pas entraînées correctement.

• Contrôle 4 : vérifiez la source du papier.

* Si l'alimentation en papier n'a pas été modifiée depuis l'acquisition de cette machine, l'alimentation en papier ordinaire est la cassette.

- Réglage à partir du panneau de contrôle de l'appareil :
➔ [Modification des paramètres de la machine à partir de l'écran LCD](#)
- Réglage à partir du pilote de l'imprimante :
➔ [Commutation de l'alimentation papier en fonction de vos besoins](#)
- Pour plus d'informations sur la source du papier ordinaire lorsque la Alimentation papier du pilote de l'imprimante est définie sur Sélection automatique :
➔ [Définition de la source en papier ordinaire](#)

• Contrôle 5 : retirez tout corps étranger de la cassette.

- **Contrôle 6 : vérifiez qu'aucun objet ne se trouve dans le réceptacle arrière.**



Si le papier se déchire dans le réceptacle arrière, reportez-vous à la section [Bourrages papier](#) pour savoir comment le retirer.

Si un corps étranger se trouve dans le réceptacle arrière, mettez la machine hors tension, débranchez-la de la prise murale, puis retirez cet objet.



- **Contrôle 7 : assurez-vous que le panneau interne est bien fermé.**

L'alimentation en papier ne s'exécute pas correctement si le panneau interne est ouvert même légèrement.

➔ [Présentation de la machine](#)

- **Contrôle 8 : nettoyez le rouleau d'entraînement du papier.**

➔ [Procédures d'entretien](#)

Remarque

- Dans la mesure où ce nettoyage use le rouleau, ne le faites qu'en cas de nécessité.

- **Contrôle 9 : si deux feuilles de papier ou plus sont alimentées en même temps depuis la cassette, nettoyez l'intérieur de cette dernière.**

Pour plus d'informations sur le nettoyage de l'intérieur de la cassette, reportez-vous à la section [Procédures d'entretien](#).

- **Contrôle 10 : le capot arrière est-il complètement fermé ?**

Un bourrage papier peut se produire si le capot arrière n'est pas complètement fermé. Poussez le capot arrière de manière à le fermer complètement.

Reportez-vous à la section [Présentation de la machine](#) pour connaître la position du capot arrière.

[Haut de la page](#) ↑

Guide d'utilisation avancée

[Guide d'utilisation avancée](#) > [Dépannage](#) > Le papier n'est pas alimenté par la source indiquée dans le pilote de l'imprimante

Le papier n'est pas alimenté par la source indiquée dans le pilote de l'imprimante



- **Contrôle : le réglage de la source de papier diffère-t-il dans le programme d'application et le pilote d'imprimante ?**

Définissez le réglage du logiciel d'application sur le réglage du pilote d'imprimante ou cliquez sur Options d'impression sur l'onglet Configuration de la page dans le pilote d'imprimante et sélectionnez Désactiver le paramètre d'alimentation papier du logiciel sur l'écran Options d'impression.

Lorsque le réglage de la source de papier diffère dans le programme d'application et le pilote d'imprimante, le réglage du logiciel est prioritaire.

[Haut de la page](#) ↑

Guide d'utilisation avancée

Guide d'utilisation avancée > Dépannage > Bourrages papier

Bourrages papier

Remarque

- Si vous devez mettre la machine hors tension pour retirer du papier coincé lors de l'impression, appuyez sur le bouton **Arrêt** pour annuler les travaux en cours d'impression avant de couper son alimentation.
-

- ➔ Bourrage papier au niveau de l'emplacement de la sortie papier ou du réceptacle arrière
- ➔ Bourrage papier à l'intérieur de la machine au niveau de l'unité d'entraînement
- ➔ Le papier coincé n'est pas retiré lors de l'impression recto verso automatique
- ➔ Dans les autres situations

[Haut de la page ↑](#)

Guide d'utilisation avancée

Guide d'utilisation avancée > Dépannage > Bourrages papier > Bourrage papier au niveau de l'emplacement de la sortie papier ou du réceptacle arrière

Bourrage papier au niveau de l'emplacement de la sortie papier ou du réceptacle arrière

Pour extraire le papier, procédez comme suit.

1. Retirez lentement le papier par le réceptacle arrière ou par l'emplacement de sortie papier, selon le moyen le plus facile.



Remarque

- Si le papier se déchire et qu'il en reste un morceau dans la machine, mettez la machine hors tension, ouvrez le capot de l'unité de numérisation, puis retirez le papier. Veillez à ne pas toucher les composants à l'intérieur de la machine. Une fois le papier extrait, refermez le capot de l'unité de numérisation et remettez la machine sous tension.
- Si vous ne parvenez pas à extraire le papier, mettez la machine hors tension, puis à nouveau sous tension. Il est possible que le papier soit éjecté automatiquement.

2. Rechargez du papier, puis appuyez sur le bouton **OK** de la machine.

Si vous avez mis la machine hors tension à l'étape 1, toutes les tâches d'impression présentes dans la file d'attente sont annulées. Relancez l'impression si nécessaire.

Remarque

- Lors du rechargement du papier, vérifiez que vous utilisez le papier adéquat et que vous le placez correctement.
 - ➔ **Chargement du papier / des originaux**
- Le papier au format A5 convient à l'impression de documents constitués essentiellement de texte. Il est déconseillé pour imprimer des documents contenant des photos ou des graphiques. En effet, le papier imprimé peut gondoler et provoquer des bourrages papier.

Si vous ne parvenez pas à enlever le papier, si le papier se déchire à l'intérieur de la machine ou si l'erreur de bourrage papier persiste après enlèvement du papier coincé, contactez le centre de service.

Guide d'utilisation avancée

Guide d'utilisation avancée > Dépannage > Bourrages papier > Bourrage papier à l'intérieur de la machine au niveau de l'unité d'entraînement

Bourrage papier à l'intérieur de la machine au niveau de l'unité d'entraînement

Pour extraire le papier, procédez comme suit.

1. Retirez le capot arrière.

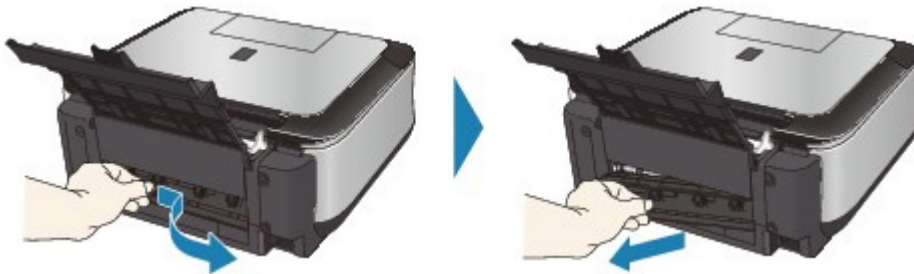

2. Retirez doucement le papier.

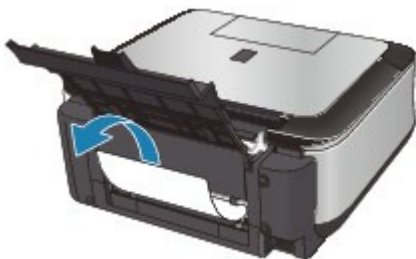

Remarque

- Veillez à ne pas toucher les composants à l'intérieur de la machine.
- Si vous ne parvenez pas à extraire le papier, mettez la machine hors tension, puis à nouveau sous tension. Il est possible que le papier soit éjecté automatiquement.

3. Remplacez le capot arrière.

Appuyez sur le côté gauche du capot arrière de manière à le fermer complètement.



Si vous n'êtes pas parvenu à retirer le papier à l'étape 2 :

4. Retirez la cassette.
5. Retirez doucement le papier.



- 6.** Si du papier dépasse de la cassette, retirez-le, alignez-le et remettez-le papier en place.

Si vous n'êtes pas parvenu à retirer le papier aux étapes 1 à 5 lors de l'impression recto/verso automatique, vérifiez la section d'entraînement recto/verso.

➔ **Le papier coincé n'est pas retiré lors de l'impression recto verso automatique**

Remarque

- Lors du rechargement du papier dans la machine, vérifiez que vous utilisez le papier adéquat et que vous le placez correctement.

➔ **Chargement du papier / des originaux**

- 7.** Introduisez à nouveau la cassette dans la machine, puis appuyez sur le bouton **OK** sur la machine.

Si vous avez mis la machine hors tension à l'étape 2, toutes les tâches d'impression présentes dans la file d'attente sont annulées. Relancez l'impression si nécessaire.

Si vous ne parvenez pas à enlever le papier, si le papier se déchire à l'intérieur de la machine ou si l'erreur de bourrage papier persiste après enlèvement du papier coincé, contactez le centre de service.

[Haut de la page](#) ↑

Guide d'utilisation avancée

Guide d'utilisation avancée > Dépannage > Bourrages papier > Le papier coincé n'est pas retiré lors de l'impression recto verso automatique

Le papier coincé n'est pas retiré lors de l'impression recto verso automatique

Avant de retirer le papier coincé, reportez-vous à la section [Bourrage papier à l'intérieur de la machine au niveau de l'unité d'entraînement](#) pour le retirer de l'unité d'entraînement. Si l'erreur de bourrage papier persiste, retirez le papier coincé selon la procédure indiquée ci-dessous.

1. Mettez la machine hors tension et débranchez le cordon d'alimentation de la prise.
2. Retirez la cassette.
Si le papier est chargé dans le réceptacle arrière, retirez-le et repliez le support papier.
3. Placez la machine côté gauche vers le bas.

Important

- Lorsque vous posez la machine, assurez-vous que l'unité de numérisation (capot) est bien fermée.

4. Retirez doucement le papier coincé pour éviter de le déchirer.

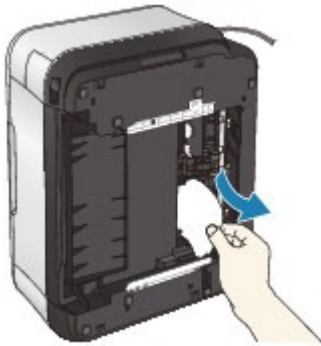

Remarque

- Remplacez la machine dans sa position d'origine immédiatement après avoir retiré le papier coincé.

5. Alignez le papier, puis chargez-le de nouveau dans la cassette.

Remplacez du papier dans le réceptacle arrière si nécessaire.

Remarque

- Lors du rechargement du papier dans la machine, vérifiez que vous utilisez le papier adéquat et que vous le placez correctement.
➔ [Chargement du papier / des originaux](#)

6. Insérez à nouveau la cassette dans la machine.
7. Rebranchez la machine, puis remettez-la sous tension.

Toutes les tâches d'impression présentes dans la file d'attente sont annulées. Relancez l'impression si nécessaire.

Si vous ne parvenez pas à enlever le papier, si le papier se déchire à l'intérieur de la machine ou si l'erreur de bourrage papier persiste après enlèvement du papier coincé, contactez le centre de service.

Guide d'utilisation avancée

Guide d'utilisation avancée > Dépannage > Bouchages papier > Dans les autres situations

Dans les autres situations

Procédez comme suit :

- **Contrôle 1 : y a-t-il des objets étrangers autour de l'emplacement de sortie papier ?**
- **Contrôle 2 : y a-t-il des objets étrangers dans le réceptacle arrière ?**



Si un corps étranger se trouve dans le réceptacle arrière, mettez la machine hors tension, débranchez-la de la prise murale, puis retirez cet objet.

















- **Contrôle 3 : le capot arrière est-il complètement fermé ?**
- **Contrôle 4 : le papier est-il gondolé ?**
 - ➔ Contrôle 3 : chargez le papier après l'avoir aplani.

[Haut de la page ↑](#)

Guide d'utilisation avancée

Guide d'utilisation avancée > Dépannage > Un message s'affiche sur l'écran de l'ordinateur

Un message s'affiche sur l'écran de l'ordinateur

- ➔ Erreur n° : B200 Erreur de l'imprimante. Mettez l'imprimante hors tension et débranchez le cordon d'alimentation de la prise de courant. Contactez ensuite le centre de service. s'affiche
- ➔ Erreur n° : **** Erreur de l'imprimante. Mettez l'imprimante hors tension puis à nouveau sous tension. Si l'erreur persiste, consultez le guide d'utilisation pour plus d'informations. s'affiche
- ➔ Erreur au niveau de l'impression recto verso automatique
- ➔ Erreur au niveau de l'alignement automatique de la tête d'impression s'affiche
- ➔  Erreur d'écriture/Erreur de sortie/Erreur de communication
- ➔  Erreur numéro : 300 s'affiche
- ➔  Erreur numéro : 1700 s'affiche
- ➔  Numéro d'information sur l'encre : 1600 s'affiche
- ➔  Numéro d'information sur l'encre : 1683 s'affiche
- ➔  Numéro d'information sur l'encre : 1688 s'affiche
- ➔  Erreur numéro : 1851 s'affiche
- ➔  Erreur numéro : 1856 s'affiche
- ➔  Erreur numéro : 2001 s'affiche
- ➔  Erreur numéro : 2002 s'affiche
- ➔  Erreur numéro : 2500 s'affiche
- ➔  Autres messages d'erreur
- ➔  L'écran du programme Inkjet Printer/Scanner/Fax Extended Survey Program s'affiche
- ➔  L'icône du programme Inkjet Printer/Scanner/Fax Extended Survey Program s'affiche

Erreur n° : B200 Erreur de l'imprimante. Mettez l'imprimante hors tension et débranchez le cordon d'alimentation de la prise de courant. Contactez ensuite le centre de service. s'affiche

Mettez la machine hors tension et débranchez le cordon d'alimentation de la prise.
Contactez le centre de service.

Erreur n° : ** Erreur de l'imprimante. Mettez l'imprimante hors tension puis à nouveau sous tension. Si l'erreur persiste, consultez le guide d'utilisation pour plus d'informations. s'affiche**

Le code alphanumérique « **** » affiché varie en fonction de la nature de l'erreur.

- **5100 ou 5110 s'affiche**

Vérifiez que le support de la tête d'impression n'est pas bloqué.

Annulez l'impression à partir de l'ordinateur et mettez la machine hors tension. Retirez ensuite le papier coincé ou le matériel de protection qui bloque le support de la tête d'impression et mettez à nouveau la machine sous tension.

Important

- Veillez à ne pas toucher les composants à l'intérieur de la machine. La machine risquerait de ne plus imprimer correctement.
- Si le problème persiste, contactez le centre de service.

- **Lorsque le code d'erreur 6000 s'affiche**
Si un objet se trouve devant la machine, retirez-le.
Ouvrez le bac de sortie papier avec précaution et mettez la machine hors tension puis sous tension.
- **Un code à quatre chiffres et le message « Erreur de l'imprimante » s'affichent**
Mettez la machine hors tension et débranchez le cordon d'alimentation de la prise.
Rebranchez la machine, puis remettez-la sous tension.
Si le problème persiste, contactez le centre de service.

Erreur au niveau de l'impression recto verso automatique

- **Contrôle : reportez-vous à la section [Impression recto verso automatique impossible](#) et prenez les mesures appropriées pour résoudre le problème.**

Erreur au niveau de l'alignement automatique de la tête d'impression s'affiche

- **Contrôle : reportez-vous à la rubrique [L'alignement auto des têtes a échoué](#) de la section [Un message d'erreur s'affiche sur l'écran LCD](#) pour identifier l'origine de l'erreur et prendre les mesures qui s'imposent.**



Erreur d'écriture/Erreur de sortie/Erreur de communication

- **Contrôle 1 : si le témoin d'alimentation est éteint, assurez-vous que le câble d'alimentation est branché, puis mettez la machine sous tension.**
Si le témoin d'alimentation clignote vert, cela signifie que la machine est en cours d'initialisation. Attendez que le témoin cesse de clignoter et reste allumé en vert.
- **Contrôle 2 : assurez-vous que le port de l'imprimante est correctement configuré dans le pilote d'imprimante.**

* Dans les instructions suivantes, "XXX" correspond au nom de votre machine.

- 1. Connectez-vous à l'aide d'un compte utilisateur bénéficiant de privilèges administrateur.**
- 2. Cliquez sur Panneau de configuration, puis sur Imprimante dans Matériel et audio.**
Sous Windows XP, cliquez sur Panneau de configuration, Imprimantes et autres périphériques, puis Imprimantes et télécopieurs.
Sous Windows 2000, cliquez sur Panneau de configuration, puis sur Imprimantes.
- 3. Cliquez sur l'icône Canon XXX Printer avec le bouton droit de la souris, puis sélectionnez Propriétés.**
- 4. Cliquez sur l'onglet Ports afin de vérifier les paramètres du port.**

Vérifiez qu'un port appelé USBnnn (où n est un nombre) accompagné de la mention Canon XXX Printer dans la colonne Imprimante est sélectionné pour Impression sur les ports suivants.

Si le port défini est incorrect, réinstallez les pilotes MP Drivers ou modifiez les paramètres du port en fonction de l'interface utilisée.



Remarque

- Si vous utilisez la machine sur un réseau, son nom de port est affiché sous la forme CNBJNP_XXXXXXXXXX.
* XXXXXXXXXXXX est la chaîne de caractères générée à partir de l'adresse MAC ou une chaîne de caractères spécifiée par l'utilisateur lors de la configuration de la machine.

- **Contrôle 3 : assurez-vous que la machine est correctement connectée à l'ordinateur.**

Si la machine est connectée à l'ordinateur à l'aide d'un câble USB, assurez-vous que ce câble est correctement connecté à la machine et à l'ordinateur, puis vérifiez les points suivants :

- Si vous utilisez un périphérique relais, tel qu'un concentrateur USB, débranchez-le, connectez la machine directement à l'ordinateur, puis relancez l'impression. Si l'impression démarre normalement, le problème vient du périphérique relais. Contactez le revendeur du périphérique relais pour plus d'informations.
- Il peut également y avoir un problème avec le câble USB. Remplacez le câble USB et relancez l'impression.

Si vous utilisez la machine sur le réseau, vérifiez qu'elle est correctement configurée. Pour plus d'informations, reportez-vous au guide d'installation.

- **Contrôle 4 : vérifiez que les pilotes MP Drivers sont installés correctement.**

Désinstallez les MP Drivers en suivant la procédure décrite dans la section [Suppression des MP Drivers inutiles](#), insérez le *CD-ROM d'installation* dans le lecteur de l'ordinateur, puis lancez l'Installation personnalisée et sélectionnez MP Drivers pour effectuer la réinstallation.

- **Contrôle 5 : si la machine est connectée à l'ordinateur à l'aide d'un câble USB, vérifiez l'état du périphérique sur l'ordinateur.**

Procédez comme suit pour vérifier l'état du périphérique.

- 1. Cliquez sur Panneau de configuration, Matériel et audio, puis Gestionnaire de périphériques.**

Si l'écran Contrôle de compte d'utilisateur s'affiche, suivez les instructions à l'écran. Sous Windows XP, cliquez sur Panneau de configuration, Performances et maintenance, Système, puis sur Gestionnaire de périphériques dans Matériel. Sous Windows 2000, cliquez sur Panneau de configuration, Système, puis sur Gestionnaire de périphériques sous Matériel.

- 2. Double-cliquez sur Contrôleurs de bus USB, puis sur Prise en charge d'impression USB.**

Lorsque la mention Prise en charge d'impression USB ne s'affiche pas, assurez-vous que la machine est correctement connectée à l'ordinateur.

➡ **Contrôle 3 : assurez-vous que la machine est correctement connectée à l'ordinateur.**

- 3. Cliquez sur l'onglet Général et assurez-vous qu'aucun périphérique n'est signalé comme défaillant.**

Si une erreur de périphérique s'affiche, reportez-vous à l'aide Windows pour résoudre l'erreur.

Erreur numéro : 300 s'affiche

- **Contrôle 1 : si le témoin d'alimentation est éteint, assurez-vous que le câble d'alimentation est branché, puis mettez la machine sous tension.**

Si le témoin d'alimentation clignote vert, cela signifie que la machine est en cours d'initialisation. Attendez que le témoin cesse de clignoter et reste allumé en vert.

- **Contrôle 2 : assurez-vous que la machine est correctement connectée à l'ordinateur.**

Si la machine est connectée à l'ordinateur à l'aide d'un câble USB, assurez-vous que ce câble est correctement connecté à la machine et à l'ordinateur, puis vérifiez les points suivants :

- Si vous utilisez un périphérique relais, tel qu'un concentrateur USB, débranchez-le, connectez la machine directement à l'ordinateur, puis relancez l'impression. Si l'impression démarre normalement, le problème vient du périphérique relais. Contactez le revendeur du périphérique relais pour plus d'informations.

- Il peut également y avoir un problème avec le câble USB. Remplacez le câble USB et relancez l'impression.

Si vous utilisez la machine sur le réseau, vérifiez qu'elle est correctement configurée. Pour plus d'informations, reportez-vous au guide d'installation.

- **Contrôle 3 : assurez-vous que le nom de votre machine est sélectionné dans la boîte de dialogue Imprimer.**

➔ Ouverture des boîtes de dialogue Configuration de la page et Imprimer (Macintosh)

Macintosh Erreur numéro : 1700 s'affiche

- **Contrôle : reportez-vous à la partie L'absorbant d'encre est presque plein. de la section Un message d'erreur s'affiche sur l'écran LCD pour identifier l'origine de l'erreur et prendre les mesures appropriées.**

Macintosh Numéro d'information sur l'encre : 1600 s'affiche

- **Contrôle : reportez-vous à la partie L'encre suivante est peut-être épuisée. de la section Un message d'erreur s'affiche sur l'écran LCD pour identifier l'origine de l'erreur et prendre les mesures appropriées.**

Macintosh Numéro d'information sur l'encre : 1683 s'affiche

- **Contrôle : reportez-vous à la partie Le niveau restant de l'encre suivante ne peut pas être correctement détecté. de la section Un message d'erreur s'affiche sur l'écran LCD pour identifier l'origine de l'erreur et prendre les mesures appropriées.**

Macintosh Numéro d'information sur l'encre : 1688 s'affiche

- **Contrôle : reportez-vous à la rubrique L'encre suivante est épuisée. de la section Un message d'erreur s'affiche sur l'écran LCD pour identifier l'origine de l'erreur et prendre les mesures appropriées.**

Macintosh Erreur numéro : 1851 s'affiche

- **Contrôle: fermez le panneau interne, puis appuyez sur le bouton OK de la machine.**

Macintosh Erreur numéro : 1856 s'affiche

- **Contrôle: fermez le panneau interne, puis appuyez sur le bouton OK de la machine.**

Une page envoyée pour impression au moment de l'erreur sera effacée. Vous devez donc l'imprimer une nouvelle fois.

Macintosh Erreur numéro : 2001 s'affiche

- **Contrôle : reportez-vous à la partie Le périphérique est peut-être incompatible de la section Un message d'erreur s'affiche sur l'écran LCD pour identifier**

l'origine de l'erreur et prendre les mesures appropriées.

Macintosh Erreur numéro : 2002 s'affiche

- **Contrôle** : reportez-vous à la partie **Un concentrateur USB non pris en charge est connecté.** de la section **Un message d'erreur s'affiche sur l'écran LCD** pour identifier l'origine de l'erreur et prendre les mesures appropriées.

Macintosh Erreur numéro : 2500 s'affiche

- **Contrôle** : reportez-vous à la rubrique **L'alignement auto des têtes a échoué** de la section **Un message d'erreur s'affiche sur l'écran LCD** pour identifier l'origine de l'erreur et prendre les mesures qui s'imposent.

Windows Autres messages d'erreur

- **Contrôle** : si un message d'erreur apparaît en dehors de l'écran d'état de l'imprimante, procédez comme suit :
 - "Traitement impossible : espace disque insuffisant"
Supprimez les fichiers inutiles pour augmenter la quantité d'espace libre sur le disque.
 - "Traitement impossible : mémoire insuffisante"
Fermez les autres applications en cours d'exécution pour augmenter la mémoire disponible.
Si vous ne parvenez toujours pas à imprimer, redémarrez l'ordinateur et relancez l'impression.
 - "Pilote d'imprimante introuvable"
Désinstallez le pilote d'imprimante en suivant la procédure décrite dans la section **Suppression des MP Drivers inutiles**, puis réinstallez-les.
 - "Impossible d'imprimer Nom de l'application - Nom du fichier"
Relancez l'impression une fois le travail en cours terminé.

Windows L'écran du programme Inkjet Printer/Scanner/Fax Extended Survey Program s'affiche

Si le programme Inkjet Printer/Scanner/Fax Extended Survey Program est installé, l'écran de confirmation vous demandant l'autorisation d'envoyer les informations relatives à l'utilisation de l'imprimante s'affiche trois mois et six mois après l'installation. Il s'affiche ensuite tous les six mois pendant environ quatre ans.

Lisez les instructions affichées à l'écran et suivez la procédure décrite ci-dessous.

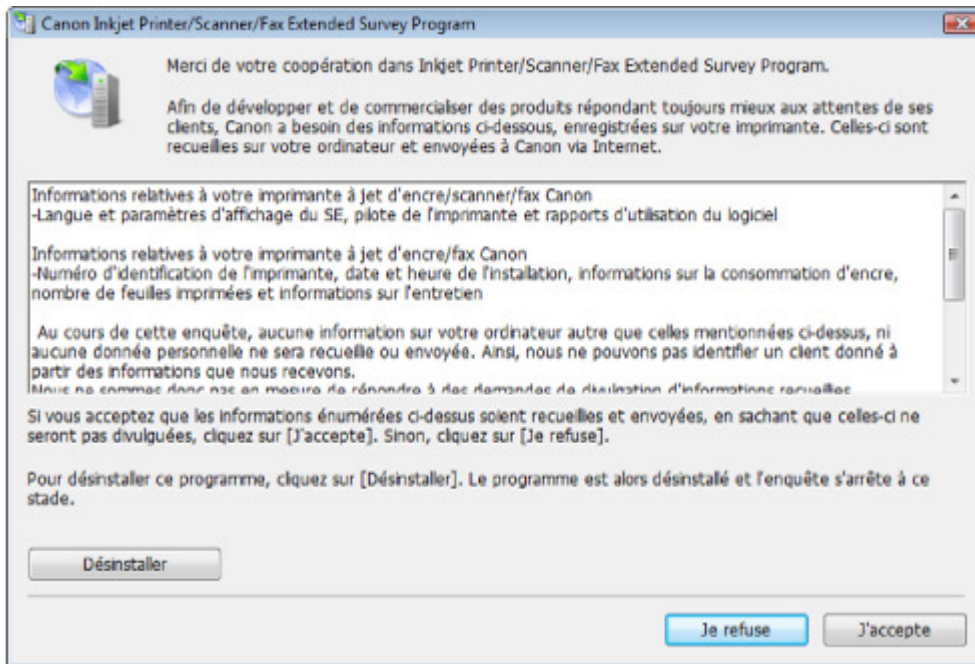

- **Si vous acceptez de participer au programme d'enquête :**

Cliquez sur J'accepte, puis suivez les instructions affichées à l'écran. Les informations relatives à l'utilisation de l'imprimante sont envoyées via Internet. Si vous avez suivi les instructions affichées à l'écran, les informations seront transmises automatiquement à partir du deuxième envoi et l'écran de confirmation ne s'affichera plus.

Remarque

- Lors de l'envoi des informations, il est possible qu'un écran d'avertissement (relatif à la sécurité sur Internet, par exemple) s'affiche. Dans ce cas, vérifiez que le nom du programme est IJPLMUI.exe, puis autorisez-le.
- Si vous désactivez la case à cocher Envoyer automatiquement à partir de la prochaine fois, les informations ne seront pas transmises automatiquement à partir du deuxième envoi et un écran de confirmation s'affichera lors de la prochaine enquête. Pour envoyer les informations automatiquement, reportez-vous à la section [Modification du paramètre de l'écran de confirmation](#).

- **Si vous ne voulez pas participer au programme d'enquête :**

Cliquez sur Je refuse. L'écran de confirmation se ferme et le programme d'enquête est ignoré. L'écran de confirmation s'affichera à nouveau dans trois mois.

- **Pour désinstaller le programme Inkjet Printer/Scanner/Fax Extended Survey Program :**

Pour désinstaller le programme Inkjet Printer/Scanner/Fax Extended Survey Program, cliquez sur Désinstaller, puis suivez les instructions à l'écran.

- **Modification du paramètre de l'écran de confirmation :**

1. Sélectionnez les éléments suivants à partir du menu Démarrer, comme indiqué ci-dessous :
 - Sous Windows Vista, sélectionnez Démarrer > Panneau de configuration > Désinstaller un programme.
 - Sous Windows XP, sélectionnez Démarrer > Panneau de configuration > Ajout/Suppression de programmes.
 - Sous Windows 2000, sélectionnez Démarrer > Paramètres > Panneau de configuration > Ajout/Suppression de programmes.

Remarque

- Sous Windows Vista, un message de confirmation ou d'avertissement peut apparaître lors de l'installation, de la désinstallation ou du lancement du logiciel. Ce message s'affiche lorsque des droits d'administration sont nécessaires pour

effectuer une tâche.

Si vous êtes connecté en tant qu'administrateur, cliquez sur Continuer ou sur Autoriser pour continuer.

2. Sélectionnez Canon Inkjet Printer/Scanner/Fax Extended Survey Program.
3. Sélectionnez Modifier.

Si vous sélectionnez Oui après avoir suivi les instructions affichées, l'écran de confirmation s'affichera lors de la prochaine enquête.

Si vous sélectionnez Non, les informations seront envoyées automatiquement.



Remarque

- Si vous sélectionnez Désinstaller (ou Supprimer), le programme Inkjet Printer/Scanner/Fax Extended Survey Program est désinstallé. Suivez les instructions affichées à l'écran.

Macintosh L'icône du programme Inkjet Printer/Scanner/Fax Extended Survey Program s'affiche

Si le programme Inkjet Printer/Scanner/Fax Extended Survey Program est installé, les informations d'utilisation de l'imprimante sont envoyées trois et six mois après l'installation. Elles sont ensuite envoyées tous les six mois pendant environ quatre ans. L'icône Inkjet Printer/Scanner/Fax Extended Survey Program s'affiche dans le Dock lorsque les informations d'utilisation de l'imprimante doivent être envoyées.

Sous Mac OS X v.10.3.9, le programme Inkjet Printer/Scanner/Fax Extended Survey Program n'est pas installé.

Lisez les instructions affichées à l'écran après avoir cliqué sur l'icône, puis suivez la procédure décrite ci-dessous.



- **Si vous acceptez de participer au programme d'enquête :**

Cliquez sur J'accepte, puis suivez les instructions affichées à l'écran. Les informations

relatives à l'utilisation de l'imprimante sont envoyées via Internet. Si vous avez suivi les instructions affichées à l'écran, les informations seront transmises automatiquement à partir du deuxième envoi et l'écran de confirmation ne s'affichera plus.

Remarque

- Si vous désactivez la case à cocher Envoyer automatiquement à partir de la prochaine fois, les informations ne seront pas transmises automatiquement à partir du deuxième envoi et l'icône Inkjet Printer/Scanner/Fax Extended Survey Program s'affichera dans le Dock lors de la prochaine enquête.

• Si vous ne voulez pas participer au programme d'enquête :

Cliquez sur Je refuse. L'écran de confirmation se ferme et le programme d'enquête est ignoré. L'écran de confirmation s'affichera à nouveau dans trois mois.

• Pour arrêter d'envoyer des informations :

Cliquez sur Désactiver. Le programme Inkjet Printer/Scanner/Fax Extended Survey Program est arrêté et les informations ne sont pas envoyées. Pour reprendre l'enquête, reportez-vous à la section [Modification du paramètre](#) :

• Pour désinstaller le programme Inkjet Printer/Scanner/Fax Extended Survey Program :

- Arrêtez le programme Inkjet Printer/Scanner/Fax Extended Survey Program.
➔ [Modification du paramètre](#) :
- Sélectionnez Applications dans le menu Aller, double-cliquez sur le dossier Canon Utilities, puis sur le dossier Inkjet Extended Survey Program.
- Placez le fichier Canon Inkjet Printer/Scanner/Fax Extended Survey Program.app dans la Corbeille.
- Redémarrez l'ordinateur.
Videz la Corbeille et redémarrez votre ordinateur.

• Modification du paramètre :

Pour afficher l'écran de confirmation à chaque envoi d'informations sur l'utilisation de l'imprimante ou pour reprendre l'enquête, suivez la procédure ci-dessous.

- Sélectionnez Applications dans le menu Aller, double-cliquez sur le dossier Canon Utilities, puis sur le dossier Inkjet Extended Survey Program.
- Double-cliquez sur l'icône Canon Inkjet Printer/Scanner/Fax Extended Survey Program.

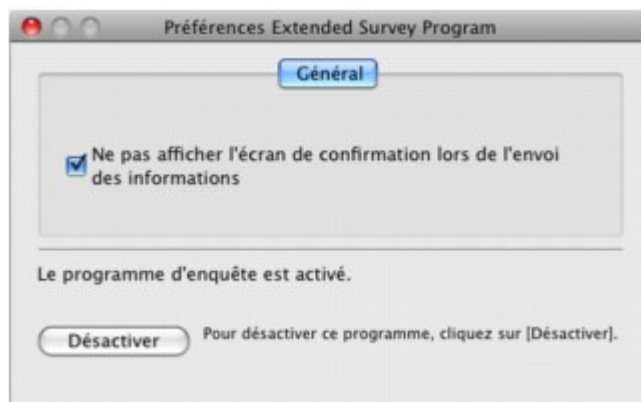

- Ne pas afficher l'écran de confirmation lors de l'envoi des informations :
Si cette case est activée, les informations seront envoyées automatiquement. Si vous désactivez cette case à cocher, l'icône Inkjet Printer/Scanner/Fax Extended Survey Program s'affiche dans le Dock au moment de la prochaine enquête. Cliquez sur l'icône, puis suivez les instructions à l'écran.
- Bouton Désactiver / Activer :
Cliquez sur le bouton Désactiver pour arrêter le programme Inkjet Printer/Scanner/Fax Extended Survey Program.
Cliquez sur le bouton Activer pour redémarrer le programme Inkjet Printer/Scanner/Fax Extended Survey Program.

Guide d'utilisation avancée

Guide d'utilisation avancée > Dépannage > Impression recto verso automatique impossible

Impression recto verso automatique impossible

• Contrôle : le format ou type de support est-il adapté ?

- Assurez-vous que le format du papier est adapté à l'impression recto verso automatique. Les supports compatibles avec l'impression recto verso automatique sont A4, Lettre, A5 et 5 x 7 pouces. Chargez un papier au format adapté, puis appuyez sur le bouton **OK** de la machine.
- Assurez-vous que le paramètre Format page ou Format papier correspond au format du papier chargé et que ce format convient à l'impression recto verso automatique. Vérifiez d'abord le paramètre Format page défini dans l'application utilisée pour l'impression. Vérifiez ensuite le paramètre Format page sur l'onglet Configuration de la page dans la boîte de dialogue des propriétés de l'imprimante (Windows) ou le paramètre Format papier dans la boîte de dialogue Configuration de la page (Macintosh).



Remarque

- La disponibilité de l'impression recto verso dépend de la version de l'application.

- Assurez-vous que le type de papier chargé est adapté à l'impression recto verso automatique dans l'onglet Principal (Windows) ou dans l'onglet Qualité et Support de la boîte de dialogue Imprimer (Macintosh).

Pour passer en mode d'impression recto verso manuelle, procédez comme suit.

Windows

Ouvrez la boîte de dialogue des propriétés de l'imprimante, désactivez la case Automatique sur l'onglet Configuration de la page et relancez l'impression.

Lors de l'impression recto verso manuelle, tenez compte des éléments suivants.

- Si vous imprimez trois pages ou plus d'un document à l'aide de l'impression recto verso manuelle, une seule face de toutes les pages sera d'abord imprimée. Retournez le papier, puis rechargez-le dans la machine pour imprimer l'autre face de toutes les feuilles. Veillez à ne pas modifier l'ordre des feuilles dans la pile.
- La procédure d'inversion des documents dépend du côté d'agrafage et de l'orientation de l'impression. Suivez les instructions affichées à l'écran.

Macintosh

L'impression recto verso manuelle n'est pas disponible.

[Haut de la page ↗](#)

Guide d'utilisation avancée

Guide d'utilisation avancée > Dépannage > Utilisateurs Windows

Utilisateurs Windows

L'écran d'état de l'imprimante ne s'affiche pas

- **Contrôle : l'écran d'état de l'imprimante est-il activé ?**

Assurez-vous que l'option Démarrer écran d'état est sélectionnée dans le menu Option de l'écran d'état de l'imprimante.

1. **Ouvrez la boîte de dialogue des propriétés de l'imprimante.**
 - ➔ Ouverture de la boîte de dialogue des propriétés de l'imprimante (Windows)
2. **Cliquez sur l'onglet Entretien, puis sur Afficher l'état de l'imprimante.**
3. **Le cas échéant, sélectionnez l'option Démarrer écran d'état dans le menu Option.**

- **Si vous utilisez Windows Vista :**

Lancement de MP Navigator EX à chaque utilisation du bouton Couleur ou Noir de la machine

- **Contrôle : spécifiez la réponse obtenue lors de l'utilisation du bouton Couleur ou Noir sur la machine.**

Suivez la procédure ci-dessous pour spécifier l'action à effectuer sur votre ordinateur.

1. **Connectez-vous à l'aide d'un compte utilisateur bénéficiant de privilèges administrateur.**
2. **Cliquez sur Panneau de configuration, Matériel et audio, puis Scanneurs et appareils photo.**
3. **Sélectionnez WIA Canon XXX ser, puis cliquez sur le bouton Propriétés.**

Si l'écran Contrôle de compte d'utilisateur apparaît, cliquez sur Continuer.
4. **Cliquez sur l'onglet Événements dans l'onglet WIA Canon XXX ser Properties.**
5. **Sélectionnez Démarrer dans Actions, puis sélectionnez MP Navigator EX Ver3.0 dans le menu déroulant.**

Choisissez un événement dans le menu déroulant Sélectionner un événement, puis sélectionnez MP Navigator EX Ver3.0 à lancer pour chaque événement. Si MP Navigator EX Ver3.0 est déjà sélectionné pour chaque événement, cliquez sur Annuler.
6. **Cliquez sur OK.**

Guide d'utilisation avancée

Guide d'utilisation avancée > Dépannage > Un message d'erreur s'affiche sur un périphérique compatible PictBridge

Un message d'erreur s'affiche sur un périphérique compatible PictBridge

Voici la liste des erreurs pouvant se produire lorsque vous imprimez directement à partir d'un périphérique compatible PictBridge, ainsi que les mesures à prendre pour éliminer ces erreurs.

Remarque

- Cette section décrit les erreurs qui peuvent apparaître sur les périphériques compatibles PictBridge de marque Canon. Les messages d'erreur et les solutions proposées peuvent varier en fonction du périphérique utilisé. Pour les erreurs survenant sur les périphériques compatibles PictBridge de marque autre que Canon, consultez les messages d'erreur correspondant qui s'affichent sur l'écran LCD, puis prenez les mesures qui s'imposent pour y remédier. Pour plus d'informations, reportez-vous à la section [Un message d'erreur s'affiche sur l'écran LCD](#).
- Pour obtenir des informations sur les erreurs qui s'affichent sur les périphériques PictBridge compatibles et leurs solutions, reportez-vous également au mode d'emploi de ces derniers. Pour tout autre problème relatif à ces périphériques, contactez le fabricant.

Messages d'erreur sur un périphérique compatible PictBridge	Action
Impression en cours	Si la machine imprime à partir de l'ordinateur ou est en cours d'initialisation, attendez qu'elle ait terminé. Lorsqu'elle est prête, la machine commence automatiquement à imprimer.
Pas de papier	Chargez du papier dans le réceptacle arrière, et sélectionnez Continuer* dans l'écran de votre périphérique compatible PictBridge. * Pour reprendre l'impression, vous pouvez également appuyer sur le bouton OK de la machine au lieu de sélectionner le paramètre Continuer du périphérique.
Erreur papier	Si le panneau interne est ouvert, fermez-le et sélectionnez Arrêt sur l'écran de votre périphérique compatible PictBridge pour arrêter l'impression.
Bourrage papier	Sélectionnez Arrêt sur l'écran de votre périphérique compatible PictBridge pour arrêter l'impression. Retirez le papier coincé, placez du nouveau papier, appuyez sur le bouton OK de la machine, puis essayez de relancer l'impression.
Capot ouvert	Fermez le capot de l'unité de numérisation de la machine.
Tête d'impression absente	La tête d'impression est défectueuse ou n'a pas été installée. Contrôle : reportez-vous à la partie La tête d'impression n'est pas installée de la section Un message d'erreur s'affiche sur l'écran LCD pour identifier l'origine de l'erreur et prendre les mesures appropriées.
Collecteur d'encre plein/Absorbeur d'encre plein	L'absorbeur d'encre est presque plein. Contrôle : reportez-vous à la partie L'absorbeur d'encre est presque plein de la section Un message d'erreur s'affiche sur l'écran LCD pour identifier l'origine de l'erreur et prendre les mesures appropriées.
Manque d'encre/Erreur cartouche encre	Le réservoir d'encre est mal installé ou est vide. Vérifiez le message d'erreur affiché sur l'écran LCD, puis prenez les mesures qui s'imposent pour résoudre le

	<p>problème.</p> <p>➡ Un message d'erreur s'affiche sur l'écran LCD</p>
Erreur encre	<p>Un réservoir d'encre qui a déjà été vide est installé.</p> <p>Contrôle : reportez-vous à la partie Le niveau restant de l'encre suivante ne peut pas être correctement détecté. de la section Un message d'erreur s'affiche sur l'écran LCD pour identifier l'origine de l'erreur et prendre les mesures appropriées.</p>
Erreur matériel	<p>Des erreurs sont survenues au niveau du réservoir d'encre.</p> <p>Remplacez le réservoir d'encre.</p> <p>➡ Procédures d'entretien</p>

[Haut de la page](#) ↑

Guide d'utilisation avancée

Guide d'utilisation avancée > Dépannage > Impossible d'imprimer correctement à partir d'un périphérique de communication sans fil

Impossible d'imprimer correctement à partir d'un périphérique de communication sans fil

- **Votre téléphone portable comporte-t-il des ports de communication par infrarouge compatible IrDA ?**

L'impression via une communication par infrarouge n'est possible que sur des téléphones portables dotés de ports de communication par infrarouge compatibles IrDA.

➔ [Impression de photos directement à partir d'un périphérique de communication sans fil](#)

- **Placez la machine à moins de 8 pouces / 20 cm du téléphone portable dans une position permettant une bonne communication.**

Lorsque vous imprimez via une communication par infrarouge, vérifiez que les ports infrarouge de la machine et du téléphone portable sont placés face à face, avec un angle et une distance appropriés et qu'aucun obstacle ne gêne la transmission. Essayez ensuite de relancer l'impression. La distance de fonctionnement et l'angle varient selon les spécifications de votre téléphone portable et de votre environnement d'exploitation.

➔ [Impression de photos directement à partir d'un périphérique de communication sans fil](#)

- **Avez-vous interrompu la communication par infrarouge avec la machine au cours de la réception des données ?**

En cas d'interruption, recommencez le transfert des données qui sont sur le téléphone portable.

- **Contrôle 4 : est-il possible d'effectuer une impression via une communication Bluetooth ?**

➔ [Impression via une communication Bluetooth](#)

[Haut de la page](#) ↑

Guide d'utilisation avancée

Guide d'utilisation avancée > Dépannage > Impossible d'imprimer correctement un index photo

Impossible d'imprimer correctement un index photo

Le message Echec numérisation de l'index photo s'affiche.

- **Contrôle : vérifiez les éléments suivants, appuyez sur le bouton OK, puis sélectionnez à nouveau le menu Num. feuille et impr..**
 - La position et l'orientation de l'index photo sont-elles correctes sur la vitre d'exposition ?
 - La vitre d'exposition et l'index photo sont-ils sales ?
 - Tous les cercles appropriés sont-ils remplis dans l'index photo ?



Remarque

- Si les cercles noircis sur l'index photo ne sont pas assez foncés ou larges, la machine risque de ne pas numériser correctement l'index photo.

Le message Impossible d'imprimer la photo sélectionnée s'affiche/Une photo différente s'imprime ou une page blanche est éjectée/Une nouvelle feuille est chargée avant la fin de l'impression.

- **Contrôle 1 : vérifiez que la photo que vous souhaitez imprimer s'affiche sur l'écran LCD.**

Appuyez sur le bouton **Page d'accueil**, sélectionnez Carte mémoire et Sélec. et impr., dans cet ordre, puis sélectionnez la photo que vous souhaitez imprimer pour vous assurer qu'elle est enregistrée sur la carte mémoire ou sur la clé USB flash.

- **Contrôle 2 : imprimez l'index photo à nouveau.**



Remarque

- Il est possible que la machine ne numérise pas correctement l'index photo même si le cercle Imprimer un index photo vierge est noirci. Appuyez sur le bouton **Page d'accueil**, sélectionnez Index photo puis suivez les instructions à l'écran pour imprimer l'index photo à nouveau.

- **Contrôle 3 : vérifiez que la photo enregistrée sur la carte mémoire ou sur la clé USB flash peut être lue par cette machine.**

➔ Impression à partir d'une carte mémoire

- **Contrôle 4 : la photo enregistrée sur la carte mémoire ou sur la clé USB flash a-t-elle été traitée sur ordinateur ?**

Il est possible que les photos traitées sur ordinateur ne puissent pas être imprimées.



Remarque

- Lorsque vous sélectionnez une photo ayant été traitée sur ordinateur, « ? » s'affiche sur l'écran LCD.

- **Contrôle 5 : avez-vous effectué des modifications sur la carte mémoire ou sur la clé USB flash après avoir imprimé l'index photo ?**

Si vous avez ajouté ou supprimé des photos sur la carte mémoire ou la clé USB flash, imprimez l'index photo à nouveau.



Important

- Ne modifiez pas le contenu de la carte mémoire ou de la clé USB flash tant que l'impression et la numérisation de l'index photo ne sont pas terminées.

- **Contrôle 6 : avez-vous retiré la carte mémoire ou la clé USB flash pendant l'impression ?**

Ne retirez pas la carte mémoire ou la clé USB flash avant la fin de l'impression.

 **Important**

- Si vous retirez la carte mémoire ou la clé USB flash alors que l'impression est en cours, les données qui y sont conservées peuvent être endommagées et la photo sélectionnée peut ne pas être imprimée, la lecture de la photo sur la carte mémoire ou la clé USB flash et son impression se faisant de façon simultanée.

[Haut de la page ↗](#)

Guide d'utilisation avancée

Guide d'utilisation avancée > Dépannage > Impossible de retirer une carte mémoire

Impossible de retirer une carte mémoire

Contactez le centre de service.

Important

- N'essayez jamais de retirer une carte mémoire à l'aide d'une tige fine ou d'une pince. Vous risqueriez d'endommager la machine.

Remarque

- Les cartes mémoire suivantes nécessitent l'utilisation d'adaptateurs spéciaux. Insérez ces cartes dans la machine avec les adaptateurs.
miniSD Card /miniSDHC Card /microSD Card /microSDHC Card /xD-Picture Card /xD-Picture Card Type M /xD-Picture Card Type H /Memory Stick Micro /RS-MMC

[Haut de la page](#) ↑

Guide d'utilisation avancée

Guide d'utilisation avancée > Dépannage > Problèmes liés à la numérisation

Problèmes liés à la numérisation

- ➔ Le scanner ne fonctionne pas
- ➔ ScanGear (pilote du scanner) ne démarre pas
- ➔ Un message d'erreur s'affiche et l'écran ScanGear (pilote du scanner) n'apparaît pas
- ➔ La qualité de la numérisation (image affichée sur le moniteur) est médiocre
- ➔ Des zones blanches entourent l'image numérisée
- ➔ Impossible de numériser plusieurs documents à la fois
- ➔ Impossible de numériser correctement en Mode de numérisation automatique
- ➔ La vitesse de numérisation est lente
- ➔ Le message « Mémoire insuffisante. » s'affiche.
- ➔ Le fonctionnement de l'ordinateur est interrompu pendant la numérisation
- ➔ Le scanner ne fonctionne pas après une mise à niveau Windows

[Haut de la page](#)↑

Guide d'utilisation avancée

[Guide d'utilisation avancée](#) > [Dépannage](#) > [Problèmes liés à la numérisation](#) > [Le scanner ne fonctionne pas](#)

Le scanner ne fonctionne pas

Contrôle 1 : assurez-vous que la machine est sous tension.

Contrôle 2 : branchez le câble USB sur un autre port USB de l'ordinateur.

Contrôle 3 : si le câble USB est raccordé à un concentrateur, débranchez-le et connectez-le à un port USB de l'ordinateur.

Contrôle 4 : redémarrez l'ordinateur.

[Haut de la page](#)↕

Guide d'utilisation avancée

[Guide d'utilisation avancée](#) > [Dépannage](#) > [Problèmes liés à la numérisation](#) > ScanGear (pilote du scanner) ne démarre pas

ScanGear (pilote du scanner) ne démarre pas

Contrôle 1 : vérifiez que le MP Drivers est installé.

S'il n'est pas installé, insérez le *CD-ROM d'installation* dans le lecteur de CD de l'ordinateur, puis sélectionnez Installation personnalisée et installez MP Drivers.

Contrôle 2 : dans le menu Fichier de l'application, sélectionnez Sélectionner source, puis sélectionnez la machine.

Important

- Ne sélectionnez pas le nom de modèle dans lequel figure WIA.

Remarque

- Cette opération peut être légèrement différente selon l'application utilisée.

Contrôle 3 : lancez une application compatible TWAIN.

[Haut de la page](#)[↕]

Guide d'utilisation avancée

[Guide d'utilisation avancée](#) > [Dépannage](#) > [Problèmes liés à la numérisation](#) > Un message d'erreur s'affiche et l'écran ScanGear (pilote du scanner) n'apparaît pas

Un message d'erreur s'affiche et l'écran ScanGear (pilote du scanner) n'apparaît pas

Contrôle 1 : assurez-vous que la machine est sous tension.

Contrôle 2 : branchez le câble USB sur un autre port USB de l'ordinateur.

Contrôle 3 : si le câble USB est raccordé à un concentrateur, débranchez-le et connectez-le à un port USB de l'ordinateur.

Contrôle 4 : vérifiez que le MP Drivers est installé.

S'il n'est pas installé, insérez le *CD-ROM d'installation* dans le lecteur de CD de l'ordinateur, puis sélectionnez Installation personnalisée et installez MP Drivers.

Contrôle 5 : dans le menu Fichier de l'application, sélectionnez Sélectionner source, puis sélectionnez la machine.

Remarque

- Cette opération peut être légèrement différente selon l'application utilisée.
-

Contrôle 6 : assurez-vous que l'application soit compatible TWAIN.

Vous ne pouvez pas ouvrir ScanGear (pilote du scanner) à partir d'applications non compatibles TWAIN.

Contrôle 7 : fermez ScanGear (pilote du scanner) s'il fonctionne sur une autre application.

[Haut de la page](#)[↕]

Guide d'utilisation avancée

Guide d'utilisation avancée > Dépannage > Problèmes liés à la numérisation > La qualité de la numérisation (image affichée sur le moniteur) est médiocre

La qualité de la numérisation (image affichée sur le moniteur) est médiocre

Contrôle 1 : augmentez la résolution de numérisation.

➔ Résolution

Contrôle 2 : réglez l'échelle sur 100 %.

Certaines applications n'affichent pas les images correctement si ces dernières sont trop petites.

Contrôle 3 : si un effet de moiré (motif rayé) apparaît, suivez les étapes ci-dessous et relancez la numérisation.

- Dans l'onglet Mode de base de ScanGear (pilote du scanner), sélectionnez Magazine (couleur) dans Sélectionner source.
➔ Onglet Mode de base
- Dans l'onglet Mode avancé de ScanGear (pilote du scanner), définissez Elimination moiré dans Paramètres d'image sur Activé.
➔ Paramètres d'image

Remarque

- Si du moiré apparaît lors de la numérisation d'une photo numérique, procédez de la façon suivante et relancez la numérisation.
- Si vous utilisez MP Navigator EX, définissez Type de document sur Magazine (couleur) ou activez Elimination moiré dans la boîte de dialogue Paramètres de numérisation et relancez la numérisation.
➔ Boîte de dialogue Paramètres de numérisation (Photos/Documents)

Contrôle 4 : vérifiez la profondeur des couleurs du moniteur.

Dans le menu Démarrer, sélectionnez Panneau de configuration > Apparence et personnalisation > Ajuster la résolution de l'écran pour ouvrir la boîte de dialogue Paramètres d'affichage. Définissez le nombre de couleurs sur Moyenne (16 bits) ou Optimale (32 bits).

- **Windows XP :**
Dans le menu Démarrer, sélectionnez Panneau de configuration > Affichage pour ouvrir la boîte de dialogue Propriétés de Affichage. Dans l'onglet Paramètres, définissez Qualité couleur sur Moyenne (16 bits) ou Optimale (32 bits).
- **Windows 2000 :**
Dans le menu Démarrer, sélectionnez Paramètres > Panneau de configuration > Affichage pour ouvrir la boîte de dialogue Propriétés de Affichage. Dans l'onglet Paramètres, définissez Couleurs sur Optimale (16 bits) ou Couleurs vraies (32 bits).

Contrôle 5 : nettoyez la vitre et le capot.

➔ Nettoyage de la vitre d'exposition et du capot

Contrôle 6 : si le document est endommagé (sale, terni, etc.), utilisez les options Réduction des imperfections, Correction de l'atténuation, Correction du grain, etc. dans Paramètres d'image de l'onglet Mode avancé dans ScanGear (pilote du scanner).

➔ Paramètres d'image

Contrôle 7 : si la tonalité des images est différente de celle du document

d'origine, suivez les étapes ci-dessous et relancez la numérisation.

- Dans l'onglet Mode avancé de ScanGear (pilote du scanner), définissez Réglage de l'image dans Paramètres d'image sur Aucun(e).

➡ Paramètres d'image

- Ouvrez la boîte de dialogue Préférences du Mode avancé de ScanGear (pilote du scanner) et configurez Correspondance des couleurs dans l'onglet Paramètres de couleur.

➡ Onglet Paramètres de couleur

[Haut de la page](#) ↕

Guide d'utilisation avancée

[Guide d'utilisation avancée](#) > [Dépannage](#) > [Problèmes liés à la numérisation](#) > [Des zones blanches entourent l'image numérisée](#)

Des zones blanches entourent l'image numérisée

Contrôle : spécifiez la zone de numérisation.



Cliquez sur  (Ajustement automatique) dans ScanGear (pilote du scanner) pour afficher automatiquement le cadre de découpe (zone de numérisation) en fonction du format du document. Vous pouvez également spécifier manuellement la zone de numérisation, par exemple lorsqu'il y a des marges blanches autour du document ou lorsque vous souhaitez créer des cadres de découpe personnalisés.

➔ [Ajustement des cadres de découpe](#)

[Haut de la page](#)↕

Guide d'utilisation avancée

[Guide d'utilisation avancée](#) > [Dépannage](#) > [Problèmes liés à la numérisation](#) > Impossible de numériser plusieurs documents à la fois

Impossible de numériser plusieurs documents à la fois

Contrôle 1 : assurez-vous que les documents sont placés correctement sur la vitre.

➔ [Mise en place des documents](#)

Contrôle 2 : numérisez chaque élément individuellement.

Certaines applications ne prennent pas en charge la numérisation de plusieurs images.

[Haut de la page](#)↑

Guide d'utilisation avancée

[Guide d'utilisation avancée](#) > [Dépannage](#) > [Problèmes liés à la numérisation](#) > Impossible de numériser correctement en Mode de numérisation automatique

Impossible de numériser correctement en Mode de numérisation automatique

Contrôle 1 : assurez-vous que les documents sont placés correctement sur la vitre.

➔ [Mise en place des documents](#)

Contrôle 2 : la numérisation de plusieurs images n'est peut-être pas prise en charge.

Certaines applications ne prennent pas en charge la numérisation de plusieurs images. Dans ce cas, numérisez chaque élément individuellement.

[Haut de la page](#)↕

Guide d'utilisation avancée

[Guide d'utilisation avancée](#) > [Dépannage](#) > [Problèmes liés à la numérisation](#) > [La vitesse de numérisation est lente](#)

La vitesse de numérisation est lente

Contrôle 1 : pour afficher l'image à l'écran, réglez la résolution sur 150 ppp. Pour imprimer, configurez la résolution sur 300 ppp.

➔ [Résolution](#)

Contrôle 2 : définissez les options Correction de l'atténuation, Correction du grain, etc. sur Aucun(e).

➔ [Paramètres d'image](#)

Contrôle 3 : dans MP Navigator EX, désactivez la case à cocher Corriger l'inclinaison des documents textes et relancez la numérisation.

➔ [Boîte de dialogue Paramètres de numérisation](#)

Contrôle 4 : dans MP Navigator EX, désactivez la case à cocher Détecter l'orientation des documents texte et faire pivoter les images, puis relancez la numérisation.

➔ [Boîte de dialogue Paramètres de numérisation](#)

[Haut de la page](#) ↕

Guide d'utilisation avancée

[Guide d'utilisation avancée](#) > [Dépannage](#) > [Problèmes liés à la numérisation](#) > [Le message « Mémoire insuffisante. » s'affiche.](#)

Le message « Mémoire insuffisante. » s'affiche.

Contrôle 1 : fermez les autres applications et recommencez.

Contrôle 2 : réduisez la résolution ou le format de sortie, puis relancez la numérisation.

➔ [Résolution](#)

[Haut de la page](#) ↕

Guide d'utilisation avancée

[Guide d'utilisation avancée](#) > [Dépannage](#) > [Problèmes liés à la numérisation](#) > Le fonctionnement de l'ordinateur est interrompu pendant la numérisation

Le fonctionnement de l'ordinateur est interrompu pendant la numérisation

Contrôle 1 : redémarrez l'ordinateur, réduisez la résolution dans ScanGear (pilote du scanner) et relancez la numérisation.

Contrôle 2 : supprimez les fichiers inutiles pour récupérer suffisamment de place sur votre disque dur, puis relancez la numérisation.

Ce message d'erreur peut s'afficher si l'espace disponible sur le disque dur n'est pas suffisant pour numériser et enregistrer, lorsque le format de l'image est trop grand (par exemple lorsque vous numérisez un grand document avec une résolution élevée).

Contrôle 3 : pour Emplacement des fichiers temporaires dans MP Navigator EX, spécifiez un dossier sur un disque disposant de suffisamment d'espace libre.

➔ [Onglet Général](#)

Contrôle 4 : plusieurs périphériques sont peut-être connectés aux ports USB.

Déconnectez les autres périphériques.

[Haut de la page](#)↑

Guide d'utilisation avancée

[Guide d'utilisation avancée](#) > [Dépannage](#) > [Problèmes liés à la numérisation](#) > Le scanner ne fonctionne pas après une mise à niveau Windows

Le scanner ne fonctionne pas après une mise à niveau Windows

Contrôle : déconnectez la machine de l'ordinateur, puis désinstallez et réinstallez les MP Drivers et MP Navigator EX.

- **Étape 1 : désinstallez les MP Drivers.**

Consultez la section « [Suppression des MP Drivers inutiles](#) » pour plus d'informations.

- **Étape 2 : désinstallez MP Navigator EX.**

- 1.** Dans le menu Démarrer, sélectionnez (Tous les) Programmes, Canon Utilities, MP Navigator EX 3.0, puis Désinstallation de MP Navigator EX.

- 2.** Lorsqu'une confirmation s'affiche, cliquez sur Oui.

- 3.** Une fois la désinstallation terminée, cliquez sur OK.
MP Navigator EX est désinstallé.

- **Étape 3 : réinstallez les MP Drivers et MP Navigator EX.**

Insérez le *CD-ROM d'installation* dans le lecteur de l'ordinateur, puis sélectionnez Installation personnalisée. Réinstallez les MP Drivers et MP Navigator EX.

[Haut de la page](#)↕

Guide d'utilisation avancée

Guide d'utilisation avancée > Dépannage > Problèmes logiciels

Problèmes logiciels

- ➔ Le programme de messagerie électronique que vous souhaitez utiliser n'apparaît pas dans l'écran de sélection du programme de messagerie
- ➔ L'image numérisée est agrandie/réduite à l'impression
- ➔ L'image numérisée est agrandie (ou réduite) sur le moniteur
- ➔ L'image numérisée ne s'ouvre pas

[Haut de la page](#) ↕

Guide d'utilisation avancée

[Guide d'utilisation avancée](#) > [Dépannage](#) > [Problèmes logiciels](#) > Le programme de messagerie électronique que vous souhaitez utiliser n'apparaît pas dans l'écran de sélection du programme de messagerie

Le programme de messagerie électronique que vous souhaitez utiliser n'apparaît pas dans l'écran de sélection du programme de messagerie

Contrôle 1 : MP Navigator EX ne prend peut-être pas en charge le programme de messagerie électronique.

Les programmes de messagerie suivants sont pris en charge. (Les images sont jointes automatiquement au message.)

- Windows Mail (Windows Vista)
- Outlook Express (Windows XP/Windows 2000)
- Microsoft Outlook

Contrôle 2 : si un programme de messagerie électronique ne fonctionne pas correctement, vérifiez que l'interface MAPI du programme est activée.

Pour l'activer, reportez-vous au manuel d'instructions du programme de messagerie électronique.

Contrôle 3 : si vous utilisez un programme de messagerie électronique autre que ceux répertoriés ci-dessus, sélectionnez Aucun(e) (Joindre manuellement) lorsque vous êtes invité à sélectionner un programme et joignez manuellement l'image numérisée.

[Haut de la page](#)↑

Guide d'utilisation avancée

[Guide d'utilisation avancée](#) > [Dépannage](#) > [Problèmes logiciels](#) > [L'image numérisée est agrandie/réduite à l'impression](#)

L'image numérisée est agrandie/réduite à l'impression

Contrôle : définissez le format d'impression dans l'application.

[Haut de la page](#)↕

Guide d'utilisation avancée

[Guide d'utilisation avancée](#) > [Dépannage](#) > [Problèmes logiciels](#) > L'image numérisée est agrandie (ou réduite) sur le moniteur

L'image numérisée est agrandie (ou réduite) sur le moniteur

Contrôle 1 : modifiez les paramètres d'affichage dans l'application.

Il n'est pas possible de réduire le format d'affichage dans Paint. Pour réduire le format d'affichage, ouvrez les images dans une application.

Pour plus d'informations, reportez-vous au manuel de l'application. Pour toutes questions, contactez le fabricant de l'application.

Contrôle 2 : modifiez le paramètre de résolution dans ScanGear (pilote du scanner) et relancez la numérisation.

Plus la résolution est élevée, plus l'image sera grande.

➡ [Résolution](#)

[Haut de la page](#)↕

Guide d'utilisation avancée

[Guide d'utilisation avancée](#) > [Dépannage](#) > [Problèmes logiciels](#) > [L'image numérisée ne s'ouvre pas](#)

L'image numérisée ne s'ouvre pas

Contrôle : si le format du fichier n'est pas pris en charge par l'application, numérisez à nouveau l'image et enregistrez-la dans un format de fichier standard, tel que JPEG.

Pour plus d'informations, reportez-vous au manuel de l'application. Pour toutes questions, contactez le fabricant de l'application.

[Haut de la page](#) ↕

Guide d'utilisation avancée

Guide d'utilisation avancée > Dépannage > Problèmes liés à MP Navigator EX

Problèmes liés à MP Navigator EX

- ➔ Numérisation impossible au format approprié
- ➔ Impossible de détecter correctement la position ou le format de l'image lors de la numérisation avec le panneau de contrôle
- ➔ Le document est placé correctement, mais l'image numérisée est inclinée
- ➔ Le document est placé correctement, mais l'orientation est différente sur l'image numérisée

[Haut de la page ↕](#)

Guide d'utilisation avancée

[Guide d'utilisation avancée](#) > [Dépannage](#) > [Problèmes liés à MP Navigator EX](#) > Numérisation impossible au format approprié

Numérisation impossible au format approprié

Contrôle 1 : assurez-vous que les documents sont placés correctement sur la vitre.

➔ [Mise en place des documents](#)

Contrôle 2 : définissez Format de document sur la taille du document réel et relancez la numérisation.

Si vous ne trouvez pas le format correspondant, numérisez dans un format plus grand puis rognez l'image.

Reportez-vous à la section Barre d'outils (Rognage) dans « [Fenêtre Corriger/Améliorer les images](#) » pour obtenir plus d'informations.

[Haut de la page](#)↕

Guide d'utilisation avancée

[Guide d'utilisation avancée](#) > [Dépannage](#) > [Problèmes liés à MP Navigator EX](#) > Impossible de détecter correctement la position ou le format de l'image lors de la numérisation avec le panneau de contrôle

Impossible de détecter correctement la position ou le format de l'image lors de la numérisation avec le panneau de contrôle

Contrôle 1 : assurez-vous que les documents sont placés correctement sur la vitre.

➡ [Mise en place des documents](#)

Contrôle 2 : vérifiez que les paramètres de MP Navigator EX sont correctement définis selon le document.

Si vous ne pouvez pas numériser correctement à l'aide de la fonction Numériser auto. du panneau de contrôle, spécifiez le type de document dans l'onglet Paramètres de boutons de scanner de la boîte de dialogue Préférences.

➡ [Onglet Paramètres de boutons de scanner \(Enregistrer\)](#)

[Haut de la page](#) ↕

Guide d'utilisation avancée

[Guide d'utilisation avancée](#) > [Dépannage](#) > [Problèmes liés à MP Navigator EX](#) > Le document est placé correctement, mais l'image numérisée est inclinée

Le document est placé correctement, mais l'image numérisée est inclinée

Contrôle : dans MP Navigator EX, désactivez la case à cocher Corriger l'inclinaison des documents textes et relancez la numérisation.

➔ [Boîte de dialogue Paramètres de numérisation \(Photos/Documents\)](#)

[Haut de la page](#)⤴

Guide d'utilisation avancée

[Guide d'utilisation avancée](#) > [Dépannage](#) > [Problèmes liés à MP Navigator EX](#) > Le document est placé correctement, mais l'orientation est différente sur l'image numérisée

Le document est placé correctement, mais l'orientation est différente sur l'image numérisée

Contrôle : dans MP Navigator EX, désactivez la case à cocher Détecter l'orientation des documents texte et faire pivoter les images, puis relancez la numérisation.

➡ [Boîte de dialogue Paramètres de numérisation \(Photos/Documents\)](#)

[Haut de la page](#)↕

Guide d'utilisation avancée

Guide d'utilisation avancée > Dépannage > Si vous ne pouvez pas résoudre le problème

Si vous ne pouvez pas résoudre le problème

Contactez le revendeur de votre machine ou le centre de service si vous n'arrivez pas à résoudre le problème à l'aide des explications de ce chapitre.

L'équipe du service d'assistance Canon est formée pour offrir un support technique répondant aux besoins des clients.

Attention

- Si la machine émet des bruits inhabituels, de la fumée ou des odeurs, mettez-la hors tension immédiatement. Débranchez le cordon d'alimentation de la prise murale et contactez le revendeur ou le centre de service. Ne tentez jamais de réparer ou démonter la machine vous-même.
 - Toute tentative de réparation ou de démontage de la machine par les clients entraînera la nullité de la garantie, qu'elle soit arrivée à terme ou non.
-

Rassemblez les informations suivantes avant de prendre contact avec le centre de service :

- Nom du produit :
 - * Le nom de votre machine est indiqué sur la couverture du guide d'installation.
- Numéro de série : reportez-vous au guide d'installation
- Détails du problème
- Étapes suivies pour tenter de résoudre le problème et résultat obtenu

[Haut de la page](#) ↑

Guide d'utilisation avancée

Guide d'utilisation avancée > Dépannage > Forum aux questions

Forum aux questions

- ➔ Aucun résultat d'impression/L'impression est floue/Les couleurs ne sont pas fidèles/Traces blanches
- ➔ La machine réagit, mais l'encre ne s'écoule pas
- ➔ Impossible d'installer les pilotes MP Drivers
- ➔ L'impression ne démarre pas
- ➔ La copie/l'impression s'interrompt avant la fin
- ➔  Erreur d'écriture/Erreur de sortie/Erreur de communication
- ➔ Résultats de l'impression insatisfaisants
- ➔ Bourrages papier
- ➔ L'alimentation du papier ne se fait pas normalement

[Haut de la page ↑](#)

Guide d'utilisation avancée

Guide d'utilisation avancée > Dépannage > Instructions d'utilisation (pilote d'imprimante)

Instructions d'utilisation (pilote d'imprimante)

Ce pilote d'imprimante est sujet aux restrictions suivantes. Gardez les points suivants à l'esprit lorsque vous utilisez le pilote d'imprimante.

Restrictions relatives au pilote d'imprimante

- Selon le type de document à imprimer, la méthode d'alimentation définie dans le pilote d'imprimante peut ne pas fonctionner correctement.
Dans ce cas, ouvrez l'écran de configuration du pilote d'imprimante à partir de la boîte de dialogue Imprimer, puis vérifiez le paramètre dans le champ Alimentation papier dans l'onglet Principal.
- Dans certaines applications, il se peut que le paramètre Copies de l'onglet Configuration de la page du pilote d'imprimante ne soit pas activé.
Dans ce cas, utilisez le paramètre de copies de la boîte de dialogue Imprimer de l'application.
- Si la Langue sélectionnée dans la boîte de dialogue A propos de ne correspond pas à la langue de l'interface du système d'exploitation, il se peut que l'écran du pilote ne fonctionne pas correctement.
- Ne modifiez pas les éléments de l'onglet Avancé des propriétés de l'imprimante. Si vous modifiez l'un de ces éléments, vous ne pourrez pas utiliser les fonctions suivantes correctement.
De plus, si l'option Imprimer dans un fichier est sélectionnée dans la boîte de dialogue Imprimer de l'application ainsi qu'avec les applications empêchant la mise en attente EMF, comme Adobe Photoshop LE et MS Photo Editor, vous ne pourrez pas utiliser les fonctions suivantes.
 - Aperçu avant impression de l'onglet Principal
 - Option Empêcher la perte des données à imprimer dans la boîte de dialogue Options d'impression
 - Options Mise en page, Affiche, Brochure, Impression recto/verso (manuellement), Spécifier la marge..., Imprimer à partir de la dernière page, Assembler, et Cachet/Arrière-plan... de l'onglet Configuration de la page
- Etant donné que la résolution de l'aperçu diffère de la résolution d'impression, le texte et les lignes de l'aperçu peuvent sembler différents du résultat imprimé réel.
- Dans certaines applications, l'impression est séparée en plusieurs tâches.
Pour annuler l'impression, supprimez toutes les tâches divisées.
- Si l'impression des données d'image est incorrecte, affichez la boîte de dialogue Options d'impression depuis l'onglet Configuration de la page et modifiez le paramètre du champ Désactiver ICM requis par l'application. Cela peut permettre de résoudre le problème.
- Lorsque vous utilisez l'option Bluetooth et que vous effectuez l'une des actions indiquées ci-dessous, la tâche d'impression peut ne pas arriver à son terme et la mention Impression peut rester affichée sur l'écran d'état même une fois l'impression terminée et le résultat de l'impression éjecté. Dans ce cas, cliquez sur le bouton Annuler l'impression de l'écran d'état ou annulez la tâche d'impression dans la file d'attente de l'imprimante.
 - Lorsque vous déplacez l'imprimante pendant l'impression vers un emplacement où la réception des ondes radio est mauvaise ou lorsque les ondes radio perdent en intensité.
 - Lorsque vous mettez l'imprimante hors tension.
- Lorsque vous utilisez une imprimante Bluetooth et que vous annulez l'impression après une erreur, il se peut que vous ne puissiez pas exécuter d'autres tâches d'impression. Dans ce cas, mettez l'imprimante hors tension puis de nouveau sous tension.
- Lorsque vous utilisez la technologie Bluetooth, vous ne pouvez pas utiliser le panneau de contrôle de l'imprimante tant que l'écran d'état est affiché à partir de Afficher l'état de l'imprimante... de l'onglet Entretien.

- Les fenêtres du logiciel risquent de ne pas s'afficher correctement sous Windows Vista lorsque l'option de police est définie sur Echelle plus grande. Lorsque vous souhaitez que le paramètre Echelle plus grande soit appliqué aux polices des fenêtres, choisissez le thème de bureau Windows Classique en procédant comme suit :
 1. Sélectionnez Panneau de configuration dans le menu Démarrer.
 2. Sélectionnez Apparence et personnalisation -> Personnalisation -> Thème.
La boîte de dialogue Paramètres du thème s'ouvre.
 3. Dans la boîte de dialogue Paramètres du thème, cliquez sur l'onglet Thèmes et sélectionnez Windows Classique dans la zone Thème.
 4. Cliquez sur OK.
Le thème Windows Classique est appliqué au bureau.
- Ne démarrez pas Canon IJ Network Tool pendant une impression.
- Ne lancez pas d'impression lorsque Canon IJ Network Tool est exécuté.
- Le logement de carte mémoire de la machine peut devenir inaccessible. Dans ce cas, redémarrez l'appareil ou mettez-le hors tension, puis reconnectez le câble USB.

Points à noter concernant les applications

- Restrictions applicables à Microsoft Word (Microsoft Corporation)
 - Lorsque Microsoft Word propose les mêmes fonctions d'impression que le pilote d'imprimante, utilisez Word pour les spécifier.
 - Lorsque vous sélectionnez Proportionnée, À l'échelle du papier ou Mise en page dans la liste Mise en page de l'onglet Configuration de la page, il se peut que la fonction d'impression sélectionnée ne puisse pas être appliquée, selon la version de Word utilisée.
Si cela se produit, procédez comme suit.
 1. Ouvrez la boîte de dialogue Imprimer de Word.
 2. Ouvrez la fenêtre de configuration du pilote d'imprimante, spécifiez Mise en page sur l'onglet Configuration de la page et cliquez sur OK.
 3. Sans lancer l'impression, fermez la boîte de dialogue Imprimer.
 4. Ouvrez de nouveau la boîte de dialogue Imprimer de Word.
 5. Ouvrez la fenêtre de configuration du pilote d'imprimante et cliquez de nouveau sur OK.
 6. Lancez l'impression.
- Illustrator/Adobe Systems Inc.
Si l'option Bitmap est activée, il se peut que l'impression soit longue ou que quelques données ne soient pas imprimées. Désactivez l'option d'impression Bitmap de la boîte de dialogue Imprimer, puis lancez l'impression.

Guide d'utilisation avancée

Guide d'utilisation avancée > Dépannage > Remarques générales (pilote du scanner)

Remarques générales (pilote du scanner)

ScanGear (pilote du scanner) est soumis aux limitations suivantes. N'oubliez pas ces informations lors de son utilisation.

Limitations du pilote du scanner

- Si vous utilisez le système de fichiers NTFS, il se peut que la source de données TWAIN ne soit pas invoquée. En effet, il est impossible d'écrire dans le module TWAIN dans le dossier winnt pour des raisons de sécurité. Pour obtenir de l'aide, contactez l'administrateur de l'ordinateur.
- Certains ordinateurs (y compris les ordinateurs portables) connectés à la machine ne redémarrent pas correctement depuis le mode veille. Dans ce cas, redémarrez l'ordinateur.
- Ne branchez pas plus d'une machine ou une imprimante multifonction dotée d'une fonction de numérisation sur le même ordinateur. La connexion simultanée de plusieurs périphériques rend impossible la numérisation à partir du panneau de contrôle des machines et des erreurs peuvent se produire lors de l'accès aux périphériques.
- Les écrans du logiciel peuvent ne pas apparaître correctement sous Windows Vista si la taille de police est paramétrée sur Échelle plus grande. Pour afficher les écrans avec une police plus grande, choisissez le thème de bureau Windows Classique dans Apparence et personnalisation en procédant comme suit :
 1. À partir du menu Démarrer, sélectionnez Panneau de configuration.
 2. Sélectionnez Apparence et personnalisation > Personnalisation > Thème.La boîte de dialogue Paramètres du thème s'ouvre.
 3. Dans l'onglet Thèmes de la boîte de dialogue Paramètres du thème, sélectionnez Windows Classique sous Thème.
 4. Cliquez sur OK.Le bureau affiche alors le thème Windows Classique.
- Utilisez la taille de police par défaut de votre système d'exploitation. Sinon, les écrans du logiciel risquent ne pas s'afficher correctement.
- La numérisation peut échouer si l'ordinateur est sorti du mode veille ou du mode Attente. Si tel est le cas, suivez les étapes ci-dessous et relancez la numérisation.
 1. Mettez la machine hors tension.
 2. Fermez ScanGear (pilote du scanner), déconnectez le câble USB de l'ordinateur, puis reconnectez-le.
 3. Mettez la machine sous tension.
- ScanGear (pilote du scanner) ne peut pas être ouvert dans plusieurs applications simultanément. ScanGear (pilote du scanner) ne peut pas être ouvert deux fois au sein d'une même application.
- Veillez à fermer la fenêtre de ScanGear (pilote du scanner) avant de fermer l'application.
- Avec une connexion réseau, il est impossible d'accéder à la machine à partir de plusieurs ordinateurs en même temps.
- Avec une connexion réseau, le temps de numérisation est plus long que d'habitude.
- Lors de la numérisation d'images volumineuses à des résolutions élevées, assurez-vous que l'espace disque disponible est suffisant. Par exemple, la numérisation d'un document A4 à 600 ppp en quadrichromie nécessite au moins 300 Mo d'espace libre.
- ScanGear (pilote du scanner) et le pilote WIA ne peuvent pas être utilisés simultanément.
- Ne mettez pas l'ordinateur en veille ou en veille prolongée pendant la numérisation.
- Le calibrage peut prendre du temps si la machine est raccordée à un port USB 1.1.

Applications avec des restrictions d'utilisation

- Si vous démarrez Media Center, inclus dans Windows XP Édition Media Center 2005, il est possible que vous ne puissiez pas effectuer de numérisation à partir du panneau de contrôle de la machine. Dans ce cas, redémarrez l'ordinateur.
- Vous ne pouvez pas numériser d'images avec la version de Media Center incluse dans Windows Vista et Windows XP Édition Media Center 2005. Effectuez la numérisation à l'aide d'autres applications, telles que MP Navigator EX.
- Dans certaines applications, vous pouvez rencontrer un problème lorsque vous activez la vue en miniature dans l'onglet Mode avancé de ScanGear (pilote du scanner). Si c'est le cas, numérisez chaque document séparément en modifiant le Format papier en fonction des documents.
- Dans certaines applications, si vous cochez la case Afficher les images numérisées de l'onglet de ScanGear (pilote du scanner) en Mode de numérisation automatique, la fenêtre qui contient les miniatures des images numérisées peut se fermer automatiquement.
- Certaines applications n'affichent pas l'interface utilisateur TWAIN. Dans ce cas, reportez-vous au manuel de l'application et modifiez les paramètres en conséquence.
- Certaines applications ne prennent pas en charge la numérisation continue de plusieurs documents. Dans certains cas, seule la première image numérisée est acceptée ou plusieurs images sont numérisées sous la forme d'une image unique.
- Lorsque vous numérisez des images au Format vitre complète dans une application Microsoft Office (par exemple Word, Excel ou PowerPoint), cliquez sur Insertion personnalisée sur l'écran Insérer une image numérisée. Dans le cas contraire, l'image risque de ne pas être numérisée correctement.
- Les images peuvent ne pas être numérisées correctement dans certaines applications. Si tel est le cas, augmentez la mémoire virtuelle du système d'exploitation, puis répétez l'opération.
- Si la taille de l'image est trop grande (par exemple, pour les numérisations d'images volumineuses à une résolution élevée), l'ordinateur peut ne pas répondre ou la barre de progression peut ne pas dépasser 0 % pendant l'opération. Si tel est le cas, annulez l'action en cours (par exemple, en cliquant sur le bouton Annuler de la barre de progression), augmentez la mémoire virtuelle disponible ou réduisez la résolution/taille de l'image, puis répétez l'opération. Vous pouvez également numériser l'image via MP Navigator EX, puis l'enregistrer et l'importer dans l'application.

[Haut de la page](#) ↕

Guide d'utilisation avancée

Guide d'utilisation avancée > Annexe

Annexe

- ➔ Zone d'impression
- ➔ Suppression d'une tâche d'impression
- ➔ Mise à jour des MP Drivers
- ➔ Désinstallation des manuels en ligne
- ➔ Transport de la machine
- ➔ Ouverture de la boîte de dialogue des propriétés de l'imprimante (Windows)
- ➔ Ouverture des boîtes de dialogue Configuration de la page et Imprimer (Macintosh)
- ➔ Ouverture de l'utilitaire Canon IJ Printer Utility (Macintosh)

[Haut de la page ↕](#)

Guide d'utilisation avancée

Guide d'utilisation avancée > Annexe > Zone d'impression

Zone d'impression

Pour offrir la meilleure qualité d'impression possible, la machine laisse une marge le long des bords du support. La zone d'impression effective est donc la zone située à l'intérieur de ces marges.

Zone d'impression recommandée  : Canon vous recommande d'imprimer à l'intérieur de cette zone.

Zone d'impression  : zone à l'intérieur de laquelle il est possible d'imprimer.

L'impression dans cette zone risque toutefois d'affecter la qualité d'impression ou la précision du chargement du papier.

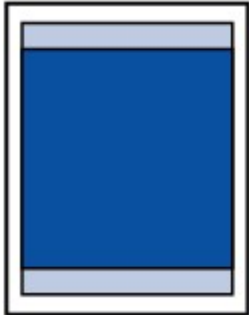

Remarque

- Impression sans bordure
 - En sélectionnant l'option d'impression sans bordure, vous pouvez réaliser des impressions sans marge.
 - Lors d'une impression sans bordure, un léger rognage peut se produire au niveau des bords, car l'image imprimée est agrandie pour remplir intégralement la page.
 - Pour une impression sans bordure, utilisez le papier suivant :
 - Papier Photo Glacé Standard (Glossy Photo Paper "Everyday Use") GP-501
 - Papier Photo Brillant (Photo Paper Glossy) GP-502
 - Papier Photo Satiné (Photo Paper Plus Semi-gloss) SG-201
 - Photo Professionnel Platine (Photo Paper Pro Platinum) PT-101
 - Papier Photo Glacé Extra II (Photo Paper Plus Glossy II) PP-201
 - Papier Photo Professionnel II (Photo Paper Pro II) PR-201
 - Papier Photo Mat (Matte Photo Paper) MP-101

L'utilisation d'autres types de papier pour des impressions sans bordure peut réduire sensiblement la qualité d'impression et/ou altérer la restitution des couleurs.

L'impression sans bordure sur du papier ordinaire peut produire des résultats médiocres.

Utilisez ce papier uniquement à des fins de test. Vous pouvez réaliser une impression sans bordure sur du papier ordinaire uniquement lorsque vous imprimez depuis votre ordinateur.

- L'impression sans bordure n'est pas disponible pour le papier au format Légal, A5 ou B5, ni pour les enveloppes.
 - Selon le type de papier, ce type d'impression peut produire une qualité d'impression réduite sur les bords supérieur et inférieur du papier ou laisser des traces à ces emplacements.
 - En impression automatique recto verso et en copie recto verso, la zone imprimable est réduite de 0,08 pouce / 2 mm au niveau de la marge supérieure.
 - Lors d'une impression sans bordure en mode Copie ou Retirage photo facile, vous avez la possibilité d'indiquer la partie des images qui dépassent de la feuille en sélectionnant l'option Niveau d'extension copie dans Paramètres d'impression sous Param. périphérique.
- ➔ [Modification des paramètres de la machine à partir de l'écran LCD](#)

➔ [Lettre, Légal](#)

➔ [Enveloppes](#)

➔ [Formats autres que Lettre, Légal ou Enveloppes](#)

Guide d'utilisation avancée

Guide d'utilisation avancée > Annexe > Zone d'impression > Formats autres que Lettre, Légal ou Enveloppes

Formats autres que Lettre, Légal ou Enveloppes

Taille	Zone d'impression (largeur x hauteur)
A5	5,56 x 7,95 pouces / 141,2 x 202,0 mm
A4	8,00 x 11,38 pouces / 203,2 x 289,0 mm
B5	6,90 x 9,80 pouces / 175,2 x 249,0 mm
4 x 6 pouces / 10 x 15 cm	3,73 x 5,69 pouces / 94,8 x 144,4 mm
4 x 8 pouces / 10 x 20 cm*	3,73 x 7,69 pouces / 94,8 x 195,2 mm
5 x 7 pouces / 13 x 18 cm	4,73 x 6,69 pouces / 120,2 x 169,8 mm
8 x 10 pouces / 20 x 25 cm	7,73 x 9,69 pouces / 196,4 x 246,0 mm
Large	3,73 x 6,80 pouces / 94,8 x 172,6 mm

* Ce format de page ne peut être utilisé que pour les impressions lancées depuis un ordinateur.

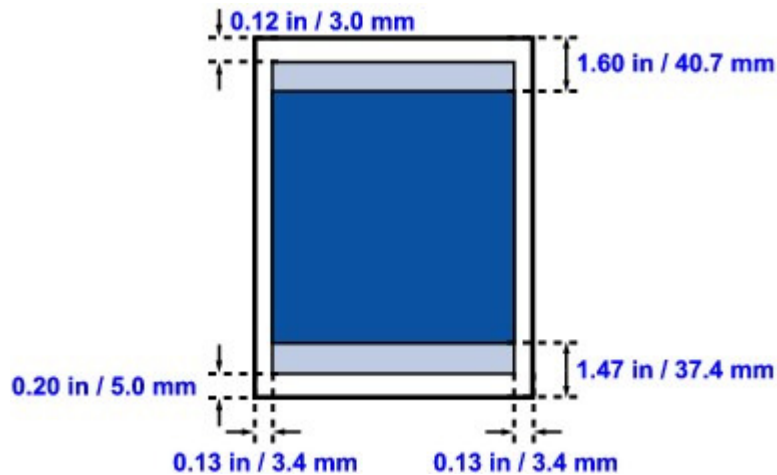

Zone d'impression recommandée

Zone d'impression

[Haut de la page ↗](#)

Guide d'utilisation avancée

Guide d'utilisation avancée > Annexe > Zone d'impression > Lettre, Légal

Lettre, Légal

Taille	Zone d'impression (largeur x hauteur)
Lettre	8,00 x 10,69 pouces / 203,2 x 271,4 mm
Légal*	8,00 x 13,69 pouces / 203,2 x 347,6 mm

* Ce format de page ne peut être utilisé que pour les impressions lancées depuis un ordinateur.

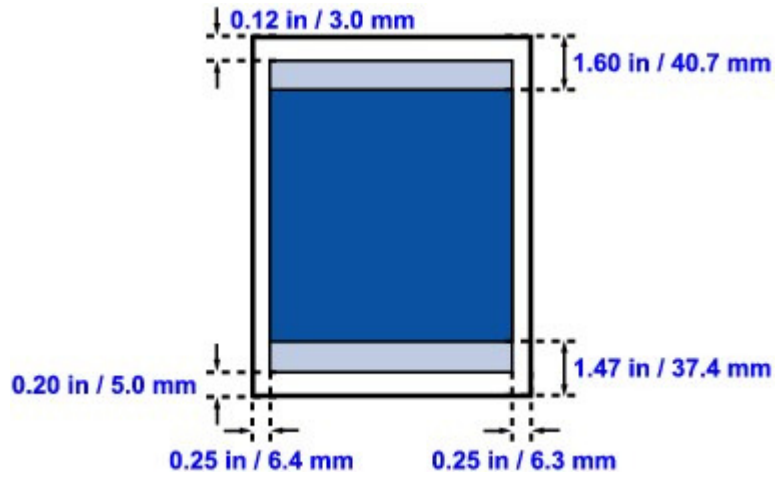

■ Zone d'impression recommandée

■ Zone d'impression

[Haut de la page](#) ↑

Guide d'utilisation avancée

Guide d'utilisation avancée > Annexe > Zone d'impression > Enveloppes

Enveloppes

Taille	Zone d'impression recommandée (largeur x longueur)
DL format européen*	4,06 x 7,07 pouces / 103,2 x 179,6 mm
Env. comm. n° 10*	3,86 x 7,91 pouces / 98,0 x 200,9 mm

* Ce format de page ne peut être utilisé que pour les impressions lancées depuis un ordinateur.

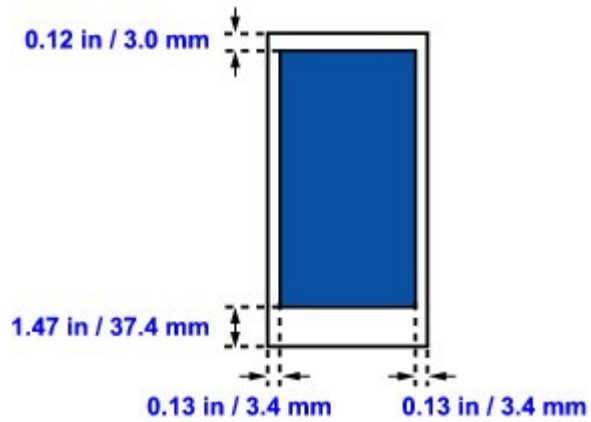

 Zone d'impression recommandée

[Haut de la page ↗](#)

Guide d'utilisation avancée

Guide d'utilisation avancée > Annexe > Suppression d'une tâche d'impression

Suppression d'une tâche d'impression

Si l'impression ne démarre pas, il se peut que des données d'une tâche d'impression ayant été annulée ou ayant échoué subsistent.

Supprimez dans ce cas la tâche d'impression à l'aide de l'Écran d'état Canon IJ.

1. Affichez l'Écran d'état Canon IJ

Cliquez sur le bouton de l'écran d'état dans la barre des tâches.
L'écran d'état d'imprimante Canon IJ apparaît.

2. Affichez les tâches d'impression

Cliquez sur Afficher la file d'attente d'impression....
La fenêtre File d'attente d'impression apparaît.

3. Supprimez les tâches d'impression

Sélectionnez Annuler tous les documents dans le menu Imprimante.
Lorsque le message de confirmation apparaît, cliquez sur Oui.

La suppression de la tâche d'impression est terminée.

Important

- Les utilisateurs qui ne sont pas autorisés à accéder à la gestion de l'imprimante ne peuvent pas supprimer la tâche d'impression d'un autre utilisateur.

Remarque

- Une fois cette opération effectuée, toutes les tâches d'impression sont supprimées. Si vous souhaitez imprimer une tâche d'impression présente dans la file d'attente, recommencez le processus d'impression depuis le début.

[Haut de la page ↕](#)

Guide d'utilisation avancée

[Guide d'utilisation avancée](#) > [Annexe](#) > [Mise à jour des MP Drivers](#)

Mise à jour des MP Drivers

- ➔ [Obtention des derniers MP Drivers](#)
- ➔ [Suppression des MP Drivers inutiles](#)
- ➔ [Avant l'installation des MP Drivers](#)
- ➔ [Installation des MP Drivers](#)

[Haut de la page](#) ↕

Guide d'utilisation avancée

[Guide d'utilisation avancée](#) > [Annexe](#) > [Mise à jour des MP Drivers](#) > [Obtention des derniers MP Drivers](#)

Obtention des derniers MP Drivers

Les MP Drivers comprennent un pilote d'imprimante et un pilote de scanner (ScanGear).

La mise à jour des MP Drivers vers la version la plus récente peut permettre de résoudre certains problèmes.

Accédez à notre site Web via Internet et téléchargez les MP Drivers les plus récents correspondant à votre modèle.

Important

- Vous pouvez télécharger gratuitement les MP Drivers, mais les frais d'accès à Internet restent à votre charge.
- Avant d'installer les derniers MP Drivers, supprimez la version précédente installée.
Pour obtenir des informations sur la suppression des MP Drivers, reportez-vous à la section « [Suppression des MP Drivers inutiles](#) ».

Rubriques connexes

- ➔ [Avant l'installation des MP Drivers](#)
- ➔ [Installation des MP Drivers](#)

[Haut de la page](#) ↕

Guide d'utilisation avancée

Guide d'utilisation avancée > Annexe > Mise à jour des MP Drivers > Suppression des MP Drivers inutiles

Suppression des MP Drivers inutiles

Vous pouvez supprimer les MP drivers que vous n'utilisez plus.
Avant de supprimer les MP drivers, quittez tous les programmes en cours d'exécution.

La procédure de suppression des MP drivers inutiles est la suivante :

Lorsque vous disposez d'un programme de désinstallation

1. Lancez le programme de désinstallation

- Sous Windows Vista, cliquez sur Démarrer -> Tous les programmes -> (nom du modèle de votre imprimante) -> Programme de désinstallation de MP Drivers.
- Sous Windows XP, cliquez sur Démarrer -> Tous les programmes -> (nom du modèle de votre imprimante) -> Programme de désinstallation de MP Drivers.
- Sous Windows 2000, cliquez sur Démarrer -> Programmes -> (nom du modèle de votre imprimante) -> Programme de désinstallation de MP Drivers.

La boîte de dialogue Programme de désinstallation de MP Drivers s'affiche.

Important

- Sous Windows Vista, un message de confirmation ou d'avertissement peut apparaître lors de l'installation, de la désinstallation ou du lancement du logiciel.
Ce message s'affiche lorsque des droits d'administration sont nécessaires pour effectuer une tâche.
Lorsque vous êtes connecté en tant qu'administrateur, cliquez sur Continuer ou sur Autoriser pour continuer.
Avec certaines applications, vous devez disposer d'un compte d'administrateur pour pouvoir continuer. Lorsque vous avez ouvert une session en tant qu'utilisateur standard, ouvrez une session d'administrateur et recommencez l'opération depuis le début.

2. Exécutez le programme de désinstallation

Cliquez sur Exécuter. Lorsque le message de confirmation apparaît, cliquez sur Oui.

Une fois tous les fichiers supprimés, cliquez sur Terminer.

La suppression des MP Drivers est terminée.

Important

- Les pilotes de l'imprimante et du scanner (ScanGear) sont supprimés lorsque vous désinstallez les MP Drivers.

Lorsque vous ne disposez d'aucun programme de désinstallation

Lorsque vous ne disposez pas d'un programme de désinstallation dans le menu Démarrer de Windows Vista, procédez comme suit :

1. Sélectionnez l'imprimante à supprimer

Cliquez sur le menu Démarrer -> Panneau de configuration -> Matériel et audio -> Imprimantes.

Cliquez sur le modèle à supprimer, puis appuyez sur la touche Alt de votre clavier. Dans le menu Fichier, cliquez sur Supprimer.

2. Supprimez l'imprimante

Lorsque la boîte de dialogue Contrôle de compte d'utilisateur apparaît, cliquez sur Continuer.

Lorsque le message de confirmation apparaît, cliquez sur Oui.
L'icône est supprimée.

3. Sélectionnez le pilote d'imprimante à supprimer

Appuyez sur la touche Alt. Dans le menu Fichier, sélectionnez Exécuter en tant qu'administrateur, puis cliquez sur Propriétés du serveur....

Lorsque la boîte de dialogue Contrôle de compte d'utilisateur apparaît, cliquez sur Continuer.

Cliquez sur l'onglet Pilotes. Dans la liste Pilotes d'imprimante installés, cliquez sur l'imprimante à supprimer.

4. Supprimez le pilote d'imprimante

Lorsque vous cliquez sur Supprimer..., la boîte de dialogue Supprimer le pilote et le package apparaît.

Sélectionnez Supprimer le pilote et le package, puis cliquez sur OK.

Dans le message de confirmation, cliquez sur Oui.

Lorsque la collecte des données est terminée dans la boîte de dialogue Supprimer le package de pilotes, cliquez sur Supprimer.

5. Cliquez sur OK

La suppression du pilote d'imprimante est terminée.

Important

- Il se peut que vous ne puissiez pas supprimer correctement le pilote d'imprimante de la liste Pilotes d'imprimante installés.
Dans ce cas, redémarrez l'ordinateur et réessayez.

[Haut de la page ↕](#)

Guide d'utilisation avancée

[Guide d'utilisation avancée](#) > [Annexe](#) > [Mise à jour des MP Drivers](#) > Avant l'installation des MP Drivers

Avant l'installation des MP Drivers

Cette section détaille les éléments que vous devez vérifier avant d'installer les MP Drivers. Reportez-vous également à cette section en cas d'échec de l'installation des MP Drivers.

Vérification de l'état de la machine

- Connectez correctement l'ordinateur et l'imprimante. Pour plus d'informations sur les instructions de connexion, reportez-vous à la section concernant la configuration de la machine et de l'ordinateur dans le manuel : Démarrage.
- Mettez la machine hors tension.

Vérification des paramètres de l'ordinateur personnel

- Fermez toutes les applications en cours.
- Sous Windows Vista, ouvrez une session avec un compte disposant de droits d'administration.
Sous Windows XP, ouvrez une session en tant qu'administrateur de l'ordinateur.
Sous Windows 2000, connectez-vous en tant que membre du groupe d'administrateurs.



Remarque

- Lorsqu'une ancienne version des MP Drivers est installée, désinstallez-la avant de continuer. Pour plus d'informations sur la désinstallation des MP Drivers, reportez-vous à la section « [Suppression des MP Drivers inutiles](#) ».
-

Rubriques connexes

- ➔ [Obtention des derniers MP Drivers](#)
- ➔ [Installation des MP Drivers](#)

[Haut de la page](#) ↑

Guide d'utilisation avancée

Guide d'utilisation avancée > Annexe > Mise à jour des MP Drivers > Installation des MP Drivers

Installation des MP Drivers

Accédez à notre site Web via Internet et téléchargez les MP Drivers les plus récents correspondant à votre modèle.

La procédure d'installation des MP Drivers téléchargés est décrite ci-dessous :

1. Mettez l'imprimante hors tension

Important

- Lorsque vous mettez l'ordinateur sous tension alors que l'imprimante est allumée, la fonction Plug and Play de Windows s'exécute automatiquement et la fenêtre Nouveau matériel détecté (Windows Vista) ou Assistant Matériel détecté (Windows XP, Windows 2000) s'affiche. Dans ce cas, cliquez sur Annuler.

2. Lancez le programme d'installation

Double-cliquez sur l'icône du fichier à télécharger.

Le programme d'installation est lancé.

Important

- Sous Windows Vista, un message de confirmation ou d'avertissement peut apparaître lors de l'installation, de la désinstallation ou du lancement du logiciel. Ce message s'affiche lorsque des droits d'administration sont nécessaires pour effectuer une tâche. Lorsque vous êtes connecté en tant qu'administrateur, cliquez sur Continuer ou sur Autoriser pour continuer. Avec certaines applications, vous devez disposer d'un compte d'administrateur pour pouvoir continuer. Lorsque vous avez ouvert une session en tant qu'utilisateur standard, ouvrez une session d'administrateur et recommencez l'opération depuis le début.

3. Installez le pilote

Dans la fenêtre Bienvenue, cliquez sur Suivant.

Lisez le contenu de la fenêtre Contrat de licence. Cliquez ensuite sur Oui.

L'installation des MP Drivers commence.

Lorsque la fenêtre Installation terminée apparaît, vérifiez que l'imprimante et l'ordinateur sont reliés par un câble.

Si la machine est connectée directement au réseau, suivez la procédure ci-dessous pour sélectionner la destination de la connexion.

1. Cochez la case Sélectionner le port de l'imprimante et cliquez sur Sélection manuelle.
2. Dans la fenêtre Sélectionner le port, sélectionnez le port de sortie de l'imprimante (FICHIER) comme destination de la connexion, puis cliquez sur OK.

4. Terminez l'installation

Cliquez sur Terminer.

Mettez l'imprimante sous tension, puis attendez que la connexion soit reconnue.

Si vous utilisez une connexion USB, l'installation de MP Drivers est terminée.

Selon l'environnement utilisé, il se peut qu'un message vous demandant de redémarrer l'ordinateur s'affiche. Pour que l'installation se termine correctement, redémarrez l'ordinateur.

Important

- Vous pouvez télécharger gratuitement les MP Drivers, mais les frais d'accès à Internet restent à votre charge.

Rubriques connexes

➡ [Obtention des derniers MP Drivers](#)

➡ [Avant l'installation des MP Drivers](#)

[Haut de la page ↕](#)

Guide d'utilisation avancée

Guide d'utilisation avancée > Annexe > Désinstallation des manuels en ligne

Désinstallation des manuels en ligne

Suivez la procédure décrite ci-dessous pour désinstaller les manuels en ligne précédemment installés sur votre ordinateur.

Avant de procéder à la désinstallation des manuels en ligne, fermez tous les manuels ouverts.



Tous les manuels en ligne installés seront supprimés simultanément.

1. Cliquez sur Démarrer > Tous les programmes (Programmes sous Windows 2000) > Manuel Canon XXX (où «**XXX**» est le nom de votre machine) > Désinstaller.
2. Cliquez sur OK lorsque le message de confirmation s'affiche.



Remarque

- Lorsque le message vous demandant de redémarrer l'ordinateur s'affiche, cliquez sur OK pour le redémarrer.



Les manuels en ligne autres que l'aide du pilote d'imprimante et l'aide du pilote de scanner peuvent être désinstallés à tout moment.

1. Sélectionnez Applications dans le menu Aller.
2. Double-cliquez sur le dossier Canon Utilities, puis sur le dossier Manuel IJ.
3. Faites glisser le dossier portant le nom de votre machine dans la corbeille.
4. Faites glisser l'icône  Canon XXX On-screen Manual («**XXX**» représente le nom de votre machine) de votre bureau dans la Corbeille.

[Haut de la page](#) ↑

Guide d'utilisation avancée

Guide d'utilisation avancée > Annexe > Transport de la machine

Transport de la machine

Si vous devez déplacer la machine, utilisez le matériel d'emballage d'origine.

Si vous n'avez plus ce matériel, emballez soigneusement la machine avec du matériel de protection et placez-la dans un carton solide.

Important

- Ne transportez pas et ne posez pas la machine sur un plan incliné, à la verticale ou à l'envers, car l'encre pourrait s'écouler et endommager la machine.

1. Mettez la machine hors tension.
2. Vérifiez que le témoin d'**alimentation** est éteint et débranchez la machine.

Important

- Ne débranchez pas la machine si le témoin d' **alimentation** est allumé ou clignote en vert, car cela pourrait endommager la machine ou perturber son fonctionnement.

3. Repliez le support papier et l'extension du bac de sortie, puis fermez le bac de sortie papier ainsi que le panneau de contrôle.
4. Déconnectez le câble reliant l'ordinateur à la machine, puis débranchez le cordon d'alimentation.
5. Utilisez du rouleau adhésif pour protéger tous les panneaux de la machine et empêcher leur ouverture pendant le transport. Emballez ensuite la machine dans du plastique résistant.
6. Fixez le matériel de protection à la machine lors de l'emballage.

Important

- Emballez la machine en laissant en place la tête d'impression et les réservoirs d'encre.

Remarque

- Apposez lisiblement sur le carton la mention FRAGILE ou MANIPULER AVEC PRECAUTION.

[Haut de la page](#) ↑

Guide d'utilisation avancée

Guide d'utilisation avancée > Annexe > Ouverture de la boîte de dialogue des propriétés de l'imprimante (Windows)

Ouverture de la boîte de dialogue des propriétés de l'imprimante (Windows)

Vous pouvez afficher la fenêtre de configuration du pilote d'imprimante par le biais du logiciel d'application que vous utilisez ou du menu Démarrer de Windows.

Ouverture de la boîte de dialogue des propriétés de l'imprimante par le biais du logiciel d'application

Pour configurer les paramètres d'impression avant d'imprimer, suivez la procédure ci-dessous.

1. Sélectionnez la commande d'impression de votre logiciel d'application.

En général, vous devez sélectionner Imprimer dans le menu Fichier pour ouvrir la boîte de dialogue Imprimer.

2. Sélectionnez le nom de votre modèle d'imprimante et cliquez sur Préférences (ou Propriétés).

La boîte de dialogue des propriétés de l'imprimante s'affiche.



Remarque

- Selon le logiciel d'application que vous utilisez, les noms de commande ou de menu peuvent varier et il peut y avoir des étapes supplémentaires. Pour plus d'informations, reportez-vous au manuel de l'utilisateur de votre logiciel d'application.

Ouverture de la boîte de dialogue des propriétés de l'imprimante par le biais du menu Démarrer

Pour effectuer les opérations d'entretien (nettoyage des têtes d'impression, par exemple) ou pour configurer les paramètres d'impression communs à tous les logiciels d'application, suivez la procédure ci-dessous.

1. Sélectionnez les éléments suivants à partir du menu Démarrer, comme indiqué ci-dessous :

- Sous Windows Vista, sélectionnez Démarrer > Panneau de configuration > Matériel et audio > Imprimantes.
- Sous Windows XP, sélectionnez Démarrer > Panneau de configuration > Imprimantes et autres périphériques > Imprimantes et télécopieurs.
- Sous Windows 2000, sélectionnez le menu Démarrer > Paramètres > Imprimantes.

2. Cliquez avec le bouton droit de la souris sur l'icône du nom de modèle, puis sélectionnez Options d'impression dans le menu affiché.

La boîte de dialogue des propriétés de l'imprimante s'affiche.



Important

- L'ouverture de la boîte de dialogue des propriétés de l'imprimante par l'intermédiaire de l'option Propriétés affiche des onglets concernant des fonctions Windows, comme l'onglet Ports (ou Avancé). Ces onglets n'apparaissent pas si vous ouvrez la fenêtre avec l'option Options d'impression ou à partir d'une application. Pour des informations sur les onglets concernant les fonctions Windows, reportez-vous au manuel de l'utilisateur Windows.

Guide d'utilisation avancée

[Guide d'utilisation avancée](#) > [Annexe](#) > Ouverture des boîtes de dialogue Configuration de la page et Imprimer (Macintosh)

Ouverture des boîtes de dialogue Configuration de la page et Imprimer (Macintosh)

Les boîtes de dialogue Configuration de la page et Imprimer sont accessibles à partir de votre application.

Ouverture de la boîte de dialogue Configuration de la page

Ouvrez la boîte de dialogue Configuration de la page afin de préciser les paramètres (papier) de la page avant l'impression.

- 1. Sélectionnez Configuration de la page... dans le menu Fichier de votre application.**

La boîte de dialogue Configuration de la page s'ouvre.

Ouverture de la boîte de dialogue Imprimer

Ouvrez la boîte de dialogue Imprimer afin de préciser les paramètres d'impression avant l'impression.

- 1. Sélectionnez Imprimer... dans le menu Fichier de votre application.**

La boîte de dialogue Imprimer s'ouvre.

[Haut de la page](#) ↑

Guide d'utilisation avancée

Guide d'utilisation avancée > Annexe > Ouverture de l'utilitaire Canon IJ Printer Utility (Macintosh)

Ouverture de l'utilitaire Canon IJ Printer Utility (Macintosh)

Pour ouvrir l'utilitaire Canon IJ Printer Utility, procédez comme suit.

Sous Mac OS X v.10.5.x

1. Sélectionnez Préférences système dans le menu Pomme.
2. Cliquez sur Imprimantes et fax.
3. Sélectionnez le nom de votre machine dans la liste Imprimantes, puis cliquez sur Ouvrir la file d'attente d'impression...

La liste des travaux d'impression de la machine s'affiche.

4. Cliquez sur Utilitaire.



État	Nom	Utilisateur	Quand	Terminé

La Liste des imprimantes s'ouvre.

5. Sélectionnez le nom de votre machine dans la liste Produit, puis cliquez sur Entretien.

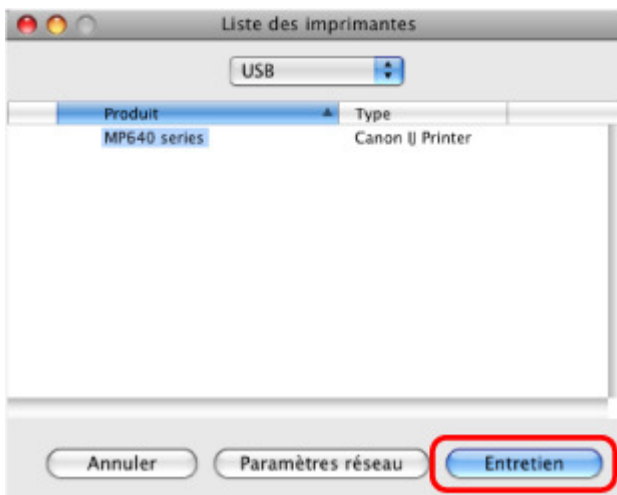

L'utilitaire Canon IJ Printer Utility démarre.

Sous Mac OS X v.10.4.x ou Mac OS X v 10.3.9

1. Sélectionnez Applications dans le menu Aller.
2. Double-cliquez sur le dossier Utilitaires, puis sur l'icône Printer Setup Utility.
La Liste des imprimantes s'ouvre.
3. Sélectionnez le nom de votre machine dans la liste Nom, puis cliquez sur Utilitaire.

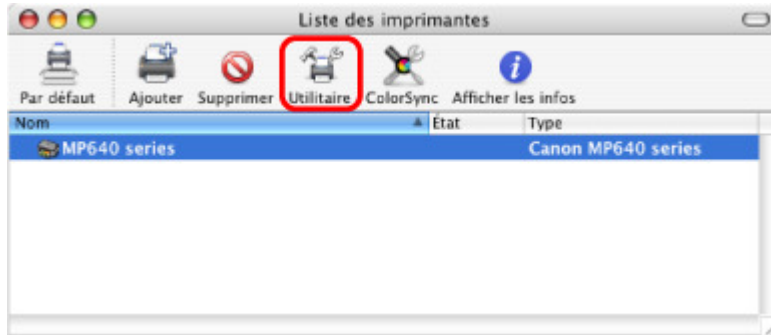

4. Sélectionnez le nom de votre machine dans la liste Produit, puis cliquez sur Entretien.

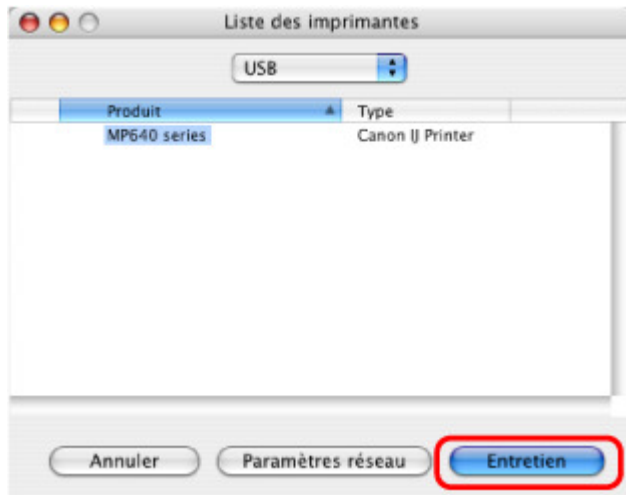

L'utilitaire Canon IJ Printer Utility démarre.

[Haut de la page](#) ↑

Guide d'utilisation avancée

Guide d'utilisation avancée > Utilisation d'Easy-PhotoPrint EX

Easy-PhotoPrint EX

Utilisation d'Easy-PhotoPrint EX

--- Transformation de vos photos en œuvres d'art créatives ---

Easy-PhotoPrint EX permet de créer en toute simplicité des albums, des calendriers et des autocollants avec des photos prises à l'aide d'un appareil photo numérique.

Vous pouvez aussi imprimer facilement des photos sans bordure.

Démarrage d'Easy-PhotoPrint EX



Cliquez ici : [Easy-PhotoPrint EX](#)

Remarque

- Pour savoir comment utiliser Easy-PhotoPrint EX, reportez-vous à la section suivante.
➔ [Impression avec les logiciels d'application fournis](#)

Création d'un album photo personnalisé

Il est facile de créer un album photo personnalisé avec Easy-PhotoPrint EX.

Il suffit de sélectionner les photos à utiliser, de choisir une présentation, puis de charger le papier dans votre imprimante. Une fois les feuilles imprimées reliées, vous aurez un seul et unique album de souvenirs !



Vous pouvez modifier la présentation et l'arrière-plan, ou ajouter des commentaires à vos photos.



Vous pouvez également sélectionner la taille et l'orientation.



Vous pouvez disposer une photo à cheval sur les pages de gauche et de droite.

CONTRÔLE !

Sélectionnez un thème (motif d'arrière-plan) pour créer un album à motif unique.

Décoration d'éléments avec du texte et des cadres

Vous pouvez ajouter du texte à vos photos et les encadrer. Rédigez une description de la photo d'un album, puis encadrez-la pour la mettre en valeur.



CONTRÔLE !

Sélectionnez Album pour ajouter du texte et des cadres. Vous ne pouvez pas décorer les photos avec Impression photo.

Création d'un calendrier avec vos photos préférées

Créez des calendriers facilement avec Easy-PhotoPrint EX. Créez un calendrier avec vos photos préférées ! Ce sera palpitant d'en tourner les pages.



Vous pouvez utiliser n'importe quel type de photo.

Vous pouvez également créer des calendriers couvrant une période de 2, 6 ou 12 mois.

Création d'autocollants

Créez des autocollants facilement avec Easy-PhotoPrint EX !

Créez des autocollants de vos photos préférées et partagez-les avec vos amis !



CONTRÔLE !

Vous pouvez ajouter du texte à des photos.

[Haut de la page](#) ↗

Guide d'utilisation avancée

Guide d'utilisation avancée > Utilisation de MP Navigator EX

MP Navigator EX

Utilisation de MP Navigator EX

MP Navigator EX est une application qui permet de numériser facilement des photos et des documents. Elle est très facile à utiliser même pour les utilisateurs peu expérimentés.

Démarrer MP Navigator EX



Cliquez ici : [MP Navigator EX](#)

Remarque

- Consultez la section « [Comment numériser](#) » pour plus d'informations sur la numérisation d'images à l'aide de MP Navigator EX.

Numériser des photos et des documents

Vous pouvez effectuer facilement des numérisations à partir des écrans de MP Navigator EX. Vous pouvez enregistrer et imprimer des images numérisées à l'aide de MP Navigator EX.



Numériser de petits documents simultanément

Vous pouvez numériser plusieurs petits documents (photos, cartes, etc.) simultanément. Cette fonction est utile car elle vous évite de procéder à plusieurs numérisations.

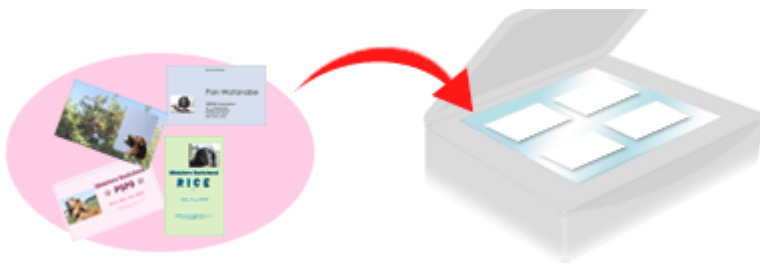

Numériser de grands documents

MP Navigator EX vous permet de numériser facilement des documents dont la taille est plus grande que la vitre. Il vous permet de numériser séparément la moitié gauche et la moitié droite d'une image et de les combiner ensuite pour former une seule image.



Numériser en un clic

En mode Un clic, il vous suffit de cliquer sur une icône pour que MP Navigator EX effectue toutes les opérations, de la numérisation à l'enregistrement. Le mode Un clic permet également de numériser et d'enregistrer des images sous forme de fichiers PDF ou de les joindre automatiquement à un courrier électronique.

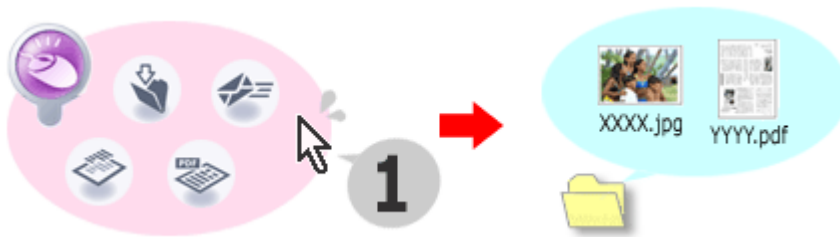

Numériser et corriger/améliorer des photos

Vous pouvez facilement corriger/améliorer des photos numérisées à l'aide de MP Navigator EX. Il n'est pas nécessaire, pour cela, d'avoir recours à d'autres applications.

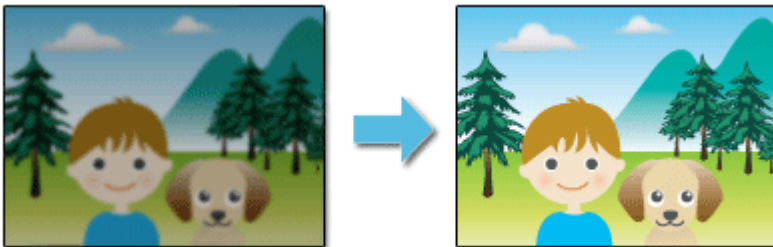

Pour plus d'informations sur l'utilisation de MP Navigator EX, consultez la section « [Numérisation avec le logiciel d'application fourni](#) ».

[Haut de la page](#)↑

Guide d'utilisation avancée

Guide d'utilisation avancée > À propos de Solution Menu

À propos de Solution Menu

Raccourci ! Solution Menu

Solution Menu est une fenêtre de menu donnant accès, à partir du bureau, aux applications, manuels et informations en ligne sur les produits Canon.



Important

- Le nombre et le type de boutons affichés dans la fenêtre peuvent varier selon l'imprimante et la région.

Démarrage de Solution Menu

 Cliquez ici : [Solution Menu](#)

Pour effectuer un démarrage à partir du bureau, voir ci-dessous.

Double-cliquez sur l'icône Canon Solution Menu sur le bureau. Vous pouvez également sélectionner (Tous les) Programmes > Canon Utilities > Solution Menu > Solution Menu dans le menu Démarrer.

La prochaine fois, Solution Menu sera lancé au démarrage de Windows.

Si la case Lancer Solution Menu quand Windows démarre, en bas à gauche de la fenêtre, n'est pas cochée, Solution Menu ne sera pas lancé au démarrage de Windows.

Remarque

- Solution Menu sera lancé automatiquement lorsque vous l'installerez à partir du *CD-ROM d'installation* fourni avec l'imprimante.

Modification de la taille de la fenêtre

Cliquez sur  (taille de fenêtre : grande) ou  (taille de fenêtre : petite) de la barre de titre pour

modifier la taille de la fenêtre (grande ou petite).

Au prochain démarrage, Solution Menu reprendra la dernière taille de fenêtre utilisée.

- Taille réduite de la fenêtre

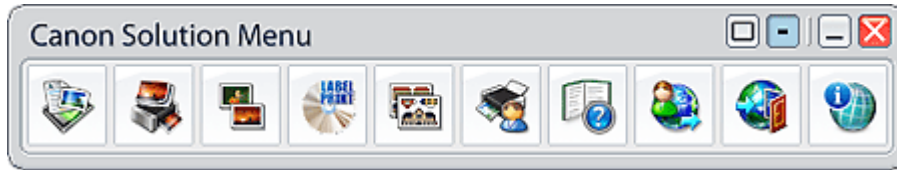

Démarrage d'une application

1. Pointez sur un bouton de la fenêtre pour afficher la description de chaque application.
2. Le fait de cliquer sur un bouton permet de démarrer l'application correspondante.
Suivez les mêmes étapes pour consulter les manuels ou les informations en ligne sur le produit.

Important

- Une connexion à Internet est obligatoire pour accéder aux informations en ligne. Frais de connexion à Internet applicables.

Fermeture de Solution Menu

Cliquez sur le bouton  (Fermer) de la barre de titre.

Restriction à l'utilisation de Solution Menu

Ce logiciel est soumis à la restriction suivante. Ne l'oubliez pas lors de son utilisation.

- Toutes les icônes des applications installées prenant Solution Menu en charge sont affichées dans la fenêtre. Une fois l'installation réalisée, vous ne pourrez pas modifier la disposition des icônes ou les supprimer.

[Haut de la page](#)[↕]

Guide d'utilisation avancée

[Guide d'utilisation avancée](#) > [À propos des communications réseau](#)

À propos des communications réseau

- ➔ [Modification et confirmation des paramètres réseau](#)
- ➔ [Dépannage](#)
- ➔ [Annexe](#)
- ➔ [Glossaire](#)

[Haut de la page](#) ↕

Guide d'utilisation avancée

Guide d'utilisation avancée > À propos des communications réseau > Modification et confirmation des paramètres réseau

Modification et confirmation des paramètres réseau

- ➔ Canon IJ Network Tool
- ➔ Boîte de dialogue Canon IJ Network Tool
- ➔ Menus Canon IJ Network Tool
- ➔ Modification des paramètres de la feuille Réseau sans fil
- ➔ Modification des paramètres détaillés WPA ou WPA2
- ➔ Modification des paramètres de la feuille Réseau filaire
- ➔ Modification des paramètres de la feuille Mot de passe d'administrateur
- ➔ Surveillance de l'état du réseau sans fil
- ➔ Initialisation des paramètres réseau de la machine
- ➔ Affichage des paramètres modifiés
- ➔ Impression des informations de configuration réseau

[Haut de la page ↕](#)

Guide d'utilisation avancée

Guide d'utilisation avancée > À propos des communications réseau > Modification et confirmation des paramètres réseau > Canon IJ Network Tool

Canon IJ Network Tool

Canon IJ Network Tool est un utilitaire qui vous permet d'afficher et de modifier les paramètres réseau de la machine. Il est installé en même temps que la machine.

Important

- Ne démarrez pas Canon IJ Network Tool pendant une impression.
- Ne lancez pas d'impression lorsque Canon IJ Network Tool est exécuté.
- Si la fonction de pare-feu de votre logiciel de sécurité est activée, un message peut apparaître avertissant que le logiciel Canon essaie d'accéder au réseau. Si c'est le cas, paramétrez le logiciel de sécurité pour qu'il autorise toujours l'accès.
- Canon IJ Network Tool est compatible avec Windows XP, mais ne prend toutefois pas en charge la fonction de changement rapide d'utilisateur. Il est recommandé de quitter Canon IJ Network Tool avant de changer d'utilisateur.

Démarrage de Canon IJ Network Tool

- 1. Double-cliquez sur l'icône de raccourci  Canon IJ Network Tool sur le bureau.**

Cliquez sur Démarrer et sélectionnez Tous les programmes (ou Programmes), Canon IJ Network Utilities, Canon IJ Network Tool, puis Canon IJ Network Tool.

[Haut de la page ↑](#)

Guide d'utilisation avancée

Guide d'utilisation avancée > À propos des communications réseau > Modification et confirmation des paramètres réseau > Boîte de dialogue Canon IJ Network Tool

Boîte de dialogue Canon IJ Network Tool

Cette section décrit les éléments affichés dans la boîte de dialogue Canon IJ Network Tool.

Important

- Pour utiliser la machine sur un réseau, vérifiez que vous disposez de l'équipement nécessaire en fonction du type de connexion, tel qu'un point d'accès ou un câble réseau.

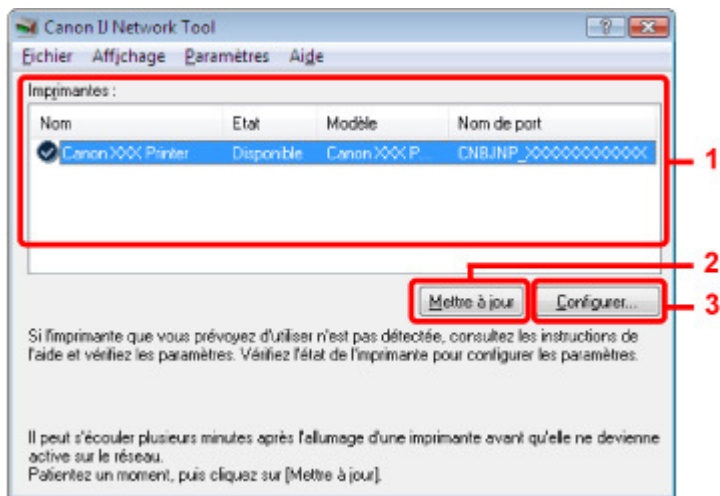

1. Imprimantes

Le nom, l'état, le modèle et le nom de port de l'imprimante s'affichent.

Une coche en regard de l'imprimante dans la liste Nom indique qu'il s'agit de l'imprimante par défaut.

Les modifications de configuration sont appliquées à l'imprimante sélectionnée.

2. Mettre à jour

Exécute de nouveau la détection d'imprimante. Cliquez sur ce bouton si l'imprimante cible ne s'affiche pas.

Important

- Pour modifier les paramètres réseau de l'imprimante à l'aide de Canon IJ Network Tool, celle-ci doit être connectée via un réseau.
- Si Aucun pilote s'affiche pour le nom, associez le port à l'imprimante.
- Si l'état affiche Non détecté, vérifiez les points suivants :
 - Le point d'accès est sous tension.
 - Lors de l'utilisation d'un réseau filaire, le câble réseau est correctement raccordé.
- Si l'imprimante d'un réseau n'est pas détectée, vérifiez que l'imprimante est sous tension, puis cliquez sur Mettre à jour. La détection des imprimantes peut prendre quelques minutes. Si l'imprimante est toujours détectée, raccordez la machine et l'ordinateur avec un câble USB, puis cliquez sur Mettre à jour.
- Si l'imprimante est utilisée depuis un autre ordinateur, une boîte de dialogue s'affiche vous informant de son état.

Remarque

- Cet élément a la même fonction que l'option Actualiser du menu Affichage.

3. Configurer

Permet de configurer les paramètres de l'imprimante sélectionnée.

 **Remarque**

- Il est impossible de configurer une imprimante dont l'état est Non détecté.
 - Cet élément a la même fonction que l'option Configurer du menu Paramètres.
-

[Haut de la page](#) ↑

Guide d'utilisation avancée

Guide d'utilisation avancée > À propos des communications réseau > Modification et confirmation des paramètres réseau > Menus Canon IJ Network Tool

Menus Canon IJ Network Tool

Cette section décrit les menus de la boîte de dialogue Canon IJ Network Tool.

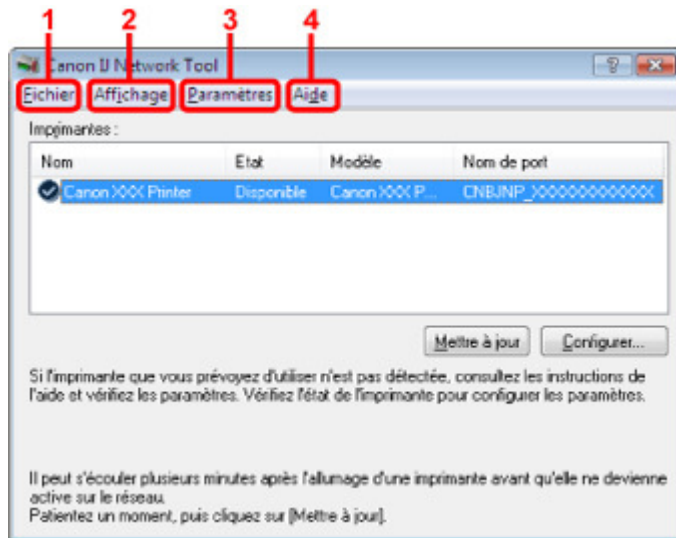

1. Menu Fichier

Quitter

Permet de fermer Canon IJ Network Tool.

2. Menu Affichage

État

Permet d'afficher la boîte de dialogue État pour confirmer l'état de la connexion de l'imprimante et l'état de la communication sans fil.

Mettre à jour

Met à jour et affiche les dernières informations des Imprimantes.



Important

- Pour modifier les paramètres réseau de l'imprimante à l'aide de Canon IJ Network Tool, celle-ci doit être connectée via un réseau.
- Si Aucun pilote s'affiche pour le nom, associez le port à l'imprimante.
- Si l'état affiche Non détecté, vérifiez les points suivants :
 - Le point d'accès est sous tension.
 - Lors de l'utilisation d'un réseau filaire, le câble réseau est correctement raccordé.
- Si l'imprimante d'un réseau n'est pas détectée, vérifiez que l'imprimante est sous tension, puis cliquez sur Mettre à jour. La détection des imprimantes peut prendre quelques minutes. Si l'imprimante est toujours détectée, raccordez la machine et l'ordinateur avec un câble USB, puis cliquez sur Mettre à jour.
- Si l'imprimante est utilisée depuis un autre ordinateur, une boîte de dialogue s'affiche vous informant de son état.



Remarque

- Cet élément a la même fonction que l'option Mettre à jour de la boîte de dialogue Canon IJ Network Tool.

Informations réseau

Affiche la boîte de dialogue Informations réseau pour confirmer les paramètres réseau de l'imprimante et de l'ordinateur.

Afficher l'avertissement automatiquement

Active ou désactive l'affichage automatique des avertissements.

Lorsque ce menu est sélectionné, un avertissement s'affiche lorsqu'un ou plusieurs ports sont indisponibles pour l'impression.

3. Menu Paramètres

Configurer

Affiche la boîte de dialogue Configuration pour configurer les paramètres de l'imprimante sélectionnée.

**Remarque**

- Cet élément a la même fonction que l'option Configuration de la boîte de dialogue Canon IJ Network Tool.

Associer un port

Permet d'afficher la boîte de dialogue Associer un port afin que vous puissiez associer un port à l'imprimante.

Ce menu est disponible lorsque l'option Aucun pilote s'affiche pour l'imprimante sélectionnée. L'association d'un port à l'imprimante vous permet de l'utiliser.

Maintenance

Affiche la boîte de dialogue Maintenance pour rétablir les paramètres réseau de l'imprimante sur les valeurs d'usine par défaut et pour monter l'emplacement de carte en tant que lecteur réseau.

4. Menu Aide

Rubriques d'aide

Affiche l'aide en ligne de l'application.

A propos de

Affiche la version de Canon IJ Network Tool.

[Haut de la page ↕](#)

Guide d'utilisation avancée

Guide d'utilisation avancée > À propos des communications réseau > Modification et confirmation des paramètres réseau > Modification des paramètres de la feuille Réseau sans fil

Modification des paramètres de la feuille Réseau sans fil

Pour modifier les paramètres réseau sans fil de l'imprimante, connectez temporairement l'imprimante à l'ordinateur à l'aide d'un câble USB. Si vous modifiez les paramètres réseau sans fil de l'ordinateur sur une connexion sans fil sans connexion USB, votre ordinateur risque de ne pas pouvoir communiquer avec la machine après la modification des paramètres.

Remarque

- Sélectionnez Réseau sans fil actif dans Changer sans fil/câblé du panneau de contrôle pour modifier les paramètres de la feuille Réseau sans fil.
➔ [Modification des paramètres de la machine à partir de l'écran LCD](#)

1. Démarrez Canon IJ Network Tool.

➔ [Démarrage de Canon IJ Network Tool](#)

2. Sélectionnez l'imprimante dans Imprimantes.

3. Sélectionnez Configurer dans le menu Paramètres.

4. Cliquez sur l'onglet Réseau sans fil.

Cliquez sur OK une fois la configuration modifiée. Une boîte de dialogue s'affiche vous demandant confirmation avant l'envoi des paramètres à l'imprimante. Si vous cliquez sur Oui, les paramètres sont envoyés à l'imprimante et la boîte de dialogue Paramètres transmis s'affiche.

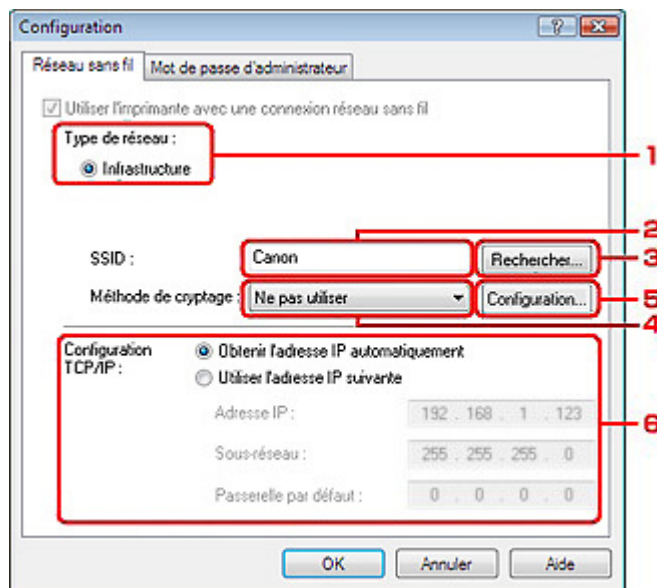

1. Type de réseau

Infrastructure

Connecte l'imprimante au réseau sans fil avec un point d'accès.

2. SSID

Le SSID du réseau sans fil s'affiche.

Remarque

- Entrez le même SSID que celui utilisé par le point d'accès. Le SSID est sensible à la casse.

3. Rechercher

La boîte de dialogue Rechercher s'affiche pour la sélection d'un point d'accès auquel se connecter.

➔ [Boîte de dialogue Rechercher](#)



Remarque

- Si Canon IJ Network Tool est exécuté sur un réseau, le bouton est grisé et ne peut pas être sélectionné. Pour modifier les paramètres, connectez temporairement l'imprimante à l'ordinateur à l'aide d'un câble USB.

4. Méthode de cryptage

Sélectionnez la méthode de cryptage utilisée sur le réseau sans fil.



Important

- Si aucun des types de chiffrement du point d'accès, de l'imprimante ou de l'ordinateur ne correspondent, l'imprimante ne peut pas communiquer avec l'ordinateur. Si l'imprimante ne peut pas communiquer avec l'ordinateur après modification du type de chiffrement de l'imprimante, assurez-vous que les types de chiffrement de l'ordinateur et du point d'accès correspondent à celui défini pour l'imprimante.
➔ [Comment définir une clé WEP/WPA/WPA2](#)
- Si vous vous connectez à un réseau non protégé par des mesures de sécurité, des données risquent d'être divulguées à une tierce partie, telles que vos informations personnelles.

Ne pas utiliser

Sélectionnez cette option pour désactiver le chiffrement.

Utiliser WEP

La transmission est chiffrée à l'aide d'une clé WEP que vous avez spécifiée.

En l'absence de clé WEP définie, la boîte de dialogue Détails WEP s'affiche automatiquement.

Pour modifier les paramètres WEP définis auparavant, cliquez sur Configurer pour afficher la boîte de dialogue.

➔ [Boîte de dialogue Détails WEP](#)

Utiliser WPA/Utiliser WPA2

La transmission est chiffrée à l'aide d'une clé WPA ou WPA2 que vous avez spécifiée.

La sécurité a été renforcée au-delà de celle proposée par WEP.

En l'absence de clé WPA ou WPA2 définie, la boîte de dialogue Confirmation du type d'authentification s'affiche automatiquement. Pour modifier les paramètres WPA ou WPA2 définis auparavant, cliquez sur Configurer pour afficher la boîte de dialogue Détails WPA ou Détails WPA2.

➔ [Modification des paramètres détaillés WPA ou WPA2](#)

5. Configurer

La boîte de dialogue des paramètres détaillés s'affiche. La clé WEP, WPA ou WPA2 sélectionnée dans Méthode de cryptage peut être confirmée et modifiée.

Pour plus d'informations sur les paramètres WEP :

➔ [Boîte de dialogue Détails WEP](#)

Pour plus d'informations sur les paramètres WPA ou WPA2 :

➔ [Modification des paramètres détaillés WPA ou WPA2](#)

6. Configuration TCP/IP

Permet de définir l'adresse IP de l'imprimante à utiliser sur le réseau. Définissez une valeur appropriée pour votre environnement réseau.

Obtenir l'adresse IP automatiquement

Sélectionnez cette option pour utiliser une adresse IP automatiquement attribuée par un serveur DHCP. La fonctionnalité du serveur DHCP doit être activée sur votre routeur de réseau sans fil ou sur le point d'accès.

Utiliser l'adresse IP suivante

Si aucune fonctionnalité de serveur DHCP n'est disponible dans l'environnement d'utilisation de l'imprimante ou si vous souhaitez utiliser une adresse IP en particulier, sélectionnez cette option afin de définir une adresse IP fixe.

• Boîte de dialogue Rechercher

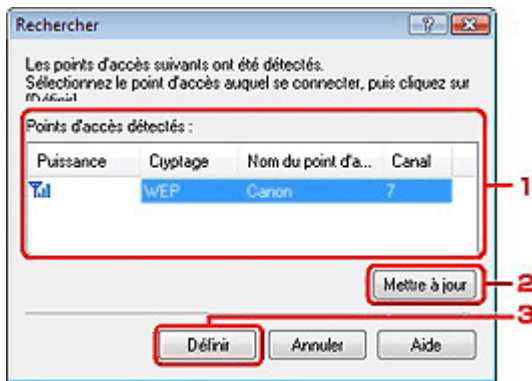

1. Points d'accès détectés

La puissance du signal en provenance du point d'accès, le type de cryptage, le nom du point d'accès et le canal radio peuvent être confirmés.

Important

- Si vous vous connectez à un réseau non protégé par des mesures de sécurité, des données risquent d'être divulguées à une tierce partie, telles que vos informations personnelles.

Remarque

- La puissance du signal s'affiche comme suit.



: Bonne



: Correcte



: Médiocre

- Le type de cryptage s'affiche comme suit.

Vide : aucun cryptage

WEP : WEP est défini

WPA : WPA est défini

WPA2 : WPA2 est défini

2. Mettre à jour

Cliquez sur cette option pour mettre à jour la liste des points d'accès lorsque votre point d'accès cible n'est pas détecté.

Si le point d'accès cible est défini en mode furtif, cliquez sur Annuler pour revenir à l'écran précédent et entrez l'identificateur SSID (Service Set Identifier) du point d'accès dans SSID.

Remarque

- Assurez-vous que le point d'accès est sous tension.

3. Définir

Permet de définir le SSID du point d'accès dans SSID sur la feuille Réseau sans fil.

Remarque

- Selon vos paramètres, la boîte de dialogue Détails WEP, Détails WPA ou Détails WPA2 s'affiche lorsque vous cliquez sur le bouton Définir. Dans la boîte de dialogue, configurez les détails pour utiliser les mêmes paramètres de chiffrement que ceux définis pour le point d'accès.
- Les points d'accès ne pouvant pas être utilisés par cette machine (y compris ceux configurés pour utiliser différentes méthodes de cryptage) s'affichent en grisé et ne peuvent pas être configurés.

• Boîte de dialogue Détails WEP

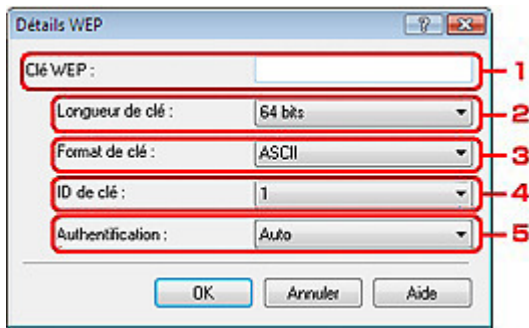

Spécifiez les paramètres WEP de l'imprimante. En cas de modification de mot de passe (clé WEP), la même modification doit être apportée au mot de passe (clé WEP) du point d'accès.

1. Clé WEP

Entrez la même clé que celle définie pour le point d'accès.

Le nombre et le type de caractères qui peuvent être saisis dépendent de la longueur et du format de la clé.

		Longueur de clé	
		64 bits	128 bits
Format de clé	ASCII	5 caractères	13 caractères
	Hexadécimal (Hexa)	10 chiffres	26 chiffres

2. Longueur de clé

Sélectionnez 64 bits ou 128 bits.

3. Format de clé

Sélectionnez ASCII ou Hexa.

4. ID de clé

Sélectionnez l'ID de clé (index) défini pour le point d'accès.

5. Authentification

Sélectionnez la méthode d'authentification permettant d'authentifier l'accès de l'imprimante au point d'accès.

Normalement, sélectionnez Auto. Si vous souhaitez spécifier la méthode manuellement, sélectionnez Système ouvert ou Clé partagée selon le paramètre du point d'accès.

Important

- Si l'imprimante ne peut pas communiquer avec l'ordinateur après modification du type de chiffrement de l'imprimante, assurez-vous que les types de chiffrement de l'ordinateur et du point d'accès correspondent à celui défini pour l'imprimante.

➔ [Comment définir une clé WEP/WPA/WPA2](#)

Guide d'utilisation avancée

Guide d'utilisation avancée > À propos des communications réseau > Modification et confirmation des paramètres réseau > Modification des paramètres détaillés WPA ou WPA2

Modification des paramètres détaillés WPA ou WPA2

Pour modifier les paramètres réseau sans fil de l'imprimante, connectez temporairement l'imprimante à l'ordinateur à l'aide d'un câble USB. Si vous modifiez les paramètres réseau sans fil de l'ordinateur sur une connexion sans fil sans connexion USB, votre ordinateur risque de ne pas pouvoir communiquer avec la machine après la modification des paramètres.

Les écrans illustrés dans la présente section font référence aux paramètres détaillés WPA.

1. Démarrez Canon IJ Network Tool.

➔ Démarrage de Canon IJ Network Tool

2. Sélectionnez l'imprimante dans Imprimantes.

3. Sélectionnez Configurer dans le menu Paramètres.

4. Cliquez sur l'onglet Réseau sans fil.

5. Sélectionnez Utiliser WPA ou Utiliser WPA2 dans Méthode de cryptage et cliquez sur Configurer.

Passez à l'étape 7 si le cryptage n'est pas défini pour l'imprimante.

6. Cliquez sur Modifier les paramètres.

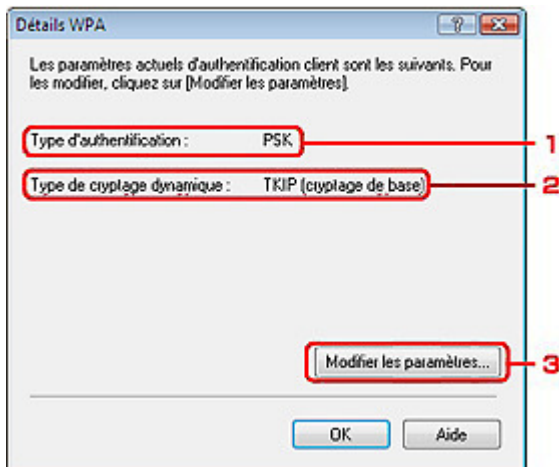

1. Type d'authentification

Affiche le type d'authentification utilisé pour l'authentification du client.
Cette machine prend en charge la méthode d'authentification PSK.

2. Type de cryptage dynamique

Affiche la méthode de cryptage dynamique comme étant TKIP (cryptage de base) ou AES (cryptage sécurisé).

3. Modifier les paramètres

Affiche une boîte de dialogue pour modifier les paramètres WPA ou WPA2.

7. Vérifiez le type d'authentification du client et cliquez sur Suivant.

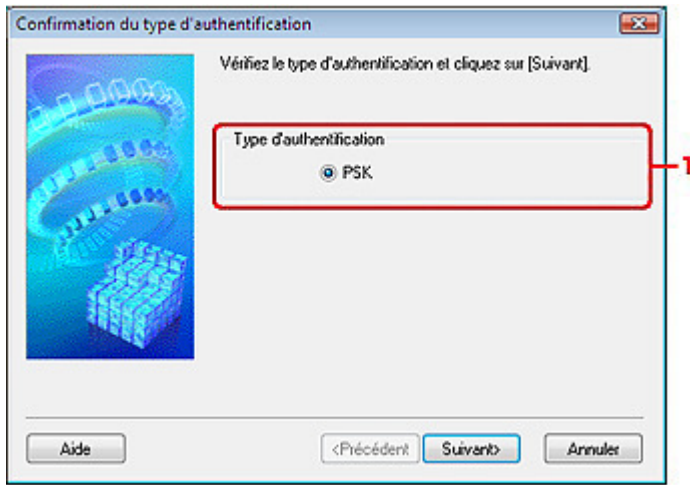

1. Type d'authentification

Le type d'authentification utilisé pour l'authentification du client s'affiche. Cette machine prend en charge la méthode d'authentification PSK.

PSK

Ce type d'authentification utilise une phrase de passe saisie dans l'écran suivant.

8. Entrez la phrase de passe, confirmez le type de cryptage dynamique et cliquez sur Suivant.



1. Phrase de passe

Entrez la phrase de passe définie pour le point d'accès. Il convient que la phrase de passe soit une chaîne comportant 8 à 63 caractères alphanumériques ou une valeur hexadécimale à 64 chiffres.

Si vous ne connaissez pas la phrase de passe du point d'accès, reportez-vous au manuel fourni avec le point d'accès ou contactez le fabricant.

2. Type de cryptage dynamique

Sélectionnez la méthode de cryptage dynamique entre TKIP (cryptage de base) et AES (cryptage sécurisé).

9. Cliquez sur le bouton Terminer.

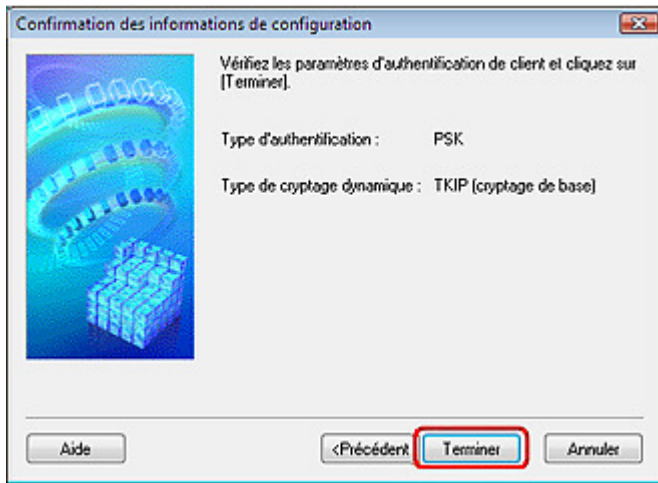

Important

- Si l'imprimante ne peut pas communiquer avec l'ordinateur après modification du type de chiffrement de l'imprimante, assurez-vous que les types de chiffrement de l'ordinateur et du point d'accès correspondent à celui défini pour l'imprimante.
➔ [Comment définir une clé WEP/WPA/WPA2](#)

[Haut de la page ↑](#)

Guide d'utilisation avancée

Guide d'utilisation avancée > À propos des communications réseau > Modification et confirmation des paramètres réseau > Modification des paramètres de la feuille Réseau filaire

Modification des paramètres de la feuille Réseau filaire

Remarque

- Sélectionnez Réseau câblé actif dans Changer sans fil/câblé du panneau de commande pour modifier les paramètres de la feuille Réseau filaire.
 - ➔ Modification des paramètres de la machine à partir de l'écran LCD

1. Démarrez Canon IJ Network Tool.

➔ Démarrage de Canon IJ Network Tool

2. Sélectionnez l'imprimante dans Imprimantes.

3. Sélectionnez Configurer dans le menu Paramètres.

4. Cliquez sur l'onglet Réseau filaire.

Cliquez sur OK une fois la configuration modifiée. Une boîte de dialogue s'affiche vous demandant confirmation avant l'envoi des paramètres à l'imprimante. Si vous cliquez sur Oui, les paramètres sont envoyés à l'imprimante et la boîte de dialogue Paramètres transmis s'affiche.

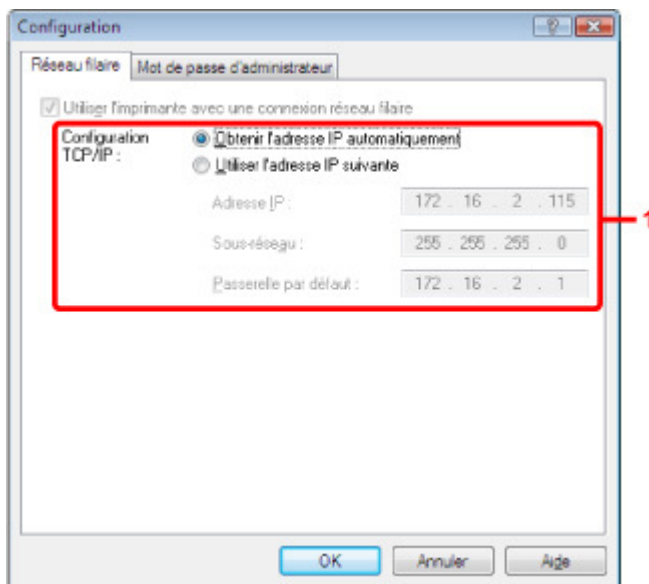

1. Configuration TCP/IP

Permet de définir l'adresse IP de l'imprimante à utiliser sur le réseau. Définissez une valeur appropriée pour votre environnement réseau.

Obtenir l'adresse IP automatiquement

Sélectionnez cette option pour utiliser une adresse IP automatiquement attribuée par un serveur DHCP. La fonctionnalité du serveur DHCP doit être activée sur votre routeur de réseau sans fil ou sur le point d'accès.

Utiliser l'adresse IP suivante

Si aucune fonctionnalité de serveur DHCP n'est disponible dans l'environnement d'utilisation de l'imprimante ou si vous souhaitez utiliser une adresse IP en particulier, sélectionnez cette option afin de définir une adresse IP fixe.

Guide d'utilisation avancée

Guide d'utilisation avancée > À propos des communications réseau > Modification et confirmation des paramètres réseau > Modification des paramètres de la feuille Mot de passe d'administrateur

Modification des paramètres de la feuille Mot de passe d'administrateur

1. Démarrez Canon IJ Network Tool.
➔ Démarrage de Canon IJ Network Tool
2. Sélectionnez l'imprimante dans Imprimantes.
3. Sélectionnez Configurer dans le menu Paramètres.
4. Cliquez sur l'onglet Mot de passe d'administrateur.

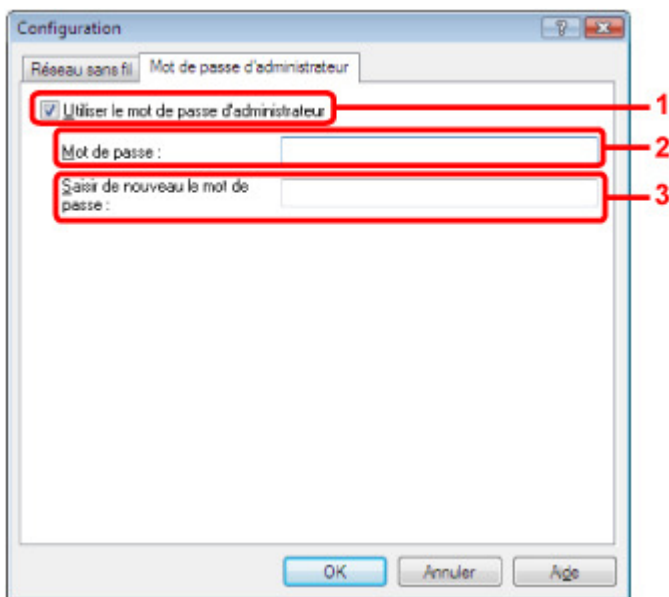

1. Utiliser le mot de passe d'administrateur

Définissez un mot de passe pour l'administrateur avec des privilèges lui permettant de configurer et de modifier les options détaillées. Pour utiliser cette fonction, cochez cette case et entrez un mot de passe.

Important

- Le mot de passe doit être composé de caractères alphanumériques et ne pas excéder 32 caractères. Le mot de passe est sensible à la casse. N'oubliez pas le mot de passe défini.

2. Mot de passe
Entrez le mot de passe à définir.
3. Saisir de nouveau le mot de passe
Entrez de nouveau le mot de passe pour confirmation.

5. Cliquez sur OK.

Une boîte de dialogue s'affiche vous demandant confirmation avant l'envoi des paramètres à l'imprimante. Si vous cliquez sur Oui, les paramètres sont envoyés à l'imprimante et la boîte de dialogue Paramètres transmis s'affiche.

Guide d'utilisation avancée

Guide d'utilisation avancée > À propos des communications réseau > Modification et confirmation des paramètres réseau > Surveillance de l'état du réseau sans fil

Surveillance de l'état du réseau sans fil

Remarque

- Lors de l'utilisation de l'imprimante sur le réseau filaire, la Puissance du signal, la Qualité de la liaison ou la Mesure avancée ne sont pas disponibles.

1. Démarrez Canon IJ Network Tool.

➔ Démarrage de Canon IJ Network Tool

2. Sélectionnez l'imprimante dans Imprimantes.

3. Sélectionnez État dans le menu Affichage.

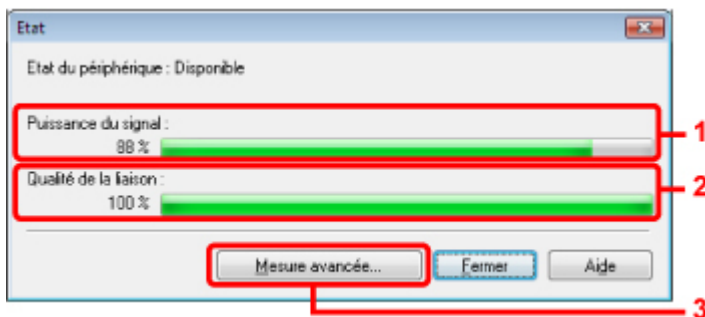

1. Puissance du signal

Indique la puissance du signal reçu par l'imprimante, comprise entre 0 % et 100 %.

2. Qualité de la liaison

Indique la qualité du signal, sans tenir compte des interférences pendant la communication, comprise entre 0 % et 100 %.

Important

- Si la valeur indiquée est faible, rapprochez l'imprimante du périphérique réseau sans fil.

3. Mesure avancée

Permet d'examiner les performances de la connexion entre l'imprimante et le point d'accès. Suivez les instructions à l'écran pour lancer la mesure et affichez l'état. La mesure prend quelques minutes.

Lorsqu'une coche  s'affiche dans Performances de la connexion entre l'imprimante et le point d'accès, l'imprimante peut communiquer avec le point d'accès. Sinon, reportez-vous aux commentaires affichés et à l'aide pour améliorer l'état de la communication.

Remarque

- Si des messages s'affichent sur les Performances globales du réseau, déplacez la machine et le point d'accès selon les instructions afin d'améliorer les performances.

Guide d'utilisation avancée

Guide d'utilisation avancée > À propos des communications réseau > Modification et confirmation des paramètres réseau > Initialisation des paramètres réseau de la machine

Initialisation des paramètres réseau de la machine

Important

- Notez que l'initialisation efface tous les paramètres réseau de la machine et que les opérations d'impression ou de numérisation à partir d'un ordinateur sur le réseau peuvent devenir impossibles. Pour utiliser la machine sur le réseau, reportez-vous au guide d'installation de la machine pour la reconfigurer.

1. Démarrez Canon IJ Network Tool.

➔ Démarrage de Canon IJ Network Tool

2. Sélectionnez l'imprimante dans Imprimantes.

3. Sélectionnez Maintenance dans le menu Paramètres.

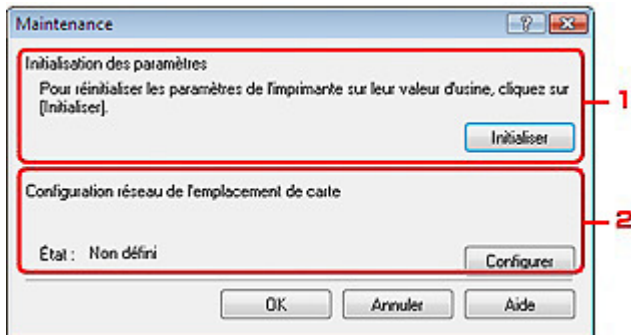

1. Initialisation des paramètres

Initialiser

Rétablit la valeur usine par défaut de tous les paramètres réseau. Cliquez sur Initialiser pour afficher la boîte de dialogue Initialiser les paramètres et cliquez sur Oui pour initialiser les paramètres réseau de l'imprimante. N'éteignez pas l'imprimante pendant ce temps. Cliquez sur OK lorsque l'initialisation est terminée.

Si vous procédez à une initialisation alors que vous êtes connecté à un réseau sans fil, la connexion est interrompue. Reportez-vous alors au guide d'installation de la machine pour la reconfigurer.

2. Configuration réseau de l'emplacement de carte

Affiche l'état de l'emplacement de carte. Pour plus d'informations sur le montage de l'emplacement de carte en tant que lecteur réseau, reportez-vous à la section [Utilisation de l'emplacement de carte sur un réseau](#).

Remarque

- Vous pouvez modifier les paramètres réseau de l'imprimante à l'aide de Canon IJ Network Tool via une connexion USB après initialisation des paramètres du réseau. Pour modifier les paramètres réseau à l'aide de Canon IJ Network Tool, paramétrez Changer sans fil/câblé dans Param. périphérique sur Réseau sans fil actif ou Réseau câblé actif.

Guide d'utilisation avancée

Guide d'utilisation avancée > À propos des communications réseau > Modification et confirmation des paramètres réseau > Affichage des paramètres modifiés

Affichage des paramètres modifiés

La boîte de dialogue Confirmation s'affiche lorsque vous avez modifié les paramètres de l'imprimante dans la boîte de dialogue Configuration. Lorsque vous cliquez sur Oui dans la boîte de dialogue Confirmation, l'écran suivant s'affiche pour confirmer les paramètres modifiés.

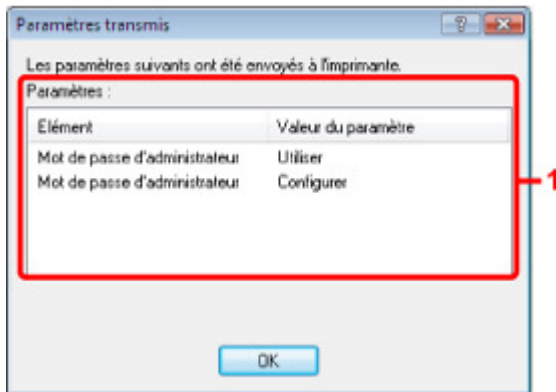

1. Paramètres

Une liste des modifications apportées dans la boîte de dialogue Configuration s'affiche.

[Haut de la page ↑](#)

Guide d'utilisation avancée



Guide d'utilisation avancée > À propos des communications réseau > Modification et confirmation des paramètres réseau > Impression des informations de configuration réseau

Impression des informations de configuration réseau

Vous pouvez imprimer les paramètres réseau de la machine, tels que l'adresse IP ou le SSID.

Important

- Cette impression fournit des informations précieuses sur l'ordinateur. Conservez-la soigneusement.

1. Assurez-vous que la machine est sous tension.
2. Chargez une feuille de papier ordinaire au format A4 ou Lettre dans la cassette.
3. Sélectionnez  Paramètres dans l'écran **Page d'accueil**, puis appuyez sur le bouton **OK**.
4. Sélectionnez  Param. périphérique, puis appuyez sur le bouton **OK**.
5. Sélectionnez Paramètres réseau, puis cliquez sur **OK**.
6. Sélectionnez Conf. param. rés. local, puis cliquez sur **OK**.
7. Sélectionnez Impr. infos param. rés., puis cliquez sur **OK**.
8. Sélectionnez l'option Oui, puis appuyez sur le bouton **OK**.

Les informations suivantes relatives à la configuration réseau de la machine sont imprimées.

Élément	Description	Paramètre
Wireless LAN	Réseau sans fil	Activer/Désactiver
Link Status	État du réseau sans fil	Actif/Inactif
MAC Address	Adresse MAC	XX:XX:XX:XX:XX:XX
SSID	SSID	SSID du réseau sans fil
Connection Mode	Mode de connexion	Infrastructure
Channel	Canal	XX (1 - 13)
Encryption	Méthode de cryptage	Aucune/WEP/TKIP/AES
WEP Key Length	Longueur de clé WEP	Inactive/128/64
Authentication	Méthode d'authentification	auto/système ouvert/partagé/WPA-PSK/WPA2-PSK
Signal Strength	Puissance du signal	0 - 100 [%]
TCP/IP Version	Version TCP/IP	Paramètre IPv4/IPv6
IP Address	Adresse IP sélectionnée	XXX.XXX.XXX.XXX
Default Gateway	Passerelle par défaut	XXX.XXX.XXX.XXX
Subnet Mask*1	Masque de sous-réseau	XXX.XXX.XXX.XXX
Subnet Prefix Length*2	Longueur du préfixe de sous-réseau	XXX
IPsec*3	Paramètre IPsec	Actif

Security Protocol*3	Méthode du protocole de sécurité	ESP/ESP & AH/AH
Wired LAN	Réseau filaire	Activer/Désactiver
Link Status	État du réseau câblé	Actif/Inactif
MAC Address	Adresse MAC	XX:XX:XX:XX:XX:XX
TCP/IP Version	Version TCP/IP	Paramètre IPv4/IPv6
IP Address	Adresse IP	XXX.XXX.XXX.XXX
Default Gateway	Passerelle par défaut	XXX.XXX.XXX.XXX
Subnet Mask*1	Masque de sous-réseau	XXX.XXX.XXX.XXX
Subnet Prefix Length*2	Longueur du préfixe de sous-réseau	XXX
IPsec*3	Paramètre IPsec	Actif
Security Protocol*3	Méthode du protocole de sécurité	ESP/ESP & AH/AH
Printer Name	Nom d'imprimante	Nom d'imprimante (15 caractères maximum)
Shared Memory Card	Partage de carte mémoire	Activer/Désactiver
WSD	Paramètre WSD	Activer/Désactiver
WSD Timeout	Délai d'attente	1/5/10/15/20 [min]
LLTD	Paramètre LLTD	Activer/Désactiver
LPR Protocol	Paramètre de protocole LPR	Activer/Désactiver
Bonjour	Paramètre Bonjour	Activer/Désactiver
Bonjour Service Name	Nom du service Bonjour	Nom du service Bonjour (52 caractères maximum)
Bonjour LPR Service	Notification de connexion LPR Bonjour	Activer/Désactiver

(X représente un caractère alphanumérique allant de 0 à 9 et de A à F.)

*1 L'état du réseau est imprimé uniquement lorsque IPv4 est sélectionné pour Paramètre IPv4/IPv6.

*2 L'état du réseau est imprimé uniquement lorsque IPv6 est sélectionné pour Paramètre IPv4/IPv6.

*3 L'état du réseau est imprimé uniquement lorsque IPv6 est sélectionné pour Paramètre IPv4/IPv6 et lorsque Actif est sélectionné pour Paramètres IPsec.

[Haut de la page](#) ↑

Guide d'utilisation avancée

Guide d'utilisation avancée > À propos des communications réseau > Dépannage

Dépannage

- ➔ Dépannage
- ➔ Comment définir une clé réseau/un mot de passe réseau
- ➔ Impossible de communiquer avec la machine/Impossible d'imprimer depuis la machine
- ➔ L'écran suivant s'affiche pendant la configuration
- ➔ L'écran d'état de l'imprimante ne fonctionne pas
- ➔ Impossible d'imprimer, de numériser ou d'accéder à l'emplacement de carte à partir d'un ordinateur connecté au réseau
- ➔ L'impression met du temps à démarrer
- ➔ Le mot de passe d'administrateur défini pour la machine a été oublié
- ➔ Vérification des informations de réseau
- ➔ Restauration des paramètres réseau par défaut définis en usine de la machine
- ➔ Mise à jour des MP Drivers
- ➔ Désinstallation de Canon IJ Network Tool/Canon IJ Network Scan Utility
- ➔ Impossible de monter l'emplacement de carte
- ➔ Impossible d'utiliser l'emplacement de carte
- ➔ Impossible d'accéder à la carte mémoire insérée dans l'emplacement de carte à l'aide de MP Navigator EX
- ➔ Impossible d'accéder à l'emplacement de carte en raison de certains paramètres de sécurité définis sur l'ordinateur
- ➔ La date de modification des fichiers change lors de leur enregistrement sur la carte mémoire via le réseau

[Haut de la page ↕](#)

Guide d'utilisation avancée

[Guide d'utilisation avancée](#) > [À propos des communications réseau](#) > [Dépannage](#) > [Dépannage](#)

Dépannage

Cette section propose des conseils de dépannage concernant des problèmes que vous pouvez rencontrer lors de l'utilisation de la machine. Pour des conseils de dépannage relatifs à la configuration, reportez-vous au *Guide de dépannage réseau* .

[Haut de la page](#) ↑

Guide d'utilisation avancée

Guide d'utilisation avancée > À propos des communications réseau > Dépannage > Comment définir une clé réseau/un mot de passe réseau

Comment définir une clé réseau/un mot de passe réseau

- ➔ Connexion impossible avec un point d'accès sur lequel une clé WEP/WPA/WPA2 est définie (vous avez oublié la clé WEP/WPA/WPA2)
- ➔ Comment définir une clé WEP/WPA/WPA2

Connexion impossible avec un point d'accès sur lequel une clé WEP/WPA/WPA2 est définie (vous avez oublié la clé WEP/WPA/WPA2)

Pour plus d'informations sur la configuration du point d'accès, reportez-vous au manuel fourni avec le point d'accès ou contactez le fabricant. Assurez-vous que l'ordinateur et le point d'accès peuvent communiquer ensemble, puis configurez la machine de sorte que ses paramètres correspondent à ceux du point d'accès.

Comment définir une clé WEP/WPA/WPA2

Reportez-vous au manuel fourni avec le point d'accès ou contactez le fabricant et vérifiez les paramètres du point d'accès. Assurez-vous que l'ordinateur et le point d'accès peuvent communiquer ensemble, puis configurez la machine de sorte que ses paramètres correspondent à ceux du point d'accès.

- **Lors de l'utilisation de WEP**

La longueur de clé, le format de clé, la clé à utiliser (entre 1 et 4) ainsi que la méthode d'authentification doivent correspondre entre le point d'accès, l'imprimante et l'ordinateur.

Pour les points d'accès utilisant des clés WEP générées automatiquement, utilisez le format de clé hexadécimal pour la machine.

Exemple :

Avec une longueur de clé de 64 bits, lorsque la chaîne « canon » est entrée, un point d'accès génère les codes suivants.

Clé 1 : C9 42 28 B8 AE

Clé 2 : 87 C0 FB 05 6B

Clé 3 : 9A 15 FB F6 F3

Clé 4 : 62 56 67 58 44

Pour communiquer avec un point d'accès de ce type, vous devez configurer la machine afin qu'elle utilise la clé générée par le point d'accès en l'entrant au format hexadécimal.

Normalement, sélectionnez Auto pour la méthode d'authentification. Sinon, sélectionnez Système ouvert ou Clé partagée selon le paramètre du point d'accès.

Lorsque la boîte de dialogue Détails WEP apparaît une fois que vous avez cliqué sur Définir dans la boîte de dialogue Rechercher, suivez les instructions à l'écran et définissez la longueur de clé, le format, le numéro et l'authentification pour entrer une clé WEP.

Pour plus d'informations, reportez-vous à la section [Boîte de dialogue Détails WEP](#).

- **Lors de l'utilisation de WPA ou WPA2**

La méthode d'authentification, la phrase de passe et le type de cryptage dynamique doivent correspondre au niveau du point d'accès, de la machine et de l'ordinateur.

Entrez la phrase de passe configurée sur le point d'accès (une séquence de 8 à 63 caractères alphanumériques ou un nombre hexadécimal de 64 caractères).

Sélectionnez TKIP (cryptage de base) ou AES (cryptage sécurisé) comme méthode de cryptage dynamique.

Pour plus d'informations, reportez-vous à la section [Modification des paramètres détaillés WPA ou WPA2](#).

 **Remarque**

- Cette machine prend en charge WPA-PSK (WPA-Personal) et WPA2-PSK (WPA2-Personal). WPA-Enterprise et WPA2-Enterprise ne sont pas pris en charge.
-

[Haut de la page ↑](#)

Guide d'utilisation avancée

Guide d'utilisation avancée > À propos des communications réseau > Dépannage > Impossible de communiquer avec la machine/Impossible d'imprimer depuis la machine

Impossible de communiquer avec la machine/Impossible d'imprimer depuis la machine

- ➔ Impossible de communiquer avec la machine après l'application d'un filtre d'adresses MAC/IP ou la saisie d'une clé WEP/WPA/WPA2 sur le point d'accès
- ➔ Impossible de communiquer avec la machine après modification des paramètres réseau
- ➔ Connexion impossible au point d'accès cible
- ➔ Lorsque le cryptage est activé, impossible de communiquer avec la machine après changement du type de cryptage sur le point d'accès
- ➔ Impossible de communiquer avec la machine via une connexion USB
- ➔ Impossible de communiquer avec la machine sur le réseau
- ➔ Impossible de détecter la machine sur le réseau

Impossible de communiquer avec la machine après l'application d'un filtre d'adresses MAC/IP ou la saisie d'une clé WEP/WPA/WPA2 sur le point d'accès

- **Contrôle 1 : vérifiez le point d'accès.**
Reportez-vous au manuel fourni avec le point d'accès ou contactez le fabricant pour vérifier le point d'accès. Assurez-vous que l'ordinateur et le point d'accès peuvent communiquer ensemble avec ce paramétrage.
- **Contrôle 2 : si vous procédez à un filtrage des adresses MAC au niveau du point d'accès, confirmez que les adresses MAC de l'ordinateur ou du périphérique réseau et de l'ordinateur sont enregistrées.**
- **Contrôle 3 : si vous utilisez une clé WEP/WPA/WPA2, assurez-vous que la clé de l'ordinateur ou du périphérique réseau et de l'imprimante correspond à celle définie au point d'accès.**
Outre la clé WEP elle-même, la longueur de clé, le format de clé, l'ID de clé à utiliser ainsi que la méthode d'authentification doivent correspondre entre la machine, le point d'accès et l'ordinateur.
Normalement, sélectionnez Auto pour la méthode d'authentification. Si vous souhaitez spécifier la méthode manuellement, sélectionnez Système ouvert ou Clé partagée selon le paramètre du point d'accès.
➔ [Comment définir une clé WEP/WPA/WPA2](#)

Impossible de communiquer avec la machine après modification des paramètres réseau

Attendez que l'adresse IP soit affectée à l'ordinateur. Il se peut que le redémarrage de votre ordinateur soit nécessaire.

Faites une nouvelle recherche de l'imprimante après confirmation qu'une adresse IP valide a été affectée à l'ordinateur.

Connexion impossible au point d'accès cible

- **Contrôle 1 : veillez à ce que le SSID/nom réseau du point d'accès cible et de la machine soient identiques.**
Pour connaître les procédures de connexion et de configuration d'un point d'accès, reportez-vous au manuel du point d'accès ou contactez le fabricant.
Pour plus d'informations sur les procédures de configuration de l'imprimante, reportez-vous à la section [Modification des paramètres de la feuille Réseau sans fil](#).

- **Contrôle 2 : assurez-vous que Réseau sans fil actif est sélectionné dans Changer sans fil/câblé du panneau de contrôle.**

➔ Modification des paramètres de la machine à partir de l'écran LCD

- **Contrôle 3 : si une clé réseau est définie pour le point d'accès, définissez la même clé pour la machine.**

➔ Comment définir une clé WEP/WPA/WPA2

- **Contrôle 4 : assurez-vous que le canal sans fil valide est utilisé.**

Le canal sans fil à utiliser peut être limité selon les périphériques réseau sans fil installés sur l'ordinateur. Reportez-vous au manuel fourni avec votre ordinateur ou votre périphérique réseau sans fil afin de spécifier le canal sans fil valide.

- **Contrôle 5 : assurez-vous que le canal défini sur le point d'accès est en mesure de communiquer avec l'ordinateur, ce qui fait l'objet du Contrôle 4.**

Si ce n'est pas le cas, modifiez le canal défini sur le point d'accès.

- **Placement :**

Veillez à ce qu'aucune cloison ou qu'aucun autre obstacle ne se trouve entre le point d'accès et la machine.

- **Lors de l'utilisation de l'imprimante dans une configuration à plusieurs points d'accès, assurez-vous que le point d'accès à utiliser peut communiquer avec la machine et l'ordinateur.**

Assurez-vous que le canal sans fil du point d'accès se trouve à une distance suffisante des canaux des autres points d'accès.

Windows XP peut se connecter automatiquement à un mauvais point d'accès. Procédez aux étapes suivantes pour accorder à votre point d'accès la priorité la plus élevée.

1. Sélectionnez Démarrer et Connecter.
2. Cliquez avec le bouton droit de la souris sur Connexion réseau sans fil et sélectionnez Propriétés.
3. Cliquez sur l'onglet Réseaux sans fil et vérifiez que la case Utiliser Windows pour configurer mon réseau sans fil est cochée.
4. Vérifiez que le point d'accès est affiché dans la liste Réseaux favoris.

Lorsque le cryptage est activé, impossible de communiquer avec la machine après changement du type de cryptage sur le point d'accès

Si l'imprimante ne peut pas communiquer avec l'ordinateur après modification du type de chiffrement de l'imprimante, assurez-vous que les types de chiffrement de l'ordinateur et du point d'accès correspondent à celui défini pour l'imprimante.

➔ Impossible de communiquer avec la machine après l'application d'un filtre d'adresses MAC/IP ou la saisie d'une clé WEP/WPA/WPA2 sur le point d'accès

Impossible de communiquer avec la machine via une connexion USB

- **Contrôle 1 : assurez-vous que la machine est sous tension.**
- **Contrôle 2 : vérifiez que le câble USB est correctement raccordé.**
Reportez-vous au manuel d'installation de la machine pour raccorder correctement le câble USB.
- **Contrôle 3 : ne démarrez pas Canon IJ Network Tool pendant une impression.**

- **Contrôle 4 : ne lancez pas d'impression lorsque Canon IJ Network Tool est exécuté.**
- **Contrôle 5 : assurez-vous que Activer le support bidirectionnel est sélectionné dans la feuille Ports de la boîte de dialogue des propriétés du pilote d'imprimante.**
⇒ Ouverture de la boîte de dialogue des propriétés de l'imprimante (Windows)

Impossible de communiquer avec la machine sur le réseau

- **Contrôle 1 : assurez-vous que la machine est sous tension.**
- **Contrôle 2 : vérifiez si Changer sans fil/câblé dans Param. périphérique est paramétré sur Réseau sans fil actif ou Réseau câblé actif.**
⇒ Modification des paramètres de la machine à partir de l'écran LCD
- **Contrôle 3 : lors de l'utilisation d'un réseau filaire, vérifiez que le câble réseau est correctement raccordé.**
- **Contrôle 4 : lorsque vous utilisez un réseau sans fil, assurez-vous que les paramètres réseau de la machine sont identiques à ceux du point d'accès.**
Reportez-vous au manuel fourni avec le point d'accès ou contactez le fabricant pour vérifier les paramètres du point d'accès et modifier les paramètres de la machine en conséquence.
⇒ Comment définir une clé WEP/WPA/WPA2
- **Contrôle 5 : lorsque vous utilisez un réseau sans fil, assurez-vous que la machine n'est pas trop éloignée du point d'accès.**
Le point d'accès est situé à l'intérieur, dans les limites de la portée d'émission pour la communication sans fil. Placez la machine à 50 m du point d'accès.
- **Contrôle 6 : si vous utilisez un réseau sans fil, vérifiez l'absence de toute obstruction.**
La communication sans fil d'une pièce à une autre ou entre différents étages est généralement médiocre. Changez les périphériques de place.
- **Contrôle 7 : lorsque vous utilisez un réseau sans fil, assurez-vous qu'il n'y a pas de source d'interférences d'ondes radio à proximité.**
Un appareil tel qu'un four à micro-ondes peut utiliser la même bande de fréquence que la station sans fil. Placez les périphériques sans fil le plus loin possible de la source d'interférences.
- **Contrôle 8 : assurez-vous que les paramètres réseau de l'ordinateur sont corrects.**
Pour connaître les procédures de configuration et de connexion d'un périphérique réseau à un ordinateur, reportez-vous au manuel du périphérique réseau ou contactez le fabricant.
- **Contrôle 9 : assurez-vous que l'état du signal est bon et modifiez l'installation tout en surveillant l'état à l'aide de Canon IJ Network Tool.**
⇒ Surveillance de l'état du réseau sans fil
- **Contrôle 10 : assurez-vous que le canal sans fil valide est utilisé.**
Le canal sans fil à utiliser peut être limité selon les périphériques réseau sans fil installés sur l'ordinateur. Reportez-vous au manuel fourni avec votre ordinateur ou votre périphérique réseau sans fil afin de spécifier le canal sans fil valide.
- **Contrôle 11 : assurez-vous que le canal défini sur le point d'accès est en mesure de communiquer avec l'ordinateur, ce qui fait l'objet du Contrôle 10.**
Si ce n'est pas le cas, modifiez le canal défini sur le point d'accès.

- **Contrôle 12 : assurez-vous que le pare-feu du logiciel de sécurité est désactivé.**

Si la fonction de pare-feu de votre logiciel de sécurité est activée, un message peut apparaître avertissant que le logiciel Canon essaie d'accéder au réseau. Si c'est le cas, paramétrez le logiciel de sécurité pour qu'il autorise toujours l'accès.

Si vous utilisez des programmes qui changent l'environnement réseau, vérifiez leurs paramètres. Certains programmes activeront un pare-feu par défaut.

- **Contrôle 13 : si vous utilisez un routeur, connectez l'imprimante et l'ordinateur côté réseau (même segment réseau).**

- **Placement :**

Si vous utilisez un réseau sans fil, veillez à ce qu'aucune cloison ou qu'aucun autre obstacle ne se trouve entre le point d'accès et la machine.

Impossible de détecter la machine sur le réseau

- **Contrôle 1 : assurez-vous que la machine est sous tension.**

- **Contrôle 2 : vérifiez que le câble USB est correctement raccordé.**

Reportez-vous au manuel d'installation de la machine pour raccorder correctement le câble USB.

- **Contrôle 3 : assurez-vous que la configuration de la machine est terminée.**

Si ce n'est pas le cas, reportez-vous au manuel d'installation de la machine pour terminer sa configuration.

- **Contrôle 4 : lors de l'utilisation d'un réseau filaire, vérifiez que le câble réseau est correctement raccordé.**

- **Contrôle 5 : si vous utilisez Canon IJ Network Tool, cliquez sur Mettre à jour pour effectuer une nouvelle recherche de l'imprimante.**

➔ [Boîte de dialogue Canon IJ Network Tool](#)

- **Contrôle 6 : si vous recherchez une imprimante sur un réseau, vérifiez qu'elle est associée au pilote du port.**

Lorsque Aucun pilote s'affiche sous Nom dans Canon IJ Network Tool, il n'y a pas d'association. Sélectionnez Associer un port dans le menu Paramètres, puis associez le port à l'imprimante.

➔ [Menus Canon IJ Network Tool](#)

- **Contrôle 7 : si vous utilisez un réseau sans fil, assurez-vous que les paramètres réseau de l'imprimante sont identiques à ceux du point d'accès.**

Reportez-vous au manuel fourni avec le point d'accès ou contactez le fabricant pour vérifier les paramètres du point d'accès et modifier les paramètres de la machine en conséquence.

➔ [Comment définir une clé WEP/WPA/WPA2](#)

- **Contrôle 8 : si vous utilisez un réseau sans fil, vérifiez l'absence de toute obstruction.**

La communication sans fil d'une pièce à une autre ou entre différents étages est généralement médiocre. Changez les périphériques de place.

- **Contrôle 9 : lorsque vous utilisez un réseau sans fil, assurez-vous que la machine n'est pas trop éloignée du point d'accès.**

Le point d'accès est situé à l'intérieur, dans les limites de la portée d'émission pour la communication sans fil. Placez la machine à 50 m du point d'accès.

- **Contrôle 10 : lorsque vous utilisez un réseau sans fil, assurez-vous qu'il n'y a pas de source d'interférences d'ondes radio à proximité.**

Un appareil tel qu'un four à micro-ondes peut utiliser la même bande de fréquence que la station sans fil. Placez les périphériques sans fil le plus loin possible de la source d'interférences.

- **Contrôle 11 : assurez-vous que les paramètres réseau de l'ordinateur sont corrects.**

Assurez-vous que l'ordinateur peut communiquer avec l'imprimante et le point d'accès sur le réseau sans fil.

- **Contrôle 12 : assurez-vous que Activer le support bidirectionnel est sélectionné dans la feuille Ports de la boîte de dialogue des propriétés du pilote d'imprimante.**

➡ [Ouverture de la boîte de dialogue des propriétés de l'imprimante \(Windows\)](#)

- **Contrôle 13 : assurez-vous que le pare-feu du logiciel de sécurité est désactivé.**

Si la fonction de pare-feu de votre logiciel de sécurité est activée, un message peut apparaître avertissant que le logiciel Canon essaie d'accéder au réseau. Si c'est le cas, paramétrez le logiciel de sécurité pour qu'il autorise toujours l'accès.

Si vous utilisez des programmes qui changent l'environnement réseau, vérifiez leurs paramètres. Certains programmes activeront un pare-feu par défaut.

- **Contrôle 14 : si vous utilisez un routeur, connectez l'imprimante et l'ordinateur côté réseau (même segment réseau).**

[Haut de la page](#) ↑

Guide d'utilisation avancée

Guide d'utilisation avancée > À propos des communications réseau > Dépannage > L'écran suivant s'affiche pendant la configuration

L'écran suivant s'affiche pendant la configuration

- ➔ La boîte de dialogue Saisir le mot de passe s'affiche pendant la configuration
- ➔ La boîte de dialogue de définition du cryptage s'affiche après sélection du point d'accès dans la boîte de dialogue Rechercher
- ➔ Le message « Vous êtes en train de connecter la machine au réseau sans fil non crypté » s'affiche

La boîte de dialogue Saisir le mot de passe s'affiche pendant la configuration

La boîte de dialogue s'affiche si un mot de passe d'administrateur est défini sur la machine qui a déjà été configurée.

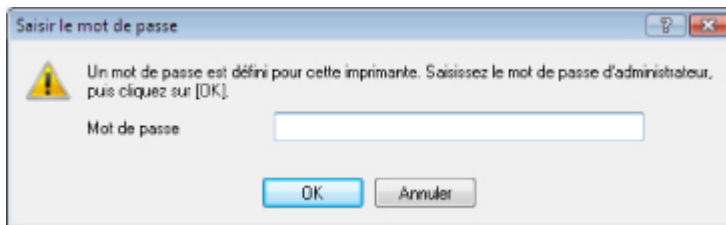

Entrez le mot de passe d'administrateur que vous avez défini.

- ➔ [Modification des paramètres de la feuille Mot de passe d'administrateur](#)

La boîte de dialogue de définition du cryptage s'affiche après sélection du point d'accès dans la boîte de dialogue Rechercher

Cette boîte de dialogue s'affiche automatiquement si les paramètres de cryptage ont été modifiés sur le point d'accès. Vous devez modifier les paramètres de cryptage de la machine pour qu'ils correspondent à ceux du point d'accès.

Pour plus d'informations sur les paramètres de cryptage, reportez-vous à la section [Modification des paramètres de la feuille Réseau sans fil](#).

Le message « Vous êtes en train de connecter la machine au réseau sans fil non crypté » s'affiche

La sécurité n'est pas configurée sur le point d'accès. La machine peut toujours être utilisée, vous pouvez donc terminer la procédure de configuration.

Important

- Si vous vous connectez à un réseau non protégé par des mesures de sécurité, des données risquent d'être divulguées à une tierce partie, telles que vos informations personnelles.

Guide d'utilisation avancée

[Guide d'utilisation avancée](#) > [À propos des communications réseau](#) > [Dépannage](#) > [L'écran d'état de l'imprimante ne fonctionne pas](#)

L'écran d'état de l'imprimante ne fonctionne pas

Utilisez le pilote d'imprimante doté de la communication bidirectionnelle.

Sélectionnez Activer le support bidirectionnel dans la feuille Ports de la boîte de dialogue des propriétés du pilote d'imprimante.

➡ [Ouverture de la boîte de dialogue des propriétés de l'imprimante \(Windows\)](#)

[Haut de la page](#) ↑

Guide d'utilisation avancée

[Guide d'utilisation avancée](#) > [À propos des communications réseau](#) > [Dépannage](#) > Impossible d'imprimer, de numériser ou d'accéder à l'emplacement de carte à partir d'un ordinateur connecté au réseau

Impossible d'imprimer, de numériser ou d'accéder à l'emplacement de carte à partir d'un ordinateur connecté au réseau

- **Contrôle 1 : assurez-vous que les paramètres réseau de l'ordinateur sont corrects.**

Pour connaître les procédures de configuration de l'ordinateur, reportez-vous au manuel qui l'accompagne ou contactez le fabricant.

- **Contrôle 2 : si les MP Drivers ne sont pas installés, installez-les.**

Insérez le *CD-ROM d'installation* dans le lecteur de CD de l'ordinateur, effectuez une Installation personnalisée et sélectionnez les MP Drivers à réinstaller.

- **Contrôle 3 : lorsque vous utilisez un réseau sans fil, assurez-vous que**

le contrôle d'accès n'est pas défini pour le point d'accès.

Pour connaître les procédures de connexion et de configuration d'un point d'accès, reportez-vous au manuel du point d'accès ou contactez le fabricant.



Remarque

- Imprimez les informations de configuration réseau de l'ordinateur pour vérifier si l'adresse MAC ou l'adresse IP est enregistrée. Pour plus de détails, reportez-vous à la section [Vérification de l'adresse IP ou MAC de l'ordinateur](#).

[Haut de la page](#) ↑

Guide d'utilisation avancée

[Guide d'utilisation avancée](#) > [À propos des communications réseau](#) > [Dépannage](#) > L'impression met du temps à démarrer

L'impression met du temps à démarrer

- **Contrôle 1 : il est possible qu'une tâche importante lancée depuis un autre ordinateur soit en cours d'impression ou de numérisation.**
- **Contrôle 2 : assurez-vous que l'état du signal est bon et modifiez l'installation tout en surveillant l'état à l'aide de Canon IJ Network Tool.**
 - ➔ [Surveillance de l'état du réseau sans fil](#)
 - Veillez à ce qu'aucune cloison ou qu'aucun autre obstacle ne se trouve entre le point d'accès et la machine. La communication sans fil d'une pièce à une autre ou entre différents étages est généralement médiocre. Le métal, le béton ou le bois avec matériaux métalliques, les murs en argile ou les isolants peuvent interrompre une communication sans fil. Si la machine ne peut pas communiquer avec l'ordinateur sur un réseau sans fil en raison des matériaux de construction du mur, placez-les dans la même pièce ou au même étage.
- **Contrôle 3 : lorsque vous utilisez un réseau sans fil, assurez-vous qu'il n'y a pas de source d'interférences à proximité.**
 - Un appareil tel qu'un four à micro-ondes utilisant la même bande de fréquence peut provoquer des interférences. Placez les périphériques sans fil le plus loin possible de la source d'interférences.

[Haut de la page](#) ↑

Guide d'utilisation avancée

[Guide d'utilisation avancée](#) > [À propos des communications réseau](#) > [Dépannage](#) > [Le mot de passe d'administrateur défini pour la machine a été oublié](#)

Le mot de passe d'administrateur défini pour la machine a été oublié

Initialisez les paramètres réseau.

➔ [Restauration des paramètres réseau par défaut définis en usine de la machine](#)

Après avoir initialisé les paramètres réseau, reportez-vous au guide d'installation de la machine pour la reconfigurer.

[Haut de la page](#) ↑

Guide d'utilisation avancée

Guide d'utilisation avancée > À propos des communications réseau > Dépannage > Vérification des informations de réseau

Vérification des informations de réseau

- ➔ Vérification de l'adresse IP ou MAC de la machine
- ➔ Vérification de l'adresse IP ou MAC de l'ordinateur
- ➔ Vérification de la disponibilité de la communication entre l'ordinateur et la machine ou l'ordinateur et le point d'accès
- ➔ Vérification des informations de configuration réseau

Vérification de l'adresse IP ou MAC de la machine

Pour vérifier l'adresse IP ou MAC de la machine, affichez les informations de configuration réseau à l'aide du panneau de contrôle de la machine ou imprimez les informations de configuration réseau de la machine.

- ➔ Modification des paramètres de la machine à partir de l'écran LCD
- ➔ Impression des informations de configuration réseau

Pour afficher les informations de configuration réseau à l'aide de Canon IJ Network Tool, sélectionnez Informations réseau dans le menu Affichage.

- ➔ Menus Canon IJ Network Tool

Vérification de l'adresse IP ou MAC de l'ordinateur

Pour vérifier l'adresse IP ou MAC attribuée à l'ordinateur, suivez la procédure ci-dessous.

- 1. Cliquez sur Démarrer > Tous les programmes (ou Programmes) > Accessoires > Invite de commandes.**
- 2. Saisissez « ipconfig/all » et appuyez sur la touche Entrée.**

Les adresses IP et MAC des périphériques réseau installés sur votre ordinateur s'affichent. Lorsque le périphérique réseau n'est pas connecté au réseau, l'adresse IP ne s'affiche pas.

Vérification de la disponibilité de la communication entre l'ordinateur et la machine ou l'ordinateur et le point d'accès

Pour vérifier que la communication est disponible, effectuez le test Ping.

- 1. Affichez l'invite de commandes.**

Windows Vista ou Windows XP

A partir du menu Démarrer, sélectionnez Tous les programmes, Accessoires, puis Invite de commandes.

Windows 2000

A partir du menu Démarrer, sélectionnez Programmes, Accessoires, puis Invite de commandes.

- 2. Entrez la commande ping et l'adresse IP de l'imprimante ou du point d'accès cible, puis appuyez sur la touche Entrée.**

```
ping XXX.XXX.XXX.XXX
```

XXX.XXX.XXX.XXX correspond à l'adresse IP du périphérique cible.

Si la communication est disponible, un message similaire à celui-ci s'affiche.

```
Reply from XXX.XXX.XXX.XXX: bytes=32 time=10ms TTL=255
```

Lorsque Délai d'attente de la demande dépassé s'affiche, la communication n'est pas disponible.

Vérification des informations de configuration réseau

Pour vérifier l'adresse IP ou MAC de la machine, affichez les informations de configuration réseau à l'aide du panneau de contrôle de la machine ou imprimez les informations de configuration réseau de la machine.

➡ [Modification des paramètres de la machine à partir de l'écran LCD](#)

➡ [Impression des informations de configuration réseau](#)

[Haut de la page](#) ↕

Guide d'utilisation avancée

[Guide d'utilisation avancée](#) > [À propos des communications réseau](#) > [Dépannage](#) > Restauration des paramètres réseau par défaut définis en usine de la machine

Restauration des paramètres réseau par défaut définis en usine de la machine

Important

- Notez que l'initialisation efface tous les paramètres réseau de la machine et que les opérations d'impression ou de numérisation à partir d'un ordinateur sur le réseau peuvent devenir impossibles. Pour utiliser la machine sur le réseau, reportez-vous au guide d'installation de la machine pour la reconfigurer.

Sélectionnez Réinit. param. réseau dans le panneau de contrôle de la machine pour initialiser la configuration réseau.

➔ [Modification des paramètres de la machine à partir de l'écran LCD](#)

[Haut de la page](#) ↑

Guide d'utilisation avancée

[Guide d'utilisation avancée](#) > [À propos des communications réseau](#) > [Dépannage](#) > [Mise à jour des MP Drivers](#)

Mise à jour des MP Drivers

Téléchargez par avance la dernière version des pilotes MP Drivers.

Désinstallez les pilotes MP Drivers, puis installez les plus récents selon la procédure habituelle. Sur l'écran de sélection de la méthode de connexion, sélectionnez Utiliser l'imprimante sur le réseau. La machine sera automatiquement détectée sur le réseau.

Après avoir vérifié que la machine est bien détectée, installez les MP Drivers en suivant les instructions à l'écran.

Remarque

- Vous pouvez utiliser la machine sur un réseau sans avoir à reconfigurer l'ordinateur.
-

[Haut de la page](#) ↑

Guide d'utilisation avancée

Guide d'utilisation avancée > À propos des communications réseau > Dépannage > Désinstallation de Canon IJ Network Tool/Canon IJ Network Scan Utility

Désinstallation de Canon IJ Network Tool/Canon IJ Network Scan Utility

• Désinstallation de Canon IJ Network Tool

Suivez les étapes ci-dessous pour désinstaller Canon IJ Network Tool de votre ordinateur.

Important

- Même si Canon IJ Network Tool est désinstallé, vous pouvez imprimer sur le réseau et numériser à partir de l'ordinateur. Vous ne pouvez toutefois pas modifier les paramètres réseau ni utiliser l'emplacement de carte sur le réseau.
- Connectez-vous à un compte utilisateur bénéficiant de privilèges administrateur.

1. Cliquez sur Démarrer > Tous les programmes (ou Programmes) > Canon IJ Network Utilities > Canon IJ Network Tool > Désinstaller.

2. Cliquez sur Oui lorsque le message de confirmation apparaît.

Lorsque le message vous demandant de redémarrer l'ordinateur s'affiche, cliquez sur OK pour le redémarrer.

Remarque

- Vous pouvez aussi utiliser la fonction Désinstaller un programme (ou Ajout/Suppression de programmes ou Ajout/Suppression d'applications) dans le Panneau de configuration pour désinstaller Canon IJ Network Tool.

• Désinstallation de Canon IJ Network Scan Utility

Suivez la procédure ci-dessous pour désinstaller Canon IJ Network Scan Utility de votre ordinateur.

Important

- Vous pouvez imprimer et numériser à partir d'un ordinateur sur le réseau même si Canon IJ Network Scan Utility est désinstallé. Toutefois, vous ne pouvez pas numériser sur le réseau à l'aide du panneau de contrôle de la machine.
- Connectez-vous à un compte utilisateur bénéficiant de privilèges administrateur.

1. Cliquez sur Démarrer > Tous les programmes (ou Programmes) > Canon IJ Network Utilities > Canon IJ Network Scan Utility > Désinstaller.

2. Cliquez sur Oui lorsque le message de confirmation apparaît.

Lorsque le message vous demandant de redémarrer l'ordinateur s'affiche, cliquez sur OK pour le redémarrer.

Remarque

- Vous pouvez aussi utiliser la fonction Désinstaller un programme (ou Ajout/Suppression de programmes ou Ajout/Suppression d'applications) dans le Panneau de configuration pour désinstaller Canon IJ Network Scan Utility.

Guide d'utilisation avancée

Guide d'utilisation avancée > À propos des communications réseau > Dépannage > Impossible de monter l'emplacement de carte

Impossible de monter l'emplacement de carte

- ➔ La lettre du lecteur disponible ne peut pas être sélectionnée dans la boîte de dialogue Configuration réseau de l'emplacement de carte.
- ➔ Impossible de monter l'emplacement de carte à l'aide de Canon IJ Network Tool

La lettre du lecteur disponible ne peut pas être sélectionnée dans la boîte de dialogue Configuration réseau de l'emplacement de carte.

Dans cette boîte de dialogue, seules les lettres D à Z peuvent être sélectionnées en tant que lecteur réseau de l'emplacement de carte.

Lorsque l'emplacement de carte a été configuré pour être utilisé sur le réseau, vous ne pouvez pas sélectionner de lettre de lecteur. Si vous souhaitez affecter une autre lettre au lecteur réseau correspondant à l'emplacement de carte, vous devez le déconnecter du réseau, puis reconfigurer l'emplacement de carte à l'aide de Canon IJ Network Tool.

- ➔ [Utilisation de l'emplacement de carte sur un réseau](#)

Impossible de monter l'emplacement de carte à l'aide de Canon IJ Network Tool

Si vous ne parvenez pas à monter l'emplacement de carte en vue de l'utiliser sur le réseau via Canon IJ Network Tool, suivez la procédure ci-dessous pour le monter manuellement.

- 1. Vérifiez le nom par défaut de la machine via l'option Informations réseau du menu Affichage de Canon IJ Network Tool.**

- 2. Cliquez sur Démarrer > Tous les programmes > Accessoires > Exécuter.**

Sous Windows XP et Windows 2000, cliquez sur Démarrer > Exécuter.

- 3. Saisissez « \\xxxxxxxxxxx\ », puis cliquez sur OK.**

Par exemple, si le nom par défaut est « 0000000847B6\canon_memory », il ne faudra saisir que « \\0000000847B6\ ».



Remarque

- S'il est toujours impossible de monter l'emplacement de carte avec la méthode ci-dessus, saisissez l'adresse IP du périphérique au lieu des 12 caractères alphanumériques du nom par défaut et essayez à nouveau. Par exemple, tapez « \\192.168.1.1\ ». Si vous montez l'emplacement de carte avec l'adresse IP, vous devrez le refaire à chaque modification de l'adresse IP de la machine.

- 4. Lorsque l'icône  canon_memory s'affiche, cliquez dessus avec le bouton droit de la souris, puis sélectionnez Mapper le lecteur réseau.**

- 5. Sélectionnez la lettre du lecteur, puis cliquez sur Terminer.**

Guide d'utilisation avancée

Guide d'utilisation avancée > À propos des communications réseau > Dépannage > Impossible d'utiliser l'emplacement de carte

Impossible d'utiliser l'emplacement de carte

• Contrôle 1 : l'icône de l'emplacement de carte s'affiche-t-elle ?

Pour utiliser l'emplacement de carte sur le réseau, vous devez le monter en tant que lecteur réseau de l'ordinateur.

L'icône canon_memory (\xxxxxxxxxxxx) (ou canon_memory on 'xxxxxxxxxxxx'), accompagnée de la lettre d'unité, apparaît dans Ordinateur (ou Poste de travail).

- « xxxxxxxxxxxx » représente 12 caractères alphanumériques.
- Le nom de l'icône peut varier selon la version de langue de Windows que vous utilisez.

Si l'icône n'apparaît pas, montez l'emplacement de carte.

➔ [Montage de l'emplacement de carte en tant que lecteur réseau](#)

• Contrôle 2 : la carte mémoire est-elle insérée dans l'emplacement de carte ?

Vérifiez qu'une carte mémoire est bien insérée dans l'emplacement de carte. Si ce n'est pas le cas, insérez-la.

Pour plus d'informations sur la procédure à suivre pour insérer une carte mémoire, reportez-vous à la section [Impression à partir d'une carte mémoire](#).

• Contrôle 3 : l'option Attribut lecture/écriture est-elle définie sur Ecr. depuis PC USB ?

Lorsque le paramètre Attribut lecture/écriture sous Param. périphérique est défini sur Ecr. depuis PC USB, vous ne pouvez pas accéder à la carte mémoire sur le réseau. Définissez le paramètre Attribut lecture/écriture sur Ecr. depuis PC USB pour écrire des données sur la carte mémoire sur le réseau.

➔ [Modification des paramètres de la machine à partir de l'écran LCD](#)

• Contrôle 4 : l'option Attribut lecture/écriture est-elle définie sur Lect. seule depuis PC ?

Lorsque le paramètre Attribut lecture/écriture sous Param. périphérique est défini sur Lect. seule depuis PC, vous pouvez lire mais pas écrire des données sur la carte mémoire. Pour pouvoir écrire des données sur la carte mémoire insérée dans l'emplacement de carte sur le réseau, définissez le paramètre Attribut lecture/écriture sur Ecr. depuis PC LAN.

➔ [Modification des paramètres de la machine à partir de l'écran LCD](#)

• Contrôle 5 : pour partager l'emplacement de carte de l'imprimante avec plusieurs ordinateurs d'un réseau, paramétrez Déf. partage carte mém. (dans Param. périphérique) sur Activer.

➔ [Modification des paramètres de la machine à partir de l'écran LCD](#)

• Contrôle 6 : un autre ordinateur écrit-il des données sur la carte mémoire ?

Lorsqu'un ordinateur écrit un fichier sur la carte mémoire, il est impossible pour d'autres ordinateurs d'y accéder. Patientez un instant, puis essayez à nouveau.

Guide d'utilisation avancée

[Guide d'utilisation avancée](#) > [À propos des communications réseau](#) > [Dépannage](#) > Impossible d'accéder à la carte mémoire insérée dans l'emplacement de carte à l'aide de MP Navigator EX

Impossible d'accéder à la carte mémoire insérée dans l'emplacement de carte à l'aide de MP Navigator EX

Si le message « Impossible d'accéder à la carte mémoire » s'affiche lorsque vous cliquez sur Carte mémoire sous Numériser/Importer documents ou images dans MP Navigator EX, validez le message et cliquez sur Réessayer. Si ce message s'affiche à nouveau, montez l'emplacement de carte en tant que lecteur réseau. Pour plus d'informations sur le montage de l'emplacement de carte, reportez-vous à la section [Montage de l'emplacement de carte en tant que lecteur réseau](#) . Vérifiez que l'icône de l'emplacement de carte s'affiche dans Ordinateur (ou Poste de travail), et essayez d'y accéder à l'aide de MP Navigator EX.

[Haut de la page](#) ↑

Guide d'utilisation avancée

Guide d'utilisation avancée > À propos des communications réseau > Dépannage > Impossible d'accéder à l'emplacement de carte en raison de certains paramètres de sécurité définis sur l'ordinateur

Impossible d'accéder à l'emplacement de carte en raison de certains paramètres de sécurité définis sur l'ordinateur

- **Contrôle 1 : assurez-vous que le paramètre Attribut lecture/écriture sous Param. périphérique est défini sur Ecr. depuis PC LAN.**
 ➔ Modification des paramètres de la machine à partir de l'écran LCD
- **Contrôle 2 : vérifiez que la carte mémoire est bien insérée dans l'emplacement de carte.**
- **Contrôle 3 : pour partager l'emplacement de carte de l'imprimante avec plusieurs ordinateurs d'un réseau, paramétrez Déf. partage carte mém. (dans Param. périphérique) sur Activer.**
 ➔ Modification des paramètres de la machine à partir de l'écran LCD
- **Contrôle 4 : désactivez la fonction de pare-feu Windows ou ouvrez le port 137:139 afin d'autoriser les communications avec la machine en suivant la procédure décrite ci-après.**
 Pour plus d'informations sur les autres logiciels de sécurité, consultez les manuels d'instructions correspondants ou les instructions fournies par les fabricants respectifs.

Important

- Si vous désactivez la fonction de pare-feu, déconnectez le réseau d'Internet. Vous pouvez réaliser cette opération en configurant le point d'accès ou le routeur de sorte qu'il ne se connecte pas à Internet ou à un réseau étendu.

• Pour désactiver le pare-feu Windows :

1. Cliquez sur Démarrer > Panneau de configuration > Sécurité > Pare-feu Windows > Modifier les paramètres.
 Sous Windows XP, cliquez sur Démarrer > Panneau de configuration > Centre de sécurité > Pare-feu Windows.

2. Sélectionnez Désactivé et cliquez sur OK.

• Pour ouvrir le port 137:139 :

1. Cliquez sur Démarrer > Panneau de configuration > Sécurité > Pare-feu Windows > Modifier les paramètres.
 Sous Windows XP, cliquez sur Démarrer > Panneau de configuration > Centre de sécurité > Pare-feu Windows.
2. Cliquez sur l'onglet Exceptions, puis sur Ajouter un port.
3. Dans la boîte de dialogue Ajouter un port, saisissez les informations suivantes et cliquez sur OK.

Nom : entrez le nom de port de votre choix.
Numéro du port : saisissez 137.
Protocole : sélectionnez TCP.

4. Répétez les étapes 2 et 3.

Dans la boîte de dialogue Ajouter un port, entrez les mêmes informations qu'à l'étape 3 mais en sélectionnant UDP dans Protocole.

5. Suivez la même procédure pour ouvrir les autres ports (138TCP, 138UDP, 139TCP et 139UDP).

6. Vérifiez que les noms de ports ont été ajoutés sur la feuille Exceptions et cliquez sur OK.

• **Contrôle 5 : attribuez au groupe de travail le nom WORKGROUP en suivant la procédure décrite ci-dessous.**

1. Cliquez avec le bouton droit de la souris sur Ordinateur (ou Poste de travail), sélectionnez Propriétés, puis cliquez sur Modifier les paramètres.

Sous Windows XP, cliquez avec le bouton droit de la souris sur Poste de travail, puis sélectionnez Propriétés.

2. Cliquez sur l'onglet Nom de l'ordinateur, puis sur Modifier.

3. Attribuez au groupe de travail le nom WORKGROUP, puis cliquez sur OK.

• **Contrôle 6 : déconnectez le lecteur réseau de l'emplacement de carte et montez-le à nouveau en suivant la procédure ci-après.**

1. Cliquez avec le bouton droit sur Ordinateur (ou Poste de travail) et sélectionnez Déconnecter un lecteur réseau.

2. Sélectionnez le lecteur réseau à déconnecter et cliquez sur OK.

3. Remontez l'emplacement de carte à l'aide de Canon IJ Network Tool.

➡ Utilisation de l'emplacement de carte sur un réseau

[Haut de la page ↑](#)

Guide d'utilisation avancée

[Guide d'utilisation avancée](#) > [À propos des communications réseau](#) > [Dépannage](#) > La date de modification des fichiers change lors de leur enregistrement sur la carte mémoire via le réseau

La date de modification des fichiers change lors de leur enregistrement sur la carte mémoire via le réseau

- **Contrôle : Canon IJ Network Scan Utility s'exécute-t-il ?**

Si vous enregistrez des fichiers sur une carte mémoire via un réseau alors que Canon IJ Network Scan Utility n'est pas en cours d'exécution, la date modifiée des fichiers sera modifiée. Veuillez à lancer Canon IJ Network Scan Utility avant d'écrire les fichiers sur une carte mémoire via le réseau.

[Haut de la page](#) ↑

Guide d'utilisation avancée

[Guide d'utilisation avancée](#) > [À propos des communications réseau](#) > [Annexe](#)

Annexe

- ➔ [Restrictions](#)
- ➔ [Valeurs initiales réglées en usine \(réseau\)](#)
- ➔ [Utilisation de l'emplacement de carte sur un réseau](#)

[Haut de la page](#) ↕

Guide d'utilisation avancée

[Guide d'utilisation avancée](#) > [À propos des communications réseau](#) > [Annexe](#) > [Restrictions](#)

Restrictions

Si vous utilisez une imprimante sur le réseau sans fil, l'imprimante peut reconnaître les systèmes sans fil voisins et il convient que vous définissiez une clé réseau (WEP, WPA ou WPA2) au point d'accès pour chiffrer la transmission sans fil.

La communication sans fil avec un produit non conforme à la norme Wi-Fi ne peut pas être garantie.

La connexion d'un trop grand nombre d'ordinateurs risque de nuire aux performances de l'imprimante, telles que la vitesse d'impression.

[Haut de la page](#) ↑

Guide d'utilisation avancée

Guide d'utilisation avancée > À propos des communications réseau > Annexe > Valeurs initiales réglées en usine (réseau)

Valeurs initiales réglées en usine (réseau)

Élément	Valeurs initiales
Changer sans fil/câblé	Désact. réseau local
SSID	BJNPSETUP
Mode de communication	Infrastructure
Sécurité sans fil	Désactiver
Adresse IP	Récupération automatique
Nom de l'imprimante*	XXXXXXXXXXXXXXXXXX
Paramètre IPv4/IPv6	IPv4
Déf. partage carte mém.	Activer
Activer/désactiver WSD (Paramètre WSD)	Active
Param. délai d'attente (Paramètre WSD)	1 minute
Paramètre LLTD	Activer
Activer/désactiver Bonjour (Paramètres Bonjour)	Activer
Nom du service (Paramètres Bonjour)*	Canon XXX series _XXXXXXXXXXXXX
Notif. de connexion LPR (Paramètres Bonjour)	Désactivé
Paramètre protocole LPR	Activer

* La valeur initiale de ce paramètre varie d'une machine à l'autre. Vous pouvez vérifier la valeur de ce paramètre à l'aide du panneau de contrôle de la machine.

[Haut de la page](#) ↑

Guide d'utilisation avancée

Guide d'utilisation avancée > À propos des communications réseau > Annexe > Utilisation de l'emplacement de carte sur un réseau

Utilisation de l'emplacement de carte sur un réseau

- ➔ Vérification du montage de l'emplacement de carte
- ➔ Montage de l'emplacement de carte en tant que lecteur réseau
- ➔ Restrictions concernant l'utilisation de l'emplacement de carte sur un réseau

Vérification du montage de l'emplacement de carte

L'emplacement de carte doit être monté pour une utilisation en réseau.

Lorsque l'emplacement de carte est monté, l'icône suivante s'affiche dans Ordinateur (ou Poste de travail). Si l'icône n'apparaît pas, reportez-vous à la section [Impossible d'utiliser l'emplacement de carte](#).

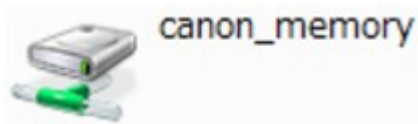

Si ces icônes n'apparaissent pas, cela signifie que le lecteur réseau de l'emplacement de carte n'a pas encore été monté. Pour plus d'informations sur le montage de l'emplacement de carte, reportez-vous à la section [Montage de l'emplacement de carte en tant que lecteur réseau](#).

Montage de l'emplacement de carte en tant que lecteur réseau

1. Démarrez Canon IJ Network Tool.

Double-cliquez sur l'icône  Canon IJ Network Tool sur le bureau. Vous pouvez également cliquer sur Démarrer > Tous les programmes (ou Programmes) > Canon IJ Network Utilities > Canon IJ Network Tool > Canon IJ Network Tool pour démarrer l'outil.

2. Sélectionnez la machine.

3. Sélectionnez Maintenance dans le menu Paramètres.

4. Cliquez sur Configurer.

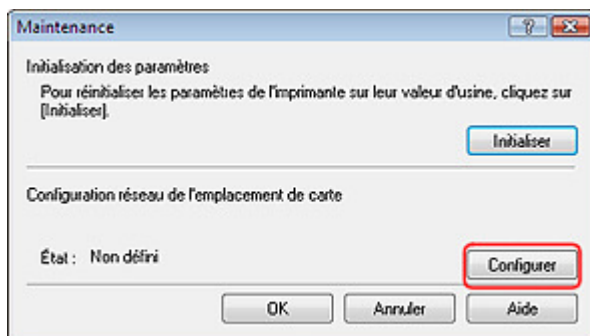

5. Indiquez la lettre du lecteur, puis cliquez sur OK.

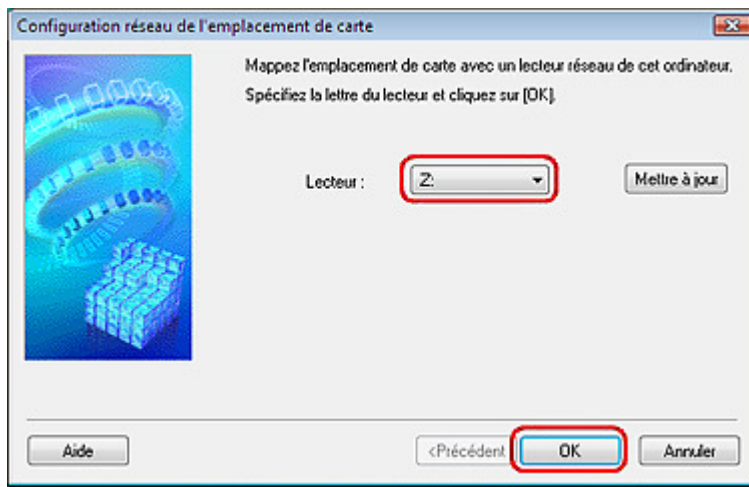

6. Vérifiez que l'icône  canon_memory de l'emplacement de carte apparaît sur Ordinateur (ou Poste de travail).

Remarque

- Si vous ne parvenez pas à monter l'emplacement de carte correctement, reportez-vous à la section [Impossible de monter l'emplacement de carte](#).

Restrictions concernant l'utilisation de l'emplacement de carte sur un réseau

- L'emplacement de carte peut être partagé par plusieurs ordinateurs si la machine est connectée à un réseau. Plusieurs ordinateurs peuvent lire simultanément les fichiers stockés sur une carte mémoire insérée dans l'emplacement de carte. Cependant, lorsqu'un ordinateur écrit sur un fichier dans la carte mémoire, il est impossible pour d'autres ordinateurs d'y accéder.
- Si votre ordinateur rejoint un domaine, l'emplacement de carte peut ne pas être monté en tant que lecteur réseau.
- Si vous utilisez la carte mémoire qui a stocké de gros fichiers ou de nombreux fichiers, une grande quantité d'accès à la carte peut être généré. Dans ce cas, le fonctionnement de la carte mémoire peut être impossible ou ralenti. Procédez une fois que le voyant d'accès de la machine est allumé.
- Lorsque vous accédez au lecteur réseau correspondant à l'emplacement de carte sur le réseau, les noms de fichier comprenant moins de huit lettres minuscules (sans compter l'extension) peuvent s'afficher en majuscules. Par exemple, le nom de fichier "abcdefg.doc" peut devenir "ABCDEFGG.DOC", tandis que "AbcdeFG.doc" restera identique. Le fichier n'est pas renommé, il est seulement identifié différemment.
- Lorsque le paramètre Attribut lecture/écriture de la machine est défini sur Ecr. depuis PC USB, vous ne pouvez pas accéder au lecteur réseau de l'emplacement de carte. En revanche, lorsque ce paramètre est défini sur Ecr. depuis PC LAN, l'emplacement de carte n'est pas détecté via USB. Assurez-vous que le paramètre Attribut lecture/écriture est défini correctement selon votre type de connexion. Sélectionnez Lect. seule depuis PC pour lire des fichiers d'une carte mémoire via USB ou sur un réseau. Ce paramètre ne permet toutefois pas d'enregistrer des fichiers sur une carte mémoire. Pour plus d'informations sur la modification des paramètres de la machine, reportez-vous à la section [Modification des paramètres de la machine à partir de l'écran LCD](#).
- Lorsque le paramètre Attribut lecture/écriture de la machine est défini sur Ecr.

depuis PC LAN, vous pouvez enregistrer des fichiers sur une carte mémoire à partir d'un ordinateur connecté au réseau. Notez toutefois que cela peut augmenter le risque d'infection virale ou d'accès non autorisé à la carte mémoire.

Il est conseillé d'utiliser la fonction de contrôle d'accès de la machine ou d'établir une connexion à Internet via un routeur. Pour plus d'informations sur l'utilisation d'un routeur, contactez votre fournisseur d'accès Internet ou le fabricant du périphérique réseau.

- Si vous enregistrez des fichiers sur une carte mémoire via un réseau alors que Canon IJ Network Scan Utility n'est pas en cours d'exécution, la date modifiée des fichiers risque de ne pas être correcte. Veillez à lancer Canon IJ Network Scan Utility avant d'écrire les fichiers sur une carte mémoire via le réseau. Pour plus d'informations sur l'utilisation de Canon IJ Network Scan Utility, consultez l'aide en ligne de l'utilitaire.

Remarque

- Si un des problèmes suivants se produit lors de l'utilisation de l'emplacement de carte en tant que lecteur réseau sur un réseau, reportez-vous à la section [Impossible d'utiliser l'emplacement de carte](#).
 - Impossible d'accéder à l'emplacement de carte après validation de la configuration réseau de l'emplacement
 - L'emplacement de carte autorise la lecture, mais pas l'écriture de la carte mémoire
 - L'emplacement de carte est déconnecté
 - La date de modification des fichiers change lors de leur sauvegarde sur l'emplacement de carte utilisé comme lecteur réseau
-

[Haut de la page](#) ↑

Guide d'utilisation avancée

[Guide d'utilisation avancée](#) > [À propos des communications réseau](#) > [Glossaire](#)

Glossaire

➔ [À propos des termes techniques](#)

[Haut de la page](#) ↕

Guide d'utilisation avancée

[Guide d'utilisation avancée](#) > [À propos des communications réseau](#) > [Glossaire](#) > [À propos des termes techniques](#)

À propos des termes techniques

Cette section décrit les termes techniques utilisés dans ce manuel.

- ➔ A
- ➔ B
- ➔ C
- ➔ D
- ➔ F
- ➔ I
- ➔ K
- ➔ L
- ➔ M
- ➔ O
- ➔ P
- ➔ R
- ➔ S
- ➔ T
- ➔ U
- ➔ W

A

- **Point d'accès (Access Point)**

Émetteur-récepteur ou station de base sans fil recevant des informations de la part de clients /de la machine sans fil et les retransmettant. Indispensable dans un réseau de type infrastructure.

- **Ad-hoc**

Configuration de l'ordinateur client et de la machine dans laquelle la communication sans fil intervient d'ordinateur à ordinateur, c'est-à-dire que tous les clients ayant le même SSID/nom réseau communiquent directement entre eux. Aucun point d'accès n'est requis. Cette machine ne prend pas en charge la communication ad-hoc.

- **Mot de passe d'administrateur (Admin Password)**

Mot de passe d'administrateur de Canon IJ Network Tool permettant de limiter l'accès aux utilisateurs réseau. Il est nécessaire pour accéder à l'imprimante et modifier ses paramètres.

Lorsque les paramètres réseau de l'imprimante sont définis sur leur valeur usine par défaut, il n'est pas nécessaire d'entrer le mot de passe d'administrateur.

- **AES**

Méthode de cryptage. Facultative pour WPA. Algorithme de chiffrement fort adopté par les organisations gouvernementales américaines pour le traitement des données.

- **Méthode d'authentification (Authentication Method)**

Méthode d'authentification employée par un point d'accès pour authentifier une imprimante via un réseau sans fil. Les méthodes sont compatibles entre elles.

Lorsque vous utilisez le WEP comme méthode de cryptage, la méthode d'authentification peut se paramétrer sur Système ouvert ou sur Clé partagée. (La méthode d'authentification par défaut est Auto.)

Pour WPA/WPA2, la méthode d'authentification est PSK.

- **Auto**
L'imprimante change automatiquement de méthode d'authentification pour que celle-ci corresponde à celle du point d'accès.
- **Système ouvert**
Dans cette méthode d'authentification, le partenaire de communication est authentifié sans clé WEP même si Utiliser WEP est sélectionné.
- **Clé partagée**
Dans cette méthode d'authentification, le partenaire de communication est authentifié à l'aide de la clé WEP définie pour le chiffrement.

B

- **Bonjour**
Service intégré au système d'exploitation Mac OS X qui détecte les périphériques pouvant être connectés automatiquement à un réseau.

C

- **Canal**
Canal de fréquence pour la communication sans fil. En mode infrastructure, le canal est automatiquement réglé pour correspondre à celui défini pour le point d'accès. Cette machine prend en charge les canaux 1 à 13. Il est à noter que le nombre de canaux pouvant être utilisés pour un réseau sans fil varie d'une région ou d'un pays à l'autre.

D

- **Passerelle par défaut (Default Gateway)**
Périphérique relais, routeur ou ordinateur permettant la connexion à un autre réseau.
- **Fonctionnalité du serveur DHCP (DHCP server functionality)**
Le routeur ou le point d'accès attribue automatiquement une adresse IP à chaque démarrage de l'imprimante ou d'un ordinateur sur un réseau.

F

- **Pare-feu (Firewall)**
Système empêchant l'accès illégal d'un ordinateur extérieur au réseau. Pour prévenir de tels accès, vous pouvez utiliser le pare-feu d'un routeur haut débit, le logiciel de sécurité installé sur l'ordinateur ou le système d'exploitation de l'ordinateur.

I

- **IEEE 802.11b**
Norme internationale relative aux réseaux sans fil utilisant la gamme de fréquence 2,4 GHz avec un débit de plus de 11 Mbps.
- **IEEE 802.11g**
Norme internationale relative aux réseaux sans fil utilisant la gamme de fréquence 2,4 GHz avec un débit de plus de 54 Mbps. Elle est compatible avec la norme 802.11b.
- **Infrastructure**
Configuration d'un ordinateur client et de la machine dans laquelle toutes les communications sans fil passent par un point d'accès.
- **Adresse IP (IP Address)**
Numéro unique composé de quatre parties séparées par des points. Chaque périphérique

réseau connecté à Internet possède une adresse IP. Exemple : 192.168.0.1

Généralement, une adresse IP est attribuée automatiquement par un point d'accès ou un serveur DHCP du routeur.

Pour connaître la procédure permettant de vérifier l'adresse IP de l'imprimante, reportez-vous à la section [Vérification de l'adresse IP ou MAC de la machine](#) .

- **IPv4/IPv6**

Protocoles interréseau/intercouche utilisés sur Internet. IPv4 utilise des adresses 32 bits tandis que IPv6 utilise des adresses 128 bits.

K

- **Format de clé (Key Format)**

Sélectionnez ASCII ou Hexa comme format de clé WEP. Le caractère pouvant être utilisé pour la clé WEP varie selon les formats de clé sélectionnés.

- ASCII
Spécifiez une chaîne de 5 à 13 caractères alphanumériques, y compris le trait de soulignement « _ ». Le format est sensible à la casse.
- Hexa
Spécifiez une chaîne de 10 ou 26 chiffres contenant des caractères hexadécimaux (0 à 9, A à F et a à f).

- **Longueur de clé (Key Length)**

Longueur de la clé WEP. Sélectionnez 64 bits ou 128 bits. Plus une clé est longue, plus elle est complexe.

L

- **Qualité de la liaison (Link Quality)**

L'état de la connexion entre le point d'accès et l'imprimante (à l'exclusion des interférences) est indiqué sous forme d'une valeur comprise entre 0 et 100 %.

- **LLTD**

Protocole de couche de liaison intégré à Windows Vista et affecté au diagnostic de la qualité de service et de la découverte de topologie réseau.

Le protocole LLTD est utilisé par sa fonction Mappage réseau pour afficher une représentation graphique du réseau local.

- **LPR**

Protocole d'impression indépendant de la plateforme, utilisé dans les réseaux TCP/IP. Non pris en charge dans les communications bidirectionnelles.

M

- **Adresse MAC (MAC Address)**

Egalement appelée adresse physique. Identificateur matériel unique et permanent attribué aux périphériques réseau par leur constructeur. Les adresses MAC ont une longueur de 48 bits et sont sous forme de numéro hexadécimal séparé par des deux-points. Ex. : 11:22:33:44:55:66. Pour vérifier l'adresse MAC de cette machine, reportez-vous à la section [Vérification de l'adresse IP ou MAC de la machine](#) .

O

- **Etat de fonctionnement (Operation Status)**

Indique si l'imprimante peut être utilisée.

P

- **PSK**
Méthode de chiffrement utilisée par WPA/WPA2.

R

- **Routeur**
Périphérique relais permettant la connexion à un autre réseau.

S

- **Puissance du signal (Signal Strength)**
La puissance du signal reçu par l'imprimante depuis le point d'accès est indiquée par une valeur comprise entre 0 et 100 %.
- **SSID**
Nom unique d'un réseau sans fil. Souvent représenté par un nom de réseau ou de point d'accès.
Le SSID permet de distinguer un réseau sans fil d'un autre pour éviter les interférences.
L'imprimante et tous les clients d'un réseau sans fil doivent utiliser le même SSID afin de communiquer entre eux. Le SSID peut contenir jusqu'à 32 caractères alphanumériques. Le SSID peut également être désigné par son nom réseau.
- **Furtif (Stealth)**
En mode furtif, un point d'accès se cache en ne diffusant pas son SSID. Le client doit indiquer le SSID défini sur le point d'accès pour le détecter.
- **Masque de sous-réseau (Subnet Mask)**
L'adresse IP est composée de deux éléments, l'adresse réseau et l'adresse de l'hôte. Le masque de sous-réseau sert à calculer l'adresse de sous-réseau à partir de l'adresse IP. Un masque de sous-réseau est généralement attribué automatiquement par un point d'accès ou un serveur DHCP du routeur.
Exemple :
Adresse IP : 192.168.127.123
Masque de sous-réseau : 255.255.255.0
Adresse du masque de sous-réseau : 192.168.127.0

T

- **TCP/IP**
Suite de protocoles de communication utilisée pour connecter des hôtes à Internet ou au réseau. Ce protocole permet à différents terminaux de communiquer entre eux.
- **TKIP**
Protocole de chiffrement utilisé par WPA/WPA2.

U

- **USB**
Interface série conçue pour vous permettre de permuter à chaud des périphériques, par exemple, en les branchant et les débranchant sans mise hors tension.

W

- **WCN (Windows Connect Now)**

Les utilisateurs exécutant Windows Vista peuvent facilement créer des paramètres de configuration réseau et les transmettre au point d'accès à l'aide de la mémoire flash USB.

- **WEP/Clé WEP**

Méthode de chiffrement utilisée par IEEE 802.11. Clé de sécurité partagée utilisée pour chiffrer et déchiffrer les données envoyées sur des réseaux sans fil. Cette imprimante prend en charge une longueur de clé de 64 bits ou 128 bits, un format de clé ASCII ou Hexadécimal et un numéro de clé compris entre 1 et 4.

- **Wi-Fi**

Association internationale certifiant l'interopérabilité des produits de réseau sans fil en s'appuyant sur la spécification IEEE 802.11.

Cette machine est un produit agréé Wi-Fi.

- **Réseau sans fil (Wireless LAN)**

Réseau, qui au lieu d'être raccordé par des câbles physiques, est connecté grâce à une technologie sans fil, telle que Wi-Fi.

- **WPA**

Infrastructure de sécurité annoncée par Wi-Fi Alliance en octobre 2002. La sécurité a été renforcée au-delà de celle proposée par WEP.

- **Authentification**

WPA définit les méthodes d'authentification suivantes : PSK pouvant être utilisé sans serveur d'authentification, plus WPA-802.1x, ne nécessitant pas de serveur d'authentification.

Cette machine prend en charge WPA-PSK.

- **Phrase de passe**

Cette clé chiffrée est utilisée pour effectuer l'authentification WPA-PSK.

Il convient que la phrase de passe soit une chaîne comportant 8 à 63 caractères alphanumériques ou une valeur hexadécimale à 64 chiffres.

- **WPA2**

Infrastructure de sécurité conçue par Wi-Fi Alliance en septembre 2004 en tant que version ultérieure de WPA. Propose un mécanisme de chiffrement plus fort par le biais de la méthode Advanced Encryption Standard (AES).

- **Authentification**

WPA définit les méthodes d'authentification suivantes : PSK pouvant être utilisé sans serveur d'authentification, plus WPA2-802.1x, ne nécessitant pas de serveur d'authentification.

Cette machine prend en charge WPA2-PSK.

- **Phrase de passe**

Cette clé chiffrée est utilisée pour effectuer l'authentification WPA2-PSK.

Il convient que la phrase de passe soit une chaîne comportant 8 à 63 caractères alphanumériques ou une valeur hexadécimale à 64 chiffres.

- **WPS (Wi-Fi Protected Setup)**

WPS est une norme permettant de mettre en place facilement et de manière sécurisée un réseau sans fil.

Deux principales méthodes sont utilisées dans Wi-Fi Protected Setup :

Saisie de PIN : méthode d'installation obligatoire de tous les périphériques certifiés WPS

Bouton poussoir (PBC) : bouton poussoir réel présent sur le matériel ou bouton poussoir simulé dans le logiciel.