

ITALIANO

Canon

PowerShot S5 IS

DIGITAL CAMERA



Prima di utilizzare la fotocamera

Scatto

Utilizzo della ghiera di selezione

Funzioni avanzate di scatto

Riproduzione/Eliminazione

Impostazioni di stampa/trasferimento

Personalizzazione della fotocamera

Risoluzione dei problemi

Elenco dei messaggi

Appendice

Avanzata

Guida dell'utente della fotocamera

Questa guida illustra in dettaglio le funzioni e le procedure della fotocamera.

DiGiC III



Exif Print



Funzioni principali

Scatto

- Zoom ottico 12x con funzione di stabilizzazione dell'immagine
- Controllo dell'effetto di fotocamera mossa e della messa a fuoco del soggetto durante lo scatto mediante una velocità ISO elevata impostata con la funzione Var. ISO Auto dedicata
- Ripresa di filmati in qualsiasi modalità premendo il pulsante Filmato (con riproduzione stereofonica dell'audio)
- Modalità AF a priorità del viso per il rilevamento dei visi in una scena
- Possibilità di utilizzo durante lo scatto del convertitore grandangolo, del teleconvertitore, dell'obiettivo macro o di un flash esterno per telecamere EOS venduti separatamente



Riproduzione

- Consente di riprodurre i filmati con audio stereofonico
- Consente di organizzare le immagini per categoria
- Consente di riprodurre automaticamente le presentazioni
- Consente di registrare solo l'audio (funzione Registra Suono)

Modifica

- Funzione Correz. Occhi Rossi
- Consente di applicare effetti alle immagini fisse con My Colors
- Consente di modificare i filmati
- Consente di registrare note vocali per le immagini fisse

Stampa

- Consente di stampare con facilità grazie al pulsante Print/Share
- Consente inoltre di utilizzare le stampanti compatibili con PictBridge di altri produttori

Utilizzo delle immagini registrate

- Facile trasferimento delle immagini in un computer grazie al pulsante Print/Share
- È possibile personalizzare l'immagine o il suono di avvio tramite le impostazioni My Camera

Convenzioni utilizzate in questa guida

Le icone visualizzate accanto o sotto i titoli indicano le modalità in cui è possibile eseguire la procedura descritta.

Modalità: Scatto () / Riproduzione ()

Scatto continuo

Modalità di scatto         P Tv Av M

- Le modalità di scatto non disponibili vengono visualizzate in grigio.

Vedere Funzioni disponibili in ciascuna modalità di scatto (pag. 197).

- In questa guida, la *Guida di base dell'utente della fotocamera* viene definita *Guida di base* e la *Guida avanzata dell'utente della fotocamera* viene definita *Guida avanzata*.



: Questo simbolo indica i problemi che possono influire sul corretto funzionamento della fotocamera.



: Questo simbolo indica le sezioni aggiuntive che completano le procedure di funzionamento di base.



Con questa fotocamera è possibile utilizzare schede di memoria SD, SDHC e MultiMediaCard. In questa guida tali schede vengono collettivamente denominate schede di memoria.

Si consiglia l'uso di accessori originali Canon.

Questa fotocamera è progettata per garantire prestazioni eccellenti quando viene utilizzata con accessori originali Canon. Canon non si assume alcuna responsabilità per danni alla fotocamera e/o incidenti, quali incendio o altro provocati dal malfunzionamento di accessori non originali (ad esempio fuoriuscite e/o esplosione della batteria ricaricabile). Questa garanzia non si applica alle riparazioni causate dal malfunzionamento di accessori non originali, anche in caso di richieste di riparazione a pagamento.

Sommario

Le voci contrassegnate da ★ sono elenchi o tabelle riepilogative delle funzioni o delle procedure.



Convenzioni utilizzate in questa guida	1
Precauzioni di utilizzo	6
Leggere attentamente	6
Precauzioni di sicurezza	7
Come prevenire i malfunzionamenti	12
Prima di utilizzare la fotocamera - Operazioni di base	13
Utilizzo del monitor LCD e del mirino	13
Personalizzazione delle informazioni di visualizzazione	15
Informazioni visualizzate sul monitor LCD	18
Funzione Risparmio bat.	22
Impostazione World	23
★ Menu e impostazioni	26
★ Elenco dei menu	28
Reimpostazione delle impostazioni predefinite	36
Formattazione delle schede di memoria	37
Scatto	38
Modifica di Compressione e Rec.Pixel (Foto)	38
Utilizzo di Zoom Digitale/Tele-converter Digitale	40
Impostazione della funzione di riduzione occhi rossi	42
Impostazione della Sincro lenta	43
Impostazione della funzione di stabilizzazione delle immagini	44
📷 Scatto continuo	46
Controllo della messa a fuoco subito dopo lo scatto	48
Utilizzo della ghiera di selezione	50
📹 Ripresa di filmati	50
Impostazione della funzione Registrazione	56
📷 Scatto di immagini panoramiche (Unione Guidata)	57
SCN Modifica dei colori e dello scatto	59

Scatto nella zona creativa	63
P Programma	
Tv Impostazione della velocità dell'otturatore	
Av Impostazione dell'apertura del diaframma	
M Impostazione manuale della velocità dell'otturatore e dell'apertura del diaframma	

Funzioni avanzate di scatto 69

 Selezione di una cornice AF	69
Impostazioni della messa a fuoco	72
Ripresa di soggetti con difficoltà di messa a fuoco (Blocco della messa a fuoco, Blocco AF, Messa a fuoco manuale).	73
Bracketing della messa a fuoco (modalità Fuoco-BKT)	77
Passaggio da una modalità di lettura all'altra	78
 Regolazione della velocità ISO	80
Regolazione rapida della velocità ISO (Var. ISO Auto).	81
Regolazione della compensazione dell'esposizione	83
Blocco dell'impostazione dell'esposizione (Blocco AE).	84
Scatto con il blocco FE	86
Bracketing automatico dell'esposizione (modalità AEB).	87
Regolazione della tonalità (Bilanc.Bianco)	88
Scatto in una modalità My Colors	91
Impostazioni di regolazione del flash e scatto.	93
Compensazione della regolazione del flash/uscita del flash	94
Alternanza delle modalità di temporizzazione per l'attivazione del flash	95
C Salvataggio delle impostazioni personalizzate	96
 Registrazione delle impostazioni nel pulsante Scelta rapida	97
Impostazione della funzione Orient. Immag.	99
Creazione di una destinazione per l'immagine (Cartella)	100
Reimpostazione del numero di file	102

Riproduzione/Eliminazione 104

 Visualizzazione di immagini ingrandite	104
 Visualizzazione delle immagini in serie di nove (Riproduzione indice)	105

Organizzazione delle immagini per categoria (Categoria) . . .	106
 Scorrimento delle immagini	107
Visualizzazione di filmati	109
Modifica dei filmati	111
Rotazione di immagini sul display	113
Riproduzione con effetti di transizione	114
Funzione Correzione occhi rossi	115
Aggiunta di effetti My Colors	117
Aggiunta di note vocali alle immagini	119
Registrazione solo audio (funzione Registra Suono)	121
Riproduzione automatica (Presentazione)	123
Protezione delle immagini	128
Visualizzazione di immagini sul televisore	130
Eliminazione di immagini	132

Impostazioni di stampa/trasferimento 134

Configurazione delle impostazioni di stampa DPOF	134
Configurazione delle impostazioni di trasferimento DPOF	139

Personalizzazione della fotocamera (impostazioni del menu My Camera) 141

Modifica delle impostazioni del menu My Camera	141
Registrazione delle impostazioni del menu My Camera	142

Risoluzione dei problemi 144

Fotocamera	144
Quando la fotocamera è accesa	145
Monitor LCD/mirino	145
Scatto	147
Ripresa di filmati	151
Riproduzione	152
Batteria	153
Visualizzazione sullo schermo di un televisore	154
Stampa con una stampante compatibile con la stampante diretta	154

Elenco dei messaggi 155

Appendice 159

Utilizzo delle batterie 159
Utilizzo della scheda di memoria 161
Utilizzo dei kit di alimentazione (venduti separatamente) . . 163
Utilizzo delle lenti di conversione
(vendute separatamente) 167
Utilizzo di un flash esterno (venduto separatamente) 172
Sostituzione della batteria di memoria 177
Cura e manutenzione della fotocamera 179
Specifiche 180

INDICE 192

★ Funzioni disponibili in ciascuna modalità di scatto. . 197

Precauzioni di utilizzo

Leggere attentamente

Scatti di prova

Prima di effettuare riprese importanti, si consiglia di eseguire alcuni scatti di prova per assicurarsi che la fotocamera funzioni e venga utilizzata correttamente.

Canon Inc., le sue affiliate e consociate e i distributori non possono essere considerati responsabili per danni indiretti dovuti al malfunzionamento di una fotocamera o di un accessorio, incluse le schede di memoria, che comportino la mancata registrazione di un'immagine o la registrazione in un modo non adatto alla fotocamera.

Avvertenza contro le violazioni del copyright

Le fotocamere digitali Canon sono destinate all'uso personale e non possono essere utilizzate in alcun modo che costituisca una violazione delle leggi e delle normative internazionali o locali sul copyright. La registrazione di spettacoli, mostre o immagini di proprietà di altre società effettuata utilizzando una macchina fotografica o altri dispositivi, potrebbe violare il copyright o altri diritti legali, anche in caso di immagini scattate per uso personale.

Limitazioni della garanzia

Per informazioni sulla garanzia della fotocamera, consultare il Libretto della garanzia Canon EWS (European Warranty System) fornito con la fotocamera.

Per contattare il Supporto Clienti Canon, fare riferimento alle informazioni riportate sul retro del Libretto della garanzia Canon EWS (European Warranty System).

Temperatura del corpo della fotocamera

Se la fotocamera rimane accesa per un lungo periodo di tempo, il corpo della fotocamera potrebbe surriscaldarsi. Tenere in considerazione queste informazioni e prestare attenzione quando si utilizza la fotocamera per un lungo periodo.

Informazioni sul monitor LCD

Il monitor LCD è prodotto mediante tecniche ad altissima precisione. Oltre il 99,99% dei pixel è conforme alle specifiche. Meno dello 0,01% dei pixel può occasionalmente risultare sfocato o apparire come punto nero o rosso. Ciò non incide sull'immagine registrata e non costituisce un malfunzionamento.

Formato video

Prima di utilizzare la fotocamera con lo schermo del televisore ([pag. 131](#)), impostare il formato del segnale video della fotocamera in base al formato in uso nel proprio paese.

Impostazione della lingua

Per modificare l'impostazione della lingua, vedere la *Guida di base* ([pag. 8](#)).

Precauzioni di sicurezza

- Prima di utilizzare la fotocamera, leggere le precauzioni di sicurezza riportate di seguito e nella sezione "Precauzioni di sicurezza" della *Guida di base dell'utente della fotocamera*. Accertarsi sempre di utilizzare la fotocamera in modo corretto.
- Le precauzioni di sicurezza contenute in queste pagine forniscono istruzioni per l'uso sicuro e corretto della fotocamera e degli accessori al fine di prevenire incidenti o danni alle persone e all'apparecchiatura.
- Per apparecchiatura si intendono la fotocamera, la batteria, il Carica Batteria (venduto separatamente) e l'Adattatore Compatto CA (venduto separatamente).

Avvertenze

Apparecchiatura

- **Non puntare la fotocamera direttamente verso il sole o un'altra sorgente luminosa.**

Tale operazione potrebbe provocare danni alla vista o al dispositivo CCD della fotocamera.

- **Tenere l'apparecchiatura fuori della portata di bambini e neonati.**
 - Cinghia da collo: l'avvolgimento di questa cinghia al collo di un bambino potrebbe causarne il soffocamento.
 - Scheda di memoria: vi è il rischio che vengano accidentalmente ingerite. In caso di ingestione, contattare immediatamente un medico.

- **Non tentare di smontare o modificare parti dell'apparecchiatura se non espressamente previsto in questa guida.**
- **Per evitare il rischio di scosse elettriche ad alta tensione, non toccare il flash della fotocamera nel caso sia danneggiato.**
- **Sospendere immediatamente l'uso dell'apparecchiatura nel caso emetta esalazioni nocive.**
- **Evitare che l'apparecchiatura entri in contatto o sia immersa in acqua o altre sostanze liquide. Se la parte esterna viene a contatto con sostanze liquide o saline, asciugarla e pulirla con un panno assorbente.**

L'uso prolungato dell'apparecchiatura in queste condizioni può causare incendi o scosse elettriche. Spegnerne immediatamente la fotocamera e rimuovere le batterie o scollegare il Carica Batteria o l'Adattatore Compatto CA dalla presa di corrente.

Rivolgersi al rivenditore o all'Help Desk del Supporto Clienti Canon più vicino.

- **Non utilizzare sostanze contenenti alcool, benzina, diluenti o altre sostanze infiammabili per la pulizia dell'apparecchiatura.**
- **Non tagliare, danneggiare, modificare o appoggiare oggetti pesanti sul cavo di alimentazione.**
- **Utilizzare esclusivamente gli accessori di alimentazione consigliati.**
- **Scollegare periodicamente il cavo di alimentazione e rimuovere la polvere e la sporcizia che si accumulano sulla spina, all'esterno della presa di alimentazione e nell'area circostante.**
- **Non toccare il cavo di alimentazione con le mani bagnate.**

L'uso prolungato dell'apparecchiatura in queste condizioni può causare incendi o scosse elettriche.

Batteria

- **Non posizionare le batterie vicino a una fonte di calore, né esporle a fiamme o fonti di calore.**
- **Non immergere le batterie in acqua o nell'acqua di mare.**
- **Non smontare, modificare o esporre le batterie a fonti di calore.**
- **Evitare che le batterie cadano o subiscano urti tali da danneggiarne l'involucro.**
- **Utilizzare esclusivamente le batterie e gli accessori consigliati.**

La mancata osservanza di queste precauzioni potrebbe causare esplosioni o fuoriuscite di liquido, con conseguente rischio di incendi, lesioni personali e danni agli oggetti circostanti. In caso di contatto del liquido fuoriuscito dalla batteria con occhi, bocca, cute o abiti, sciacquare immediatamente con acqua e contattare un medico.

- **Per evitare incendi o altri pericoli, scollegare il Carica Batteria o l'Adattatore Compatto CA dalla fotocamera e dalla presa di corrente al termine della ricarica o quando la fotocamera non è in funzione.**
- **Durante la fase di ricarica, non coprire il Carica Batteria con tovaglie, tappeti, coperte o cuscini.**

Se le unità vengono lasciate collegate per un lungo periodo possono surriscaldarsi e deformarsi con conseguente rischio di incendio.

- **Quando si ricaricano le Batterie NiMH Tipo-AA Canon, utilizzare solo il Carica Batteria specificato.**
- **L'Adattatore Compatto CA è stato ideato per l'uso esclusivo con questa apparecchiatura. Non utilizzarlo con altri prodotti.**
In caso contrario, potrebbero verificarsi surriscaldamenti e deformazioni, con conseguente rischio di incendio o scosse elettriche.

- **Prima di smaltire una batteria, coprire i terminali con nastro adesivo o materiale isolante al fine di evitare il contatto con altri oggetti.**

Il contatto con componenti metallici o altri materiali presenti nel contenitore della spazzatura può provocare incendi o esplosioni.

Altro

- **Non far scattare il flash in prossimità degli occhi di persone o animali. L'esposizione alla luce intensa generata dal flash potrebbe causare danni alla vista.**

In particolare, quando si utilizza il flash, mantenersi ad almeno un metro di distanza dai neonati.

- **Tenere gli oggetti sensibili ai campi magnetici (ad esempio carte di credito) lontano dall'altoparlante della fotocamera.**

Tale vicinanza potrebbe causare la perdita di dati o l'interruzione del funzionamento.

- **Quando si utilizzano gli accessori opzionali Canon, quali il convertitore grandangolo, il teleconvertitore, l'obiettivo macro o l'adattatore per lenti di conversione, verificare che siano ben installati sulla fotocamera.**

Un obiettivo allentato può cadere e rompersi e le schegge di vetro possono provocare lesioni.

⚠ Attenzione

Apparecchiatura

● **Evitare che la fotocamera si impigli in altri oggetti o subisca urti o colpi quando la si mantiene per la cinghia o la si porta al collo.**

● **Non urtare né spingere con forza l'estremità dell'obiettivo.**

Le operazioni indicate potrebbero provocare lesioni o danni alla fotocamera.

● **Non conservare l'apparecchiatura in luoghi umidi o polverosi.**

● **Evitare che oggetti metallici (ad esempio graffette o chiavi) o sporcizia entrino in contatto con la spina o i terminali del Carica Batteria.**

Tali condizioni potrebbero causare incendi, scosse elettriche o altri danni.

● **Non utilizzare, appoggiare o conservare l'apparecchiatura in luoghi esposti alla luce solare diretta o ad alte temperature, ad esempio il cruscotto o il bagagliaio dell'automobile.**

● **Utilizzare la fotocamera nel rispetto delle prestazioni di esercizio della presa di alimentazione o del cablaggio. Non utilizzarla se il cavo di alimentazione o la spina sono danneggiati o se la spina non è completamente inserita nella presa elettrica.**

● **Non utilizzare l'apparecchiatura in ambienti scarsamente ventilati.**

In caso contrario, si potrebbero verificare fuoriuscite di liquido, surriscaldamento o esplosioni, con conseguente rischio di incendi, ustioni o altri tipi di lesioni. Le alte temperature possono inoltre deformare l'involucro.

● **Se la fotocamera non viene utilizzata per lunghi periodi, rimuovere la batteria dalla fotocamera o dal Carica Batteria e conservare l'apparecchiatura in un luogo sicuro.**

Se le batterie vengono lasciate all'interno della fotocamera, potrebbero verificarsi danni causati da perdita di liquidi.

Flash

- **Non utilizzare il flash se sulla superficie sono presenti polvere, sporcizia o altri elementi.**
- **Al momento dello scatto, fare attenzione a non coprire il flash con dita o indumenti.**

Il flash può subire danni o emettere fumo o rumore. Il conseguente surriscaldamento potrebbe danneggiarlo.

- **Non toccare la superficie del flash dopo avere scattato varie foto in rapida successione.**

Tale operazione potrebbe provocare ustioni.

Come prevenire i malfunzionamenti

Evitare l'esposizione a forti campi magnetici

- **Non posizionare mai la fotocamera in prossimità di motori elettrici o altre apparecchiature che generano forti campi magnetici.**

Tale esposizione può causare malfunzionamenti o danneggiare i dati delle immagini.

Evitare che si verifichino problemi causati dalla condensa

- **Per evitare la formazione di condensa se l'apparecchiatura viene rapidamente spostata da temperature elevate a temperature basse, collocarla in un sacchetto di plastica a tenuta ermetica richiudibile e attendere che si adatti alle variazioni di temperatura prima di rimuoverla dal sacchetto.**

Il passaggio rapido da temperature elevate a temperature basse può produrre la formazione di condensa (goccioline d'acqua) sulle superfici esterne e interne dell'apparecchiatura.

Se si forma condensa all'interno della fotocamera

- **Interrompere immediatamente l'utilizzo della fotocamera per non danneggiare l'apparecchiatura. Estrarre dalla fotocamera la scheda di memoria, la batteria o l'Adattatore Compatto CA e attendere che l'umidità sia completamente evaporata prima di riutilizzare l'apparecchiatura.**

Utilizzo del monitor LCD e del mirino

Il pulsante **DISP.** consente di alternare le modalità di visualizzazione. Le schermate visualizzate variano a seconda delle impostazioni [Display Pers.] correnti (pag. 15). Inoltre, la chiusura del monitor LCD comporta la visualizzazione del mirino.

1 Premere il pulsante **DISP.**

- La modalità di visualizzazione cambia come descritto di seguito.

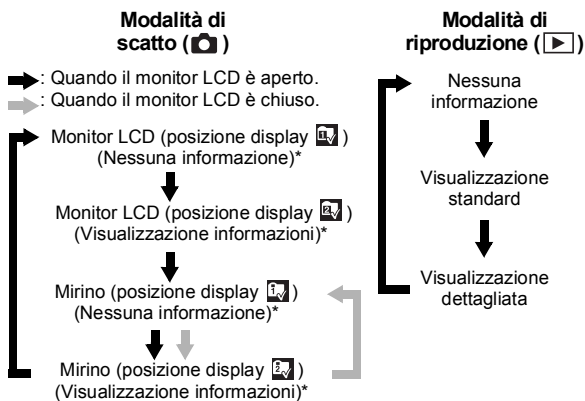

* Impostazione predefinita. È possibile modificare le informazioni visualizzate (pag. 15).
(Le informazioni sullo scatto, le griglie e un istogramma (solo per **P**, **Tv**, **Av** o **M**) vengono visualizzate con le impostazioni predefinite).

- Le informazioni sullo scatto vengono visualizzate per circa 6 secondi quando si modifica un'impostazione indipendentemente dalla modalità di visualizzazione selezionata.
- È possibile regolare la luminosità del monitor LCD e del mirino (pag. 33).



- L'impostazione di accensione o spegnimento del monitor LCD viene mantenuta anche se si spegne la fotocamera.
- Il monitor LCD non passa alla visualizzazione dettagliata in modalità di visualizzazione ingrandita (pag. 104) o in quella di riproduzione indice (pag. 105).
- Se l'ambiente circostante è troppo luminoso, ad esempio quando si scatta all'aperto, e le immagini risultano poco chiare nel monitor LCD, è preferibile utilizzare il mirino per scattare. Regolare la messa a fuoco del mirino con la ghiera di regolazione delle diottrie (*Guida di base* pag. 3) in modo che la informazioni vengano visualizzate in modo chiaro.

Utilizzo dell'orologio

È possibile visualizzare la data e l'ora correnti per un intervallo di 5 secondi* utilizzando i due metodi riportati di seguito.

* Impostazione predefinita.



- ① Tenere premuto il pulsante / mentre si accende la fotocamera.
- ② In modalità di scatto o di riproduzione, tenere premuto il pulsante / per più di un secondo.
 - Se la fotocamera viene tenuta in senso orizzontale, viene visualizzata l'ora. Se viene tenuta in senso verticale, vengono visualizzate la data e l'ora.
 - È possibile cambiare il colore della visualizzazione premendo il pulsante ◀ o ▶.
 - L'orologio non viene visualizzato più allo scadere dell'intervallo di visualizzazione o quando si preme un pulsante.
 - L'intervallo di visualizzazione dell'orologio può essere modificato nel menu [Impostazione] (pag. 27).
 - Non è possibile visualizzare l'orologio in modalità di visualizzazione ingrandita (pag. 104).

Personalizzazione delle informazioni di visualizzazione



Modalità di scatto **AUTO** **SCN** *1 *2 **P Tv Av M**

*1 È possibile visualizzare solo [Info scatto].

*2 Non è possibile visualizzare [Guida 3:2].

È possibile impostare due modalità di visualizzazione per scegliere se visualizzare o meno le informazioni riportate di seguito nel monitor LCD e nel mirino e alternare le visualizzazioni premendo il pulsante **DISP.** (pag. 13).

LCD/Mirino	È possibile scegliere se visualizzare o meno le informazioni riportate di seguito nel monitor LCD (/) e nel mirino (/). Per alternare le modalità di visualizzazione in sequenza, premere il pulsante DISP. (pag. 13).
Info scatto	Consente di visualizzare le informazioni di scatto (pag. 18).
Griglia	Visualizza una griglia con linee che dividono lo schermo in 9 parti. Può essere utilizzata per verificare il posizionamento orizzontale e verticale del soggetto (pag. 18).
Guida 3:2	Facilitare la verifica dell'area di stampa per la stampa 3:2.* Le aree che non rientrano in quella stampabile appaiono in grigio (pag. 18). * Le immagini vengono sempre registrate con il rapporto dimensionale standard di 4:3.
Istogram.	Visualizza un istogramma (solo nelle modalità P , Tv , Av e M) (pag. 17).

1 Menu (Registra) → [Display Pers.] → pulsante **SET**.

Vedere Menu e impostazioni (pag. 27).

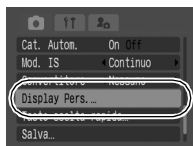



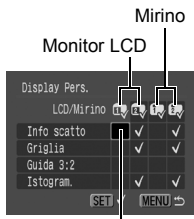

2 [LCD/Mirino] → / / / .

- Consente di impostare la modalità di visualizzazione del monitor LCD o del mirino dopo che è stato premuto il pulsante **DISP.**
- Se non si desidera cambiare modalità di visualizzazione quando viene premuto il pulsante **DISP.**, premere il pulsante **▲**, **▼** ◀ o ▶ e quindi il pulsante **SET** per visualizzare  ( /  /  / ).
- Non è possibile aggiungere  all'icona LCD/Mirino attiva al momento.



Visualizzazione attiva corrente

3 [Info scatto]/[Griglia]/[Guida 3:2]/[Istogram.].

- Premendo il pulsante **▲**, **▼** ◀ o ▶, selezionare gli elementi da visualizzare nel monitor LCD, quindi premere il pulsante **SET** per inserire il simbolo ✓.
- Anche se è possibile impostarli, gli elementi visualizzati in grigio non verranno visualizzati nella modalità di scatto corrente.
- Per le posizioni display prive del simbolo ✓ non verranno visualizzate informazioni.
- Impostazione predefinita:
 ,  : nessuna informazione
 ,  : visualizza le informazioni sullo scatto, la griglia e un istogramma



Se si preme il pulsante dell'otturatore fino a metà corsa e si torna alla schermata di scatto da quella delle impostazioni Display Pers., le impostazioni non verranno salvate.

Funzione Istogram.

L'istogramma è un grafico che consente di controllare la luminosità di un'immagine. È possibile visualizzare l'istogramma anche nelle modalità **P**, **Tv**, **Av** e **M** per controllare la luminosità durante lo scatto. A una curva ampia sulla sinistra del grafico corrisponde un'immagine scura. Se la curva è ampia sulla destra del grafico, l'immagine è più chiara. Se l'immagine è troppo scura, impostare la compensazione dell'esposizione su un valore positivo. Analogamente, se l'immagine è troppo chiara, impostare la compensazione dell'esposizione su un valore negativo (pag. 83).

Istogrammi di esempio



Immagine scura



Immagine bilanciata



Immagine chiara



In modalità **M** è possibile modificare la velocità dell'otturatore, il valore di apertura del diaframma e la velocità ISO per regolare la luminosità di un'immagine.

Scatti in notturno

Quando si utilizza la fotocamera in condizioni di scarsa illuminazione, la luminosità del monitor LCD o del mirino viene aumentata automaticamente in modo da corrispondere a quella del soggetto*.

La messa a fuoco risulta quindi più agevole.

* L'eventuale presenza di disturbi e il fatto che i movimenti del soggetto mostrato nel monitor LCD o nel mirino possano risultare irregolari non incideranno sull'immagine registrata. La luminosità dell'immagine visualizzata sul monitor e quella dell'immagine effettivamente registrata risulteranno diverse.

Informazioni visualizzate sul monitor LCD

Informazioni sullo scatto (modalità di scatto)

Istogram. (pag. 17)

Barra dello zoom



Campo di messa a fuoco (guida approssimativa)

Fuso Orario (pag. 23)

Tele-converter Digitale (pag. 40)

Ingrandimento zoom (pag. 40)

Zoom di sicurezza (pag. 41)

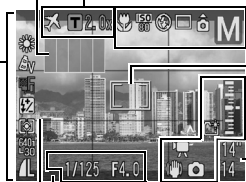

Avvertenza buffer*2

Guida 3:2 (pag. 15)

Griglia (pag. 15)

Filtro Vento (pag. 56)

Scatto disattivato (pag. 55)

Indice di esposizione standard/
Indicazione livello di
esposizione (pag. 68)

Crea Cartella (pag. 100)

Indicatore MF (pag. 74)

- Foto: scatti registrabili*3
- Filmati: tempo rimanente*3/
tempo trascorso

-2 ... +2

Compensazione dell'esposizione*1 (pag. 83)

Bilanc. Bianco (pag. 88)

My Colors (pag. 91)

Bracketing (pag. 77, 87)

Compensazione dell'esposizione con il flash (pag. 94)/Uscita flash (pag. 94)

Modalità di lettura (pag. 78)

Rec.Pixel/framerate (video) (pag. 53)

Compressione (Foto) (pag. 39)

Rec.Pixel (pag. 53)

(Rosso) Fotocamera rossa*1 (pag. 19)

Blocco AE/Blocco FE (pag. 84, 86)

Barra di modifica dell'esposizione (Filmato) (pag. 52)

Vel. Otturatur. (pag. 181)

Valore di apertura del diaframma

Stabilizzazione delle immagini (pag. 44)

Blocco AF (pag. 74)

Messa a fuoco manuale (pag. 75)

Modalità di scatto



(Guida di base pagine 11-13) (pag. 57) (pag. 50)

C Salva (pag. 96)

Macro/Super Macro (Guida di base pag. 16)

Velocità ISO (pag. 80)

Livello batteria basso (pag. 159)

Flash (Guida di base pag. 14)

(Rosso) Avvertenza del flash (pag. 19)

Modo scatto (pag. 46, Guida di base pag. 18)

Orient. Immag. (pag. 99)

REC Registrazione di filmati (pag. 50)

Riquadro Punto AE Spot (pag. 78)

Cornice AF (pag. 69)

- *1 Visualizzato quando il pulsante dell'otturatore viene premuto fino a metà corsa.
- *2 In condizioni normali non viene visualizzata. Appare quando la memoria interna disponibile rimanente (buffer) è di circa la metà o meno durante la registrazione di un filmato (quando l'avvertenza indica che il buffer è pieno la ripresa o la registrazione può essere interrotta).
- *3 Quando lo spazio di registrazione è esaurito per le foto, in base al numero di immagini registrabili corrente, o per i filmati, viene visualizzato uno zero ("0") rosso.
Quando entrambe le capacità di registrazione sono esaurite, viene visualizzato il messaggio "Memory card piena".



Quando la fotocamera è pronta a scattare in condizioni di scarsa luminosità, nel monitor LCD o nel mirino lampeggia in rosso il messaggio "Sposta su flash", l'icona (avvertenza di fotocamera mossa) o l'icona (avvertenza del flash). Utilizzare uno dei metodi di scatto indicati di seguito.

- Impostare la funzione Mod. IS su un'opzione qualsiasi diversa da [Off] (pag. 30)
- Aumentare il valore della velocità ISO (pag. 80)
- Impostare la funzione Var. ISO Auto su [On] (pag. 81)
- Sollevare il flash per consentirne lo scatto automatico o normale
- Fissare la fotocamera a un treppiede

Informazioni di riproduzione (modalità di riproduzione)

■ Standard

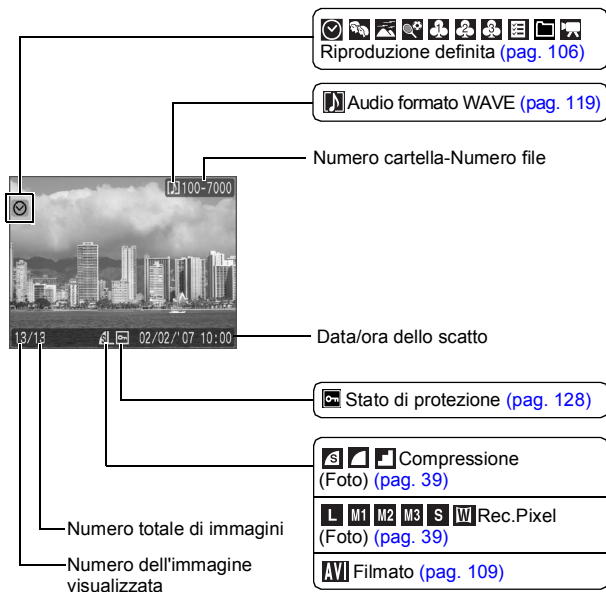

■ Dettagliata

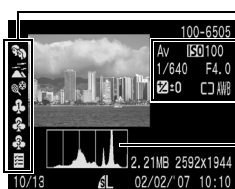

Categoria (pag. 106)

Istogram. (pag. 17)

Modalità di scatto (Guida di base pagine 11-13)	 Compensazione dell'esposizione con il flash (pag. 94)
Scatto di un'immagine fissa durante la ripresa di un filmato (pag. 54)	Uscita flash (pag. 94)
ISO 80 ... ISO1600 Velocità ISO (pag. 80)	My Colors (pag. 117)
Vel. Otturatur. (pag. 181)	My Colors (riproduzione) (pag. 117)
Valore di apertura del diaframma	Funzione Riduz. Occhi rossi
 Rec.Pixel/ framrate (video) (pag. 53)	Funzione Correz. Occhi rossi (pag. 115)/ Immagine con un effetto My Colors (pag. 117)
 Compensazione dell'esposizione (pag. 83)	Messa a fuoco manuale (pag. 75)
Modalità di lettura (pag. 78)	Macro/Super Macro (Guida di base pag. 16)
 Bilanc.Bianco (pag. 88)	Dimensioni file
	Rec.Pixel (Foto) (pag. 38)
	Lunghezza filmato (Filmati) (pag. 187)

* Viene visualizzata quando si scatta in modalità Risalto colore o Scambio colore.

Con alcune immagini possono essere visualizzate anche le informazioni seguenti.

	È associato un file audio in un formato diverso da WAVE oppure il formato del file non è stato riconosciuto.
	Immagine JPEG non conforme agli standard Design rule for Camera File System (pag. 182).
	Immagine RAW
	Tipo di dati non riconosciuto



- Le informazioni relative alle immagini scattate con altre fotocamere potrebbero non venire visualizzate correttamente.
- **Avvertenza di sovraesposizione**
Nei seguenti casi, le porzioni di immagine sovraesposte lampeggiano.
 - Quando si visualizza un'immagine subito dopo lo scatto nel monitor LCD (visualizzazione delle informazioni) o nel mirino (visualizzazione delle informazioni)
 - Quando si utilizza la modalità di visualizzazione dettagliata della modalità di riproduzione

Funzione Risparmio bat.

Questa fotocamera è dotata della funzione Risparmio bat. La fotocamera si spegne nei casi descritti di seguito. Riaccenderla per ripristinare l'alimentazione normale.

Modalità di scatto	La fotocamera si spegne circa 3 minuti dopo l'esecuzione dell'ultimo comando. Il monitor LCD o il mirino viene disattivato automaticamente 1 minuto* dopo l'esecuzione dell'ultimo comando anche se la funzione [AutoSpegnimento] è impostata su [Off] (per riattivare il monitor LCD o il mirino premere un pulsante qualsiasi diverso da OFF oppure modificare l'orientamento della fotocamera).
Modalità di riproduzione Collegata a una stampante	La fotocamera si spegne circa 5 minuti dopo l'esecuzione dell'ultimo comando.

* Impostazione predefinita. L'intervallo di tempo può essere modificato.



- Tenere presente che quando l'alimentazione della fotocamera viene interrotta mediante la funzione Risparmio bat., vengono comunque consumate piccole quantità di energia.
- La funzione Risparmio bat. non è utilizzabile durante una presentazione o se la fotocamera è collegata a un computer.
- È possibile modificare le impostazioni della funzione Risparmio bat. (pag. 33).

Impostazione World

Quando si viaggia all'estero, è possibile registrare immagini con l'ora locale selezionando semplicemente l'impostazione Fuso Orario se si sono registrati precedentemente i fusi orari delle aree di destinazione. In questo modo, non sarà necessario modificare le impostazioni Data/Ora.

Impostazione dei fusi orari Home/World

1 **Menu** (Impostazione) **→ [Fuso Orario] → pulsante SET.**



Vedere Menu e impostazioni (pag. 27).



2 **Home** (Home) **→ pulsante SET.**



3 **Premere il pulsante** **o** **per selezionare il fuso orario locale → pulsante SET.**

- Per impostare l'opzione Ora legale, premere il pulsante  o  per visualizzare . L'orologio avanza di 1 ora.

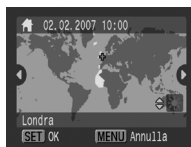

4 ✕ (World) → pulsante **SET**.



5 Premere il pulsante ◀ o ▶ per selezionare il fuso orario di destinazione → pulsante **SET**.

- Come al punto 3, è possibile impostare l'opzione Ora legale.

Differenza di ore rispetto al fuso orario locale



6 Premere il pulsante ▲ per selezionare [Home/World], quindi il pulsante ◀ o ▶ per selezionare 🏠 → pulsante **MENU**.

Passaggio al fuso orario di destinazione

1 Menu (Impostazione) → [Fuso Orario] → pulsante **SET**.

Vedere Menu e impostazioni (pag. 27).



2 Premere il pulsante o per selezionare → pulsante **MENU**.

- Per modificare il fuso orario di destinazione, premere il pulsante **SET**.
- Quando si passa al fuso orario di destinazione, nel monitor LCD viene visualizzato .



 Se in precedenza non è stato selezionato un fuso orario locale non sarà possibile configurare il fuso orario di destinazione.

 Se si modifica la data e l'ora quando è selezionato il fuso orario di destinazione, verranno automaticamente modificate anche la data e l'ora del fuso orario locale.

Menu e impostazioni

I menu vengono utilizzati per selezionare le impostazioni di scatto, riproduzione e stampa, nonché per selezionare la maggior parte delle impostazioni della fotocamera, come la data, l'ora e i suoni riprodotti. Sono disponibili i seguenti menu.

● Menu FUNC.

● Menu Registra, Play, Stampa, Impostazione e My Camera

FUNC. Menu

Consente di impostare la maggior parte delle funzioni comunemente utilizzate durante lo scatto.

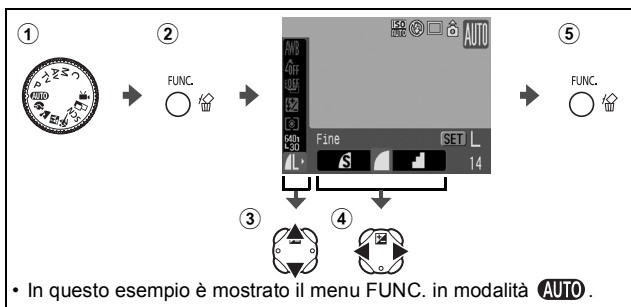

- ① Ruotare la ghiera di selezione della modalità di scatto sull'impostazione desiderata.**
- ② Premere il pulsante FUNC.**
- ③ Premere il pulsante ▲ o ▼ per selezionare una voce di menu.**
 - Alcune voci potrebbero non essere selezionabili in alcune modalità di scatto.
- ④ Premere il pulsante ◀ o ▶ per selezionare un'opzione della voce di menu.**
 - In alcuni casi, è possibile selezionare altre opzioni con il pulsante **SET**.
 - Dopo avere selezionato un'opzione, è possibile premere il pulsante dell'otturatore per scattare immediatamente. Dopo avere scattato, il menu viene nuovamente visualizzato per consentire di modificare le impostazioni.
- ⑤ Premere il pulsante FUNC.**

Menu Registra, Play, Stampa, Impostazione e My Camera

Questi menu consentono di selezionare le impostazioni relative allo scatto, alla riproduzione o alla stampa.

Menu (Registra) — Menu (Impostazione)
Menu (My Camera)

① MENU →

② Quando è selezionata questa parte è possibile alternare i menu premendo il pulsante ◀ o ▶.

③ ④

⑤ MENU

- In questo esempio viene mostrato il menu Registra in modalità **AUTO**.
- Nella modalità di riproduzione vengono visualizzati i menu Play, Stampa, Impostazione e My Camera.

① Premere il pulsante MENU.

② Premere il pulsante ◀ o ▶ per alternare i menu.

- A tale scopo è possibile utilizzare anche la leva dello zoom.

③ Premere il pulsante ▲ o ▼ per selezionare una voce di menu.

- Alcune voci potrebbero non essere selezionabili in alcune modalità di scatto.

④ Premere il pulsante ◀ o ▶ per selezionare un'opzione.

- Le voci di menu seguite da (...) possono essere impostate solo dopo aver premuto il pulsante SET per visualizzare il menu successivo. Premere nuovamente il pulsante SET per confermare l'impostazione.







⑤ Premere il pulsante MENU.

Elenco dei menu

Vedere *Funzioni disponibili in ciascuna modalità di scatto* (pag. 197).

Menu **FUNC.**

Le icone mostrate di seguito rappresentano le impostazioni predefinite.

	Voce di menu	Pagina di riferimento
	Bilanc. Bianco	pag. 88
	My Colors	pag. 91
	Bracketing	pag. 77, 87
	Compensazione dell'esposizione con il flash/ Uscita flash	pag. 94
	Modalità di lettura	pag. 78
	Rec. Pixel/frame rate(video)	pag. 53
	Compressione/Rec. Pixel (Foto)	pag. 38

Menu Registra ()

*Impostazione predefinita

Voce di menu	Opzioni	Riepilogo/ pagina di riferimento
FlexiZone	On*/Off	pag. 71
Zoom Digitale		
(Foto)	Standard*/Off/1.6x/2.0x	pag. 40
(Filmati)	Standard*/Off	
Sincro Flash	1° tendina*/2° tendina	pag. 95
Sincro lenta	On/Off*	pag. 43
Aggiust. Flash	On*/Off	pag. 94
Occhi rossi	On*/Off	pag. 42
Controllo FE	On*/Off	pag. 67
Autoscatto	Ritardo: 0 - 10*, 15, 20, 30 secondi Fotogrammi: 1 - 10* (l'impostazione predefinita è 3 scatti)	Guida di base pag. 18
Punto AE Spot	Centro*/Punto AF	pag. 78
Funz.sicurezza	On/Off*	pag. 67
Var. ISO Auto	On/Off*	pag. 81
Zoom manuale	On*/Off	pag. 75
Safety MF	On*/Off	pag. 76
Modalità AF	Continuo*/Singola	pag. 72
Luce Autofocus	On*/Off	—
LED ripresa	On*/Off	pag. 51
Visualizza	Off/Da 2 sec.* a 10 sec./ Tenere	Guida di base pag. 10
Salva origin.	On/Off*	pag. 62
Inverti	On*/Off	Guida di base pag. 6

Prima di utilizzare la fotocamera - Operazioni di base

Cat. Autom.	On [*] /Off	Consente di scegliere se le immagini devono essere classificate o meno in categorie durante lo scatto.* ¹
Mod. IS		
(Foto)	Continuo [*] /Scatto Sing./Panning/Off	pag. 18, 44
(Filmati)	On [*] /Off	
Convertitore	Off [*] /WC-DC58A/TC-DC58B/500D	pag. 171
Impostazioni Display Pers.		
LCD/Mirino		
Info scatto	Off ^{**2} /On ^{*3}	pag. 15
Griglia	Off ^{**2} /On ^{*3}	
Guida 3:2	Off ^{**2*3} /On	
Istogram.	Off ^{**2} /On ^{*3}	
Tasto scelta rapida		pag. 97
Salva	–	pag. 96

*1 Vengono classificate in base alle seguenti categorie.

(Gente): o immagini in cui sono stati rilevati visi con la selezione di [Rilevam.viso].







(Paesaggio):

(Eventi):

*2 Impostazione predefinita per la visualizzazione 1 del monitor LCD e del mirino.

*3 Impostazione predefinita per la visualizzazione 2 del monitor LCD e del mirino.

Menu Play (▶)

Voce di menu	Pagina di riferimento
 Presentazione	pag. 123
 Categoria	pag. 106
 Elimina	pag. 132
 Protezione	pag. 128
 Correz. Occhi Rossi	pag. 115
 My Colors	pag. 117
 Registra Suono	pag. 121
 Rotazione	pag. 113
 Ordine trasf.	pag. 139
 Transizione	pag. 114

Menu Stampa (🖨)

Voce di menu	Pagina di riferimento
Stampa	pag. 134
Selez.Immag&Q.tà	
Selez.per data	
Selez. per categoria	
Selez.per Folder	
Sel. tutte le immag.	
Elimina le Selezioni	
Impostaz.di Stampa	



Menu Impostazione (II)

*Impostazione predefinita

Voce di menu	Opzioni	Riepilogo/ pagina di riferimento
Silenzioso	On/Off*	Impostare su [On] per disattivare completamente il sonoro tasti a eccezione dei segnali acustici di avvertimento (<i>Guida di base</i> pag. 9).
Volume	Off / 1 / 2* / 3 / 4 / 5	Regola il volume dei suoni di avvio, scatto, autoscatto, otturatore e riproduzione. Non è possibile regolare il volume se [Silenzioso] è impostato su [On].
Vol. on		Regola il volume del suono di avvio emesso all'accensione della fotocamera.
Vol. operaz.		Regola il volume del suono dei tasti che viene emesso quando si preme un pulsante diverso da quello dell'otturatore.
Vol. autoscat.		Regola il volume del suono dell'autoscatto emesso 2 secondi prima del rilascio dell'otturatore.
Rumore Scatto		Regola il volume del suono emesso quando si rilascia il pulsante dell'otturatore. Il suono di scatto non viene emesso quando si registra un filmato.
Volume Audio		Regola il volume dell'audio dei filmati, delle note vocali o della funzione Registra Suono.



Voce di menu	Opzioni	Riepilogo/ pagina di riferimento
Audio		pag. 56
Livello Mic.	Auto [*] /Manuale	Consente di impostare il metodo di regolazione del livello di registrazione audio.
Livello	da -40 a 0 dB	Consente di impostare il livello di registrazione audio.
Filtro Vento	On/Off [*]	Consente di ridurre il rumore del vento.
Luminosità LCD	☼ (Normale) [*] / ☼☼ (Brillante)	Consente di regolare la luminosità del monitor LCD e del mirino separatamente. (Visualizzare l'elemento per il quale si desidera regolare la luminosità e configurare le impostazioni).
Risparmio bat.		pag. 22
AutoSpegnimento	On [*] /Off	Consente di impostare lo spegnimento automatico della fotocamera dopo un determinato periodo di tempo di inattività.
Spegni display	10 sec./20 sec./ 30 sec./1 min. [*] / 2 min./3 min.	Imposta il periodo di attesa prima che il monitor LCD o il mirino si spenga quando la fotocamera non viene utilizzata.
Fuso Orario	Home [*] /World	pag. 23
Data/Ora		<i>Guida di base</i> pag. 8
Orologio	0 - 5 [*] - 10 sec./ 20 sec./30 sec./ 1 min./2 min./3 min.	pag. 14

Voce di menu	Opzioni	Riepilogo/ pagina di riferimento
Formattazione		È anche possibile selezionare una formattazione di basso livello (pag. 37).
Numero file	Continuo* / Auto reset	pag. 102
Crea Cartella		pag. 100
Crea nuova Cartella	Segno di spunta (On)/Nessun segno di spunta (Off)	Crea una cartella durante la successiva sessione di scatto.
Crea autom.	Off*/Giornaliero/ Lunedì-Domenica/ Mensile	È anche possibile impostare un'ora di creazione automatica.
Orient. Immag.	On*/Off	pag. 99
Distanza	m/cm* o ft/in	Consente di impostare l'unità di misura della distanza visualizzata per l'indicatore MF e il campo di messa a fuoco (pag. 75).
Lingua		Guida di base pag. 8
Sistema Video	NTSC/ PAL	pag. 131
Metodo Stampa	Autom.* / 	Vedere di seguito* ¹
Reset completo		pag. 36

*1 È possibile modificare il metodo di connessione alla stampante. Sebbene in genere non sia necessario modificare questa impostazione, selezionare  quando si stampa un'immagine scattata senza bordi in modalità  (Ampio) su carta a formato largo utilizzando la stampante Compact Photo Printer Canon SELPHY CP730/CP720/CP710/CP510. Poiché questa impostazione rimane memorizzata anche dopo lo spegnimento, se occorre stampare un'immagine con dimensioni diverse da , reimpostare la modalità su [Autom.]. Tuttavia, quando la fotocamera è collegata a una stampante non è possibile modificare il metodo di connessione.

Menu My Camera (📷)

*Impostazione predefinita

Voce di menu	Riepilogo	Pagina di riferimento
Tema Iniziale	Seleziona un tema comune per ogni voce del menu My Camera.	pag. 141
Immagine avvio	Imposta l'immagine visualizzata quando si accende la fotocamera.	
Suono avvio	Imposta il suono riprodotto quando si accende la fotocamera.	
Sonoro tasti	Imposta il suono riprodotto quando si preme un pulsante diverso da quello dell'otturatore.	
Sonoro Autosc.	Imposta il suono riprodotto 2 secondi prima che l'otturatore sia rilasciato in modalità Autoscatto.	
Suono scatto	Imposta il suono riprodotto quando si preme il pulsante dell'otturatore. Per i filmati non è disponibile alcun suono di scatto.	
Contenuto del menu My Camera	 (Off) / 1 * /  / 	

Reimpostazione delle impostazioni predefinite



1 Menu (Impostazione) → [Reset completo].

Vedere Menu e impostazioni (pag. 27).



2 Selezionare [OK] e premere il pulsante SET.



- Le impostazioni non possono essere ripristinate se la fotocamera è collegata a un computer o a una stampante.
- Le impostazioni che seguono non possono essere reimpostate.
 - La modalità di scatto
 - Le voci [Fuso Orario], [Data/Ora], [Lingua] e [Sistema Video] del menu  (Impostazione) (pag. 33)
 - I dati di bilanciamento del bianco registrati con la funzione Person.Bilanc.Bianco (pag. 88)
 - I colori specificati per la funzione [Risolto colore] (pag. 59) o [Scambio colore] (pag. 60) della modalità SCN
 - Le impostazioni aggiunte al menu My Camera (pag. 142).
- Se la fotocamera è in modalità di scatto e la ghiera di selezione è impostata su **C**, verranno ripristinati i valori predefiniti solo per le impostazioni salvate in modalità **C**. Si tratta dell'unico metodo per ripristinare i valori predefiniti delle impostazioni della modalità **C** (pag. 96).

Formattazione delle schede di memoria



È sempre necessario formattare una scheda di memoria nuova o una dalla quale si desidera eliminare tutte le immagini e gli altri dati.





- La formattazione (inizializzazione) di una scheda di memoria elimina tutti i dati contenuti nella scheda, comprese le immagini protette e altri tipi di file.
- L'icona  indica l'esistenza di dati audio registrati con la funzione Registra Suono. Prestare particolare attenzione prima di formattare la scheda di memoria.

1 Menu (Impostazione) → [Formattazione].

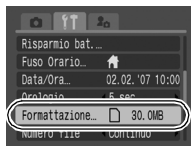
Vedere Menu e impostazioni (pag. 27).



2 Selezionare [OK] e premere il pulsante SET.

- Per eseguire una formattazione di basso livello, premere il pulsante  per selezionare [Formatt. basso liv.] e il pulsante  o  per aggiungere un segno di spunta.
- Per interrompere la formattazione di una scheda di memoria avviata con la selezione di [Formatt. basso liv.], premere il pulsante **SET**. È possibile utilizzare senza problemi una scheda di cui è stata interrotta la formattazione, ma i dati in essa contenuti verranno eliminati.



Viene visualizzata quando sono presenti dati della funzione Registra Suono (pag. 121).



- Questa operazione non è disponibile in modalità .
- **Formatt. basso liv.**

Si consiglia di selezionare l'opzione [Formatt. basso liv.] se si ritiene che la velocità di registrazione/lettura di una scheda di memoria sia rallentata notevolmente. Con alcune schede di memoria, la formattazione di basso livello potrebbe richiedere 2-3 minuti.

Modifica di Compressione e Rec.Pixel (Foto)



Modalità di scatto

AUTO



SCN



P

Tv

Av

M

1 Menu **FUNC.** → * (**Compressione/ Rec.Pixel**) → * (**Rec.Pixel**).

Vedere Menu e impostazioni (pag. 27).

* Impostazione predefinita.

- Premere il pulsante ◀ o ▶ per selezionare il numero di pixel per la registrazione.
- Le impostazioni non possono essere definite in modalità .



2 Pulsante **SET** → * (**Compressione**).

* Impostazione predefinita.

- Premere il pulsante ◀ o ▶ per selezionare la compressione.



Numero di scatti
rimanenti



Valori approssimativi del numero di pixel per la registrazione

Pixel per la registrazione		Scopo	
L Grande	3264 × 2448 pixel	Alta ↑ ↓ Bassa	Stampa fino al formato A3 (circa 297 mm × 420 mm)
M1 Media 1	2592 × 1944 pixel		Stampa fino al formato A4 (circa 210 mm × 297 mm) Stampa fino al formato Letter (216 mm × 279 mm)
M2 Media 2	2048 × 1536 pixel		Stampa fino al formato A5 (circa 149 mm × 210 mm)
M3 Media 3	1600 × 1200 pixel		Stampa in formato cartolina (148 mm × 100 mm) Stampa in formato L (119 mm × 89 mm)
S Piccolo	640 × 480 pixel		Invio di immagini come allegati di posta elettronica o scatto di più immagini
W * Ampio	3264 × 1832 pixel		Stampa in formato ampio (le immagini vengono registrate con rapporto dimensionale pari a 16:9. Le aree non registrate vengono visualizzate come barre nere sul monitor LCD).

* Non può essere utilizzato in modalità .

• I formati della carta variano da paese a paese.

Valori approssimativi delle impostazioni di compressione

Pixel per la registrazione		Scopo	
 Superfine	Alta qualità ↑ ↓ Normale	Alta qualità	Scatto di immagini di qualità superiore
 Fine			Scatto di immagini di qualità normale
 Normale		Scatto di più immagini	



- Vedere la sezione *Dimensioni dei dati immagine (stimate)* (pag. 188).
- Vedere *Schede di memoria e capacità stimate* (pag. 188, 186).

Utilizzo di Zoom Digitale/ Tele-converter Digitale



Modalità di scatto *2 **P Tv Av M**

*1 Non può essere impostato nelle modalità e .

*2 La funzione [Tele-converter Digitale] non può essere impostata.

È possibile combinare lo zoom digitale con lo zoom ottico al momento dello scatto.

Di seguito sono riportate le caratteristiche di scatto e le lunghezze focali (equivalenti a una pellicola da 35 mm) disponibili.

Opzione	Lunghezza focale	Caratteristiche di scatto
Standard	36 – 1.728 mm	Consente di scattare con fattori di zoom con un valore massimo di 48x con zoom digitale e ottico combinati.
Off	36 – 432 mm	Consente di scattare senza zoom digitale.
1.6x	57,6 – 691,2 mm	Lo zoom digitale mantiene il fattore di zoom selezionato e come lunghezza focale viene selezionata l'impostazione massima del teleobiettivo.
2.0x	72 – 864 mm	In questo modo si ottiene una maggiore velocità dell'otturatore e si riducono le possibilità di movimento della fotocamera rispetto a uno scatto effettuato con lo stesso angolo di visualizzazione con le impostazioni [Standard] o [Off].



Lo zoom digitale non può essere utilizzato in modalità (Ampio).

1 Menu (Registra) → [Zoom Digitale] → [Standard]*/[Off]/[1.6x]/[2.0x].

Vedere Menu e impostazioni (pag. 27).

* Impostazione predefinita.

● Quando si utilizza [Standard]
Vedere Scatto con lo Zoom Digitale (pag. 41).

● Quando si utilizza [1.6x] o [2.0x]
Vedere Scatto con il Tele-converter Digitale (pag. 42).



Scatto con lo Zoom Digitale

2 Spostare la leva dello zoom verso e scattare.

- Nel monitor LCD viene visualizzata l'impostazione combinata di zoom ottico e digitale.
- In base all'impostazione del numero di pixel per la registrazione, la funzione Zoom di sicurezza calcola il fattore massimo di zoom oltre il quale la qualità dell'immagine inizierà a risultare inferiore. Lo zoom digitale resta impostato per un istante su questo fattore di zoom e sul monitor LCD viene visualizzato .

Se si sposta di nuovo la leva dello zoom verso , è possibile ingrandire ulteriormente l'immagine.

In questo caso, il colore della barra dello zoom assume i seguenti significati:

- Bianco: zoom ottico
 - Giallo: zoom digitale (senza deterioramento)
 - Blu: zoom digitale (con deterioramento)
- Spostare la leva dello zoom verso  per ridurre le dimensioni dell'immagine.

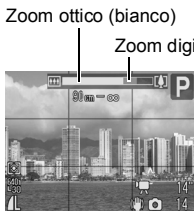

Circa 2 secondi più tardi



Scatto con il Tele-converter Digitale

2 Regolare l'angolo di visualizzazione con la leva dello zoom e scattare.

- **T** viene visualizzato sul monitor LCD.
- A seconda del numero di pixel per la registrazione impostato, la qualità dell'immagine potrebbe risultare inferiore (**T**) e il fattore di zoom vengono visualizzati in blu).



Informazioni sul Tele-converter Digitale

La funzione Tele-converter Digitale utilizza lo zoom digitale per ottenere l'effetto di un teleconverter (un teleobiettivo).

Impostazione della funzione di riduzione occhi rossi



Modalità di scatto **AUTO** **P Tv Av M**

*Non può essere impostato in modalità .

È possibile scegliere se la lampadina di riduzione occhi rossi* debba essere attivata automaticamente con il flash o meno.

* Questa funzione riduce il riflesso della luce del flash evitando che gli occhi appaiano rossi nell'immagine.

1 Menu (Registra) ➔ [Occhi rossi] ➔ [On]*/[Off].

Vedere Menu e impostazioni (pag. 27).

* Impostazione predefinita.

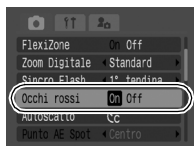

Impostazione della Sincro lenta



Modalità di scatto

AUTO



Gli intervalli del flash vengono regolati su velocità dell'otturatore ridotte. Questa impostazione riduce la possibilità che solo lo sfondo risulti scuro in caso di riprese notturne o interne.

1 Menu (Registra) → [Sincro lenta] → [On]/[Off]*.

Vedere Menu e impostazioni (pag. 27).

* Impostazione predefinita.



Quando la funzione [Sincro lenta] è impostata su [On], il rischio di fotocamera mossa aumenta anche se la funzione [Mod. IS] è impostata su [Continuo]. Si consiglia l'utilizzo del treppiede.

Impostazione della funzione di stabilizzazione delle immagini



Modalità di scatto

AUTO



SCN



P

Tv

Av

M

La funzione di stabilizzazione delle immagini con lo spostamento dell'obiettivo consente di ridurre l'effetto di fotocamera mossa (immagini sfocate) quando si riprendono soggetti distanti ingranditi oppure quando si utilizza la fotocamera in condizioni di scarsa illuminazione senza il flash.

Continuo	È possibile controllare nel monitor LCD o nel mirino l'effetto di Mod. IS sullo sfocamento dell'immagine, poiché tale modalità resta costantemente in esecuzione. Ciò semplifica la composizione delle immagini e la messa a fuoco dei soggetti.
Scatto Sing.*	La Mod. IS di Scatto Sing. viene attivata solo quando si preme il pulsante dell'otturatore. Se è impostata su [Continuo], le immagini potrebbero risultare sfocate, in base ai soggetti ripresi. In modalità Scatto Sing., i soggetti possono essere ripresi senza preoccuparsi dei movimenti innaturali che potrebbero comparire nel monitor LCD o nel mirino.
Panning*	Questa opzione consente di stabilizzare nell'immagine l'effetto dei movimenti verticali della fotocamera. Si consiglia di selezionare questa opzione per la ripresa di oggetti che si spostano in senso orizzontale.

* Questa opzione non è disponibile in modalità .







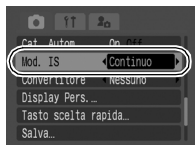





1 Menu (Registra) → [Mod. IS] → [Continuo]*/[Scatto Sing.]/[Panning]/[Off].

Vedere Menu e impostazioni (pag. 27).

* Impostazione predefinita.



Di seguito vengono indicate le icone visualizzate nel monitor LCD.

[Continuo]	[Scatto Sing.]	[Panning]	Impostazione [Convertitore] del menu Registra	Pagina di riferimento
			Nessuno	–
			WC-DC58A	pag. 190
			TC-DC58B	
			500D	



- Se la ghiera di selezione viene spostata su  dopo avere impostato [Mod. IS] su [Scatto Sing.] o su [Panning] nella modalità di scatto delle foto, viene automaticamente selezionata l'impostazione [Continuo].
- L'effetto di fotocamera mossa potrebbe non venire corretto completamente quando si utilizzano basse velocità dell'otturatore, come nel caso di riprese effettuate di sera. Si consiglia l'utilizzo del treppiede.
- Se l'effetto di fotocamera mossa è troppo forte, potrebbe non essere possibile correggerlo.
- Quando è selezionata l'opzione [Panning], tenere la fotocamera in senso orizzontale (la funzione di stabilizzazione non è utilizzabile se la fotocamera è tenuta verticalmente).



*Non può essere impostato nelle modalità e .

In questa modalità, la fotocamera scatta una serie di immagini in modo continuo mentre si tiene premuto il pulsante dell'otturatore.

Se si utilizza la scheda di memoria consigliata* è possibile scattare in modo continuo (scatto continuo fluido) a intervalli stabiliti finché la scheda di memoria non è esaurita (pag. 186, 188).

* Scheda di memoria consigliata:

Scheda di memoria ad altissima velocità SDC-512MSH (venduta separatamente) su cui viene eseguita una formattazione di basso livello (pag. 37) immediatamente prima di scattare.

		Velocità di scatto (immagini/secondo)	Messa a fuoco mentre si scatta	Visualizzazione nel monitor LCD
	Continuo È possibile scattare in modo continuo a brevi intervalli.	Circa 1,5	Fissa*	Immagine registrata
	AF Scatto Continuo È possibile scattare in modo continuo con la funzione autofocus.	Circa 0,9	Autofocus	Soggetto immediatamente prima dello scatto
	Scatto Continuo LV (Live View) È possibile scattare in modo continuo con una posizione di messa a fuoco impostata manualmente mentre si verifica il soggetto.	Circa 0,9	Fissa*	Soggetto immediatamente dopo lo scatto

* La posizione di messa a fuoco della prima immagine è fissa.

- Modalità (Grande/Fine).
- Questi valori si riferiscono ai criteri di scatto standard definiti da Canon. I risultati effettivi variano a seconda del soggetto e delle condizioni di scatto.
- Anche se lo scatto continuo si interrompe improvvisamente, la scheda di memoria potrebbe ancora avere spazio a disposizione.

1 Premere il pulsante / per visualizzare , o .

- Ogni volta che si preme il pulsante / , le impostazioni di scatto continuo cambiano.



*1 Impostazione predefinita.

*2 L'icona viene visualizzata nelle modalità e di messa a fuoco manuale.

2 Scattare.

- La fotocamera continuerà a registrare le immagini successive mentre il pulsante dell'otturatore viene premuto. La registrazione termina al rilascio del pulsante dell'otturatore.

Per annullare lo scatto continuo:

Ripetere le operazioni del punto 1 per selezionare .



- Quando è selezionato , l'impostazione predefinita è . Non è possibile impostare .
- L'icona non viene visualizzata in modalità (al suo posto viene visualizzata l'icona .
- Non impostabile nella modalità di scatto Fuoco-BKT o AEB.
- La cornice AF viene impostata su [Centro] in modalità .



- L'intervallo fra gli scatti aumenta man mano che la memoria incorporata della fotocamera si riempie.
- Se si utilizza il flash, l'intervallo fra gli scatti aumenta per consentirne la ricarica.

Controllo della messa a fuoco subito dopo lo scatto



Modalità di scatto



Subito dopo lo scatto, è possibile verificare che l'immagine fosse effettivamente a fuoco.

1 Scattare.

- L'immagine registrata viene visualizzata per circa 2 secondi o per l'intervallo di tempo impostato con la funzione [Visualizza] (pag. 29).

2 Premere il pulsante **DISP.** (o il pulsante **SET**) mentre l'immagine è visualizzata.

- Il numero di pressioni sul pulsante **DISP.** dipende dall'impostazione di visualizzazione del monitor LCD (pag. 15). Premere ripetutamente il pulsante **DISP.** finché non viene visualizzata la schermata mostrata a destra.
- Possono verificarsi le seguenti situazioni.
 - La fotocamera è a fuoco: la cornice AF dell'immagine scattata viene visualizzata in bianco e all'interno della cornice di messa a fuoco viene visualizzata una cornice arancione.
 - La fotocamera non è a fuoco: una cornice arancione viene visualizzata al centro dell'immagine scattata.
 - Il contenuto della cornice arancione può essere verificato in basso a destra. L'ingrandimento dello zoom può essere modificato con la leva dello zoom (pag. 104).
 - È possibile cambiare la posizione di visualizzazione all'interno della cornice arancione premendo il pulsante **MENU** oppure il pulsante ▲, ▼, ◀, ▶.

Immagine registrata



Contenuto cornice arancione

Per annullare la verifica della messa a fuoco:

Premere a metà il pulsante dell'otturatore.



- Per eliminare un'immagine, premere il pulsante  mentre l'immagine è visualizzata (vedere *Guida di base* pag. 20).
- Premendo il pulsante **DISP.** si modifica la visualizzazione nel monitor LCD, come indicato di seguito.
Conferma della messa a fuoco → Visualizzazione dettagliata → Nessuna informazione

Alternanza delle cornici AF/Modifica della posizione di visualizzazione

1 Premere il pulsante **MENU**.

- Per le immagini che presentano più cornici AF a fuoco, la visualizzazione all'interno della cornice arancione cambia ogni volta che si preme il pulsante **MENU**.



2 Premere il pulsante **▲, ▼, ◀ o ▶** per modificare la posizione di visualizzazione.

- Quando si preme il pulsante **MENU**, viene ristabilita la posizione originale della cornice arancione. Se sono visualizzate più cornici AF, il pulsante **MENU** consente di alternare le vari posizioni delle cornici arancioni.

Utilizzo della ghiera di selezione

Ripresa di filmati



Modalità di scatto

AUTO



SCN



P

Tv

Av

M

Indipendentemente dalla posizione della ghiera di selezione, è possibile riprendere i filmati*¹ con una semplice pressione sul pulsante Filmato.

È possibile selezionare i pixel per la registrazione e la velocità dei fotogrammi (pag. 53) del filmato ed effettuare le riprese con effetti di colore quali Risalto colore, Scambio colore e My Colors. L'audio viene registrato in modalità stereo.

Nelle modalità diverse da , alcune delle impostazioni definite in precedenza nei menu, ad esempio nei menu FUNC. e Registra, possono essere convertiti in quelle della modalità di registrazione dei filmati.

● Dimensione massima filmato: 4 GB*²

*1 È possibile registrare fino all'esaurimento della memoria della scheda di memoria (se si utilizza una scheda di memoria ad altissima velocità, come ad esempio il modello SDC-512MSH consigliato).

*2 Anche se la dimensione del filmato non raggiunge 4 GB, la registrazione si interromperà nel momento in cui la lunghezza del filmato raggiunge 1 ora.

A seconda della capacità della scheda di memoria e della velocità di scrittura dei dati, la registrazione potrebbe interrompersi prima che la dimensione del file raggiunga 4 GB oppure prima che il tempo di registrazione raggiunga 1 ora.

Premere il pulsante Filmato per avviare la ripresa.

- La ripresa viene avviata quando si preme il pulsante Filmato. La registrazione include anche l'audio.
- Durante la ripresa delle immagini, sul monitor LCD o nel mirino vengono visualizzati il tempo di registrazione e [●REC].
- Se durante la ripresa viene individuato un viso, la fotocamera eseguirà la messa a fuoco su tale viso.
- Il LED ripresa lampeggia nel corso della registrazione del filmato e si spegne al termine della sessione di registrazione. Quando l'opzione [LED ripresa] è impostata su [Off] nel menu Registra, la spia non lampeggia (pag. 29).
- Premendo nuovamente il pulsante Filmato si interrompe la registrazione.
La registrazione si interrompe automaticamente nei seguenti casi.
 - Allo scadere del tempo massimo di registrazione
 - All'esaurimento della memoria interna e della scheda di memoria
- Quando si desidera effettuare la ripresa con la funzione Rialto colore o Scambio colore, eseguire la necessaria impostazione in anticipo (pag. 59).





- Per la ripresa di filmati si consiglia di utilizzare una scheda di memoria formattata nella fotocamera (pag. 37). La scheda fornita insieme alla fotocamera può essere utilizzata senza ulteriore formattazione.
- Durante la registrazione, prestare attenzione a quanto segue.
 - Evitare di toccare il microfono (*Guida di base* pag. 1).
 - Se si preme un pulsante qualsiasi diverso dal pulsante Filmato, il suono prodotto dal pulsante premuto verrà registrato nel filmato.
 - Durante la registrazione, la fotocamera regola automaticamente l'esposizione e il bilanciamento del bianco in base alle condizioni di ripresa. Tenere presente, tuttavia, che potrebbero essere registrati anche i suoni prodotti dalla regolazione automatica dell'esposizione.
- Le immagini registrate con questa fotocamera potrebbero non essere riprodotte in modo corretto su altre fotocamere.
- Il rapporto dimensionale del filmato registrato sarà quello standard (4:3) anche se la ripresa viene effettuata con i pixel per la registrazione per le foto impostati su **[W]**.
- Non rivolgere la fotocamera nella direzione del sole al momento dello scatto.



- Quando si preme il pulsante **MF**, il blocco AF viene impostato sulla condizione di messa a fuoco corrente. Nel monitor LCD o nel mirino viene visualizzato **[MF]**.
- È possibile impostare il Blocco AE (pag. 84) e la modifica dell'esposizione durante la ripresa dei filmati (quando la ghiera di selezione è impostata su **[M]** tale operazione può essere effettuata prima della ripresa).
 1. Premere il pulsante **ISO**.
L'esposizione viene bloccata (Blocco AE) e nel monitor LCD o nel mirino viene visualizzata la barra di modifica dell'esposizione.
 2. Premere il pulsante ◀ o ▶ per regolare l'esposizione. Premere nuovamente il pulsante **ISO** per annullare l'impostazione. Inoltre, l'impostazione viene annullata se si preme il pulsante **MENU** oppure si modifica il bilanciamento del bianco, le impostazioni My Colors o la modalità di ripresa.

- Quando la registrazione del filmato viene interrotta con una posizione della ghiera di selezione qualsiasi ad eccezione di **AVC**, vengono ripristinate le impostazioni dell'immagine fissa effettive prima dell'avvio della ripresa. Le funzioni Blocco AE (pag. 84) e modifica dell'esposizione vengono tuttavia disattivate.
- Per la riproduzione di filmati è necessario utilizzare QuickTime (tipo di dati: AVI/Metodo di compressione: Motion JPEG) su computer (solo Windows 2000).

Modifica del numero di pixel per la registrazione e della velocità dei fotogrammi

È possibile modificare i pixel per la registrazione e la velocità dei fotogrammi in qualsiasi modalità di ripresa.

1 Pulsante **FUNC.** → **640**/**30*** / **640**/**LP** / **320**/**60** / **320**/**30** (Rec.Pixel/framerate).

Vedere Menu e impostazioni (pag. 26).

* Impostazione predefinita.

- Premere il pulsante ◀ o ▶ per selezionare il numero di pixel per la registrazione/velocità dei fotogrammi e premere il pulsante **FUNC.**

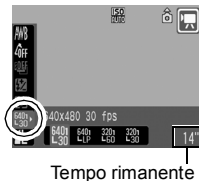

Pixel di registrazione e velocità dei fotogrammi dei filmati

La velocità dei fotogrammi indica il numero di fotogrammi registrati o riprodotti al secondo. La fluidità del movimento migliora con l'aumentare della velocità dei fotogrammi.

	Pixel per la registrazione	Velocità dei fotogrammi
640 / 30	640 × 480 pixel	30 fotogrammi/sec.
640 / LP	640 × 480 pixel	30 fotogrammi/sec., LP (Long Play, riproduzione prolungata)
320 / 60	320 × 240 pixel	60 fotogrammi/sec.
320 / 30	320 × 240 pixel	30 fotogrammi/sec.



- Quando è più importante la lunghezza del filmato invece della qualità delle immagini, selezionare . Rispetto a un file di dimensioni identiche creato in altre modalità, questa modalità consente di riprendere due volte più a lungo.
- Vedere la sezione *Dimensioni dei dati immagine (stimate)* (pag. 188).
- Vedere la sezione *Schede di memoria e capacità stimate* (pag. 186).

Scatto di immagini fisse durante la ripresa di un filmato

Modalità di scatto SCN P Tv Av M

Durante la ripresa di un filmato è possibile scattare immagini fisse di alta qualità*.

* I valori dei pixel per la registrazione e della compressione sono identici a quelli impostati per le foto (ad eccezione di).



1 Durante la ripresa di un filmato, premere a metà il pulsante dell'otturatore per mettere a fuoco.

- Premere il pulsante dell'otturatore fino a metà corsa in modo che la fotocamera possa effettuare la messa a fuoco e impostare l'esposizione per l'immagine fissa. Il segnale acustico elettronico non viene riprodotto. La ripresa del filmato continua durante questo processo.

2 Premere completamente il pulsante dell'otturatore per scattare l'immagine.

- Durante lo scatto, la visualizzazione del monitor LCD scompare temporaneamente, quindi appare di nuovo la visualizzazione del filmato. Poiché viene registrato anche il suono di scatto dell'immagine fissa, l'audio del momento corrispondente del filmato viene disattivato.



- Il flash non scatta.
- La velocità ISO viene fissata su Automatico.
- Il numero dei pixel per la registrazione delle immagini fisse scattate durante la ripresa dei filmati viene impostato su **L** (Grande) anche se l'impostazione corrente è **W**.
- Lo scatto continuo delle immagini fisse non è disponibile.
- Se la memoria interna disponibile non è sufficiente, la ripresa del filmato quando si scatta un'immagine fissa potrebbe interrompersi.
- Se la velocità di registrazione dei supporti di memorizzazione è troppo lenta oppure la memoria interna disponibile non è sufficiente, condizione che impedisce lo scatto di un'immagine fissa, vengono visualizzate le icone descritte di seguito.
 -  : questa icona lampeggia per indicare che è in corso la scrittura dei dati. Lo scatto diventa di nuovo possibile quando l'icona smette di lampeggiare e rimanere accesa.
 -  : la memoria interna è esaurita, quindi la modalità di scatto è disattivata.

Impostazione della funzione Registrazione



Modalità di scatto

AUTO SCN P Tv Av M

È possibile modificare il livello del microfono (livello di registrazione audio) del filmato nonché le impostazioni delle note vocali (pag. 119) e del filtro vento (pag. 121).

1 Menu (Impostazione) → [Audio].

Vedere Menu e impostazioni (pag. 27).

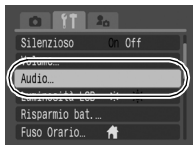

2 [Livello Mic.] → [Auto]*/[Manuale].

* Impostazione predefinita.

- In modalità [Manuale], premere il pulsante ▼, quindi impostare il livello di registrazione audio (volume di registrazione) con il pulsante ◀ o ▶.



3 [Filtro Vento] → [On]/[Off]*.

* Impostazione predefinita.

- Si consiglia di impostare la funzione su [On] in caso di vento forte.
- Se impostata su [On], viene visualizzato nel monitor LCD o nel mirino solo in modalità filmato.



- In modalità [Auto], se il volume di registrazione è eccessivo, impedisce automaticamente la distorsione del suono.
- Filtro Vento consente di sopprimere il rumore provocato dal vento forte. Se tuttavia la funzione viene utilizzata per la registrazione in luoghi privi di vento si otterranno suoni innaturali.

Scatto di immagini panoramiche (Unione Guidata)



Modalità di scatto AUTO SCN P Tv Av M

È possibile utilizzare la modalità Unione Guidata per scattare immagini sovrapposte che in seguito possono essere unite per creare immagini panoramiche al computer.



È possibile sovrapporre i bordi di giunzione di più immagini contigue per unirli in una sola immagine panoramica.



1 Premere il pulsante ◀ o ▶ per selezionare la sequenza di scatti.

- È possibile scegliere fra le cinque direzioni di scatto indicate di seguito.
 - In senso orizzontale da sinistra a destra
 - In senso orizzontale da destra a sinistra
 - In senso verticale dal basso verso l'alto
 - In senso verticale dall'alto verso il basso
 - In senso orario a partire dalla parte superiore sinistra scattando 4 immagini

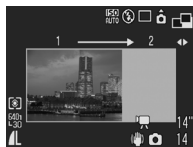

2 Scattare il primo fotogramma della sequenza.

- Le impostazioni relative all'esposizione e al bilanciamento del bianco vengono selezionate e bloccate alla prima immagine.

3 **Comporre la seconda immagine in modo che una parte di questa si sovrapponga alla prima e scattare.**

- Premere il pulsante ◀, ▶, ▲ o ▼ per tornare all'immagine precedente o scattare nuovamente le immagini registrate. (Quando si scatta in senso orario è possibile scattare nuovamente tutte le immagini).



- Le eventuali piccole differenze presenti nelle zone di sovrapposizione verranno corrette quando le immagini verranno unite.

4 **Ripetere la procedura per le altre immagini.**

- Una sequenza può contenere fino a 26 immagini (ciò vale per tutte le direzioni di scatto ad eccezione di quella in senso orario).
- Premere il pulsante **SET** dopo l'ultimo scatto.



- In modalità Unione Guidata, non è possibile visualizzare le immagini su un televisore.
- Le impostazioni della prima immagine vengono applicate a tutte quelle successive.



Per l'unione delle immagini al computer, si consiglia di utilizzare il programma PhotoStitch fornito con la fotocamera.

SCN Modifica dei colori e dello scatto



Modalità di scatto SCN ()

È possibile modificare con facilità i colori dell'immagine scattata sia in modalità foto che in modalità filmato e provare a produrre vari effetti accattivanti. In base alle condizioni di ripresa, tuttavia, le immagini potrebbero apparire poco nitide o potrebbero venire visualizzati colori non previsti. Prima di fotografare soggetti importanti, si consiglia pertanto di effettuare alcuni scatti di prova e di verificare i risultati. L'impostazione della funzione [Salva origin.] (pag. 62) su [On] durante lo scatto delle immagini fisse consente di registrare sia l'immagine modificata che l'immagine originale non modificata.

	Risalto colore	Selezionare questa opzione per mantenere solo il colore specificato nel monitor LCD e trasformare tutti gli altri in bianco e nero.
	Scambio colore	Selezionare questa opzione per trasformare un colore specificato nel monitor LCD in un altro colore. Il colore specificato può essere trasformato in un unico altro colore. Non è possibile selezionare più colori.



In base alla scena ripresa, la velocità ISO potrebbe essere maggiore e provocare imperfezioni nell'immagine.

Scatto in modalità Risalto colore

1 Premere il pulsante ◀ o ▶ per selezionare (Risalto colore) ➔ pulsante ISO.

- La fotocamera passerà alla modalità di immissione colore e verranno visualizzate alternativamente l'immagine originale e quella della modalità Risalto colore (con il colore impostato in precedenza).



2 Puntare la fotocamera in modo che il colore da mantenere sia visualizzato al centro del monitor LCD o del mirino e premere il pulsante ◀.

- È possibile specificare un solo colore.
- Per specificare l'intervallo di colori da mantenere, è possibile premere il pulsante ▲ o ▼.
 - 5: viene acquisito solo il colore che si desidera mantenere.
 - +5: vengono acquisiti anche i colori simili a quello da mantenere.

3 Completare l'impostazione premendo il pulsante ISO e scattare.

- Premendo il pulsante Filmato è possibile riprendere i filmati in modalità Risalto colore.



- Il colore predefinito della modalità Risalto colore è il verde.
- Se si utilizza il flash, è possibile che i risultati ottenuti non siano conformi a quelli previsti con la modalità di immissione colore.
- L'impostazione specificata per la funzione Risalto colore viene mantenuta anche se la fotocamera viene spenta.

Scatto in modalità Scambio colore

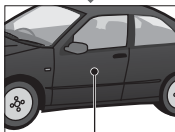
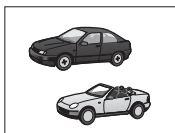

Colore originale
(prima dello scambio)



Colore desiderato
(dopo lo scambio)

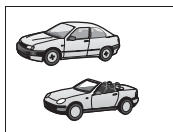

1 Premere il pulsante ◀ o ▶ per selezionare (Scambio colore) ➔ pulsante ISO.

- La fotocamera passerà alla modalità di immissione colore e verranno visualizzate alternativamente l'immagine originale e quella della modalità Scambio colore (con il colore impostato in precedenza).



2 Puntare la fotocamera in modo che il colore da cambiare sia visualizzato al centro del monitor LCD o del mirino e premere il pulsante ◀.

- È possibile specificare un solo colore.
- È possibile premere il pulsante ▲ o ▼ per specificare l'intervallo di colori da mantenere.
 - 5: viene acquisito solo il colore che si desidera cambiare.
 - +5: vengono acquisiti anche i colori simili a quello da cambiare.

3 Puntare la fotocamera in modo che il colore desiderato sia visualizzato al centro del monitor LCD o del mirino e premere il pulsante ▶.

- È possibile specificare un solo colore.

4 Completare l'impostazione premendo il pulsante ISO e scattare.

- Premendo il pulsante Filmato è possibile riprendere i filmati in modalità Scambio colore.



- L'impostazione predefinita della modalità Scambio colore prevede che il verde venga trasformato in bianco.
- Se si utilizza il flash, è possibile che i risultati ottenuti non siano conformi a quelli previsti con la modalità di immissione colore.
- I colori specificati nella modalità Scambio colore vengono mantenuti anche se la fotocamera viene spenta.

Salvataggio delle immagini originali

Quando si scattano immagini fisse con le modalità Rialto colore e Scambio colore, è possibile salvare non solo le immagini con i colori modificati ma anche le immagini originali (prima della modifica del colore).

1 Menu (Registra) ➔ [Salva origin.] ➔ [On]/[Off]*.

Vedere Menu e impostazioni (pag. 27).

* Impostazione predefinita.

- La selezione dell'opzione [On] comporta il salvataggio delle immagini come numeri di file consecutivi. All'immagine originale viene assegnato il numero di file più basso, mentre all'immagine scattata con la modalità Rialto colore o Scambio colore viene assegnato il numero di file più alto.

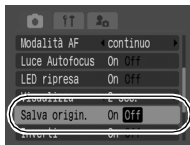

Se la funzione [Salva origin.] è impostata su [On]

- Durante lo scatto nel monitor LCD o nel mirino viene visualizzata solo l'immagine impostata con la funzione Rialto colore o Scambio colore.
- L'immagine visualizzata nel monitor LCD o nel mirino subito dopo lo scatto è quella scattata con la funzione Rialto colore o Scambio colore. L'eliminazione dell'immagine in questa fase comporterebbe l'eliminazione dell'originale: si consiglia pertanto di prestare particolare attenzione.
- Poiché per ogni scatto vengono salvate due immagini, il numero di scatti registrabili visualizzato nel monitor LCD o nel mirino sarà uguale alla metà del numero visualizzato quando la funzione [Salva origin.] è impostata su [Off].



Non è possibile salvare gli originali delle immagini fisse scattate durante la ripresa di un filmato in modalità Rialto colore o Scambio colore.





Modalità di scatto



È possibile selezionare liberamente le impostazioni della fotocamera, quale ad esempio la velocità dell'otturatore e il valore di apertura del diaframma, in base alle proprie esigenze di scatto. Dopo la definizione delle impostazioni desiderate, le procedure di scatto sono identiche a quelle della funzione "Scatto **AUTO** (modalità Auto)" (*Guida di base* p. 11).



- Per informazioni sulla correlazione tra valore di apertura del diaframma e velocità dell'otturatore, vedere [pag. 65](#).
- Il movimento della fotocamera è un fattore determinante quando sono impostati valori di apertura del diaframma elevati e velocità dell'otturatore basse. Se nel monitor LCD o nel mirino viene visualizzata l'icona  (avvertenza di fotocamera mossa), provare a effettuare le operazioni seguenti per risolvere il problema.
 - Utilizzare la funzione  (stabilizzazione delle immagini).
 - Aumentare il valore della velocità ISO.
 - Impostare la funzione Var. ISO Auto su [On] ([pag. 81](#)).
 - Sollevare il flash per attivarlo.
 - Utilizzare un treppiede.

P Programma

Modalità di scatto



Utilizzare la modalità Programma per consentire alla fotocamera di selezionare automaticamente la velocità dell'otturatore e l'apertura del diaframma, adattandosi così alla luminosità della scena.

- Se non è possibile ottenere un'esposizione corretta, i valori della velocità dell'otturatore e dell'apertura del diaframma vengono visualizzati in rosso sul monitor LCD quando il pulsante viene premuto fino a metà corsa. Per ottenere un'esposizione corretta, con i valori visualizzati in bianco, utilizzare i metodi di scatto descritti di seguito.
 - Utilizzare il flash (sollevarlo).
 - Regolare la velocità ISO.
 - Impostare la funzione Var. ISO Auto su [On] ([pag. 81](#)).



È possibile modificare le combinazioni di velocità dell'otturatore e valori dell'apertura senza alterare l'esposizione (pag. 85).

Tv Impostazione della velocità dell'otturatore

Modalità di scatto



Quando si imposta la velocità dell'otturatore, la fotocamera seleziona automaticamente il valore di apertura del diaframma in modo che corrisponda alla luminosità.

Velocità dell'otturatore elevate consentono di riprendere un'istantanea di un soggetto in movimento, mentre velocità inferiori creano un effetto di movimento e consentono di riprendere senza flash in ambienti scarsamente illuminati.

1 Premere il pulsante ◀ o ▶ per selezionare la velocità dell'otturatore, quindi scattare.



- Se il valore dell'apertura del diaframma è visualizzato in rosso, l'immagine è sottoesposta (luce insufficiente) o sovraesposta (troppa luce). Premere il pulsante ◀ o ▶ per regolare la velocità dell'otturatore finché il valore dell'apertura del diaframma non verrà visualizzato in bianco.
- Per le caratteristiche dei sensori immagine CCD, il disturbo dell'immagine registrata aumenta se si utilizzano velocità dell'otturatore molto basse. Questa fotocamera riesce tuttavia a eliminare il disturbo eseguendo un'elaborazione speciale delle immagini riprese con velocità di scatto inferiori a 1,3 secondi, in modo da produrre immagini di alta qualità (potrebbe essere tuttavia necessario un certo tempo di elaborazione prima che sia possibile scattare l'immagine successiva).



- Il valore di apertura del diaframma e la velocità dell'otturatore variano come segue in base allo stato dello zoom.

	Valore di apertura del diaframma	Velocità dell'otturatore (secondi)
Massimo grandangolo*1	f/2.7 – 3.5	a 1/1600
	f/4.0 – 5.0	a 1/2000
	f/5.6 – 7.1	a 1/2500
	f/8.0	a 1/3200
Massimo teleobiettivo*2	f/3.5 – 4.5	a 1/1600
	f/5.0 – 6.3	a 1/2000
	f/7.1 – 8.0	a 1/2500

*1 Impostazione massima del grandangolo

*2 Impostazione massima del teleobiettivo

- La massima velocità dell'otturatore per la sincronizzazione del flash è di 1/500 di secondo*. Se si seleziona una velocità più alta, la fotocamera reimposta automaticamente la velocità dell'otturatore su 1/500 di secondo o meno.

* Per informazioni dettagliate sull'utilizzo di un flash esterno, vedere [pag. 172](#).

■ Visualizzazione della velocità dell'otturatore

- I numeri della tabella riportata di seguito indicano la velocità dell'otturatore in secondi. 1/160 indica 1/160 di secondo. Le virgolette indicano i valori decimali, pertanto 0"3 corrisponde a 0,3 secondi e 2" a 2 secondi.

15"	13"	10"	8"	6"	5"	4"	3"2	2"5
2"	1"6	1"3	1"	0"8	0"6	0"5	0"4	0"3
1/4	1/5	1/6	1/8	1/10	1/13	1/15		
1/20	1/25	1/30	1/40	1/50	1/60	1/80		
1/100	1/125	1/160	1/200	1/250	1/320			
1/400	1/500	1/640	1/800	1/1000	1/1250			
1/1600	1/2000	1/2500	1/3200					

- È possibile modificare le combinazioni di velocità dell'otturatore e valori dell'apertura senza alterare l'esposizione ([pag. 85](#)).

Av Impostazione dell'apertura del diaframma

Modalità di scatto



L'apertura del diaframma regola la quantità di luce che passa attraverso l'obiettivo. Quando si imposta il valore dell'apertura del diaframma, la fotocamera seleziona automaticamente una velocità dell'otturatore che corrisponda alla luminosità.

Se si seleziona un valore di apertura del diaframma più basso (cioè se si apre di più il diaframma), sarà possibile sfumare lo sfondo e creare un ottimo effetto ritratto.

Con un valore di apertura del diaframma più alto (cioè un diaframma più chiuso) l'intero spettro dal primo piano allo sfondo risulterà messo a fuoco. Maggiore è il valore di apertura del diaframma, più profondo sarà il campo di messa a fuoco dell'immagine.

1 Premere il pulsante ◀ o ▶ per selezionare il valore di apertura del diaframma, quindi scattare.



- Se la velocità dell'otturatore è visualizzata in rosso, l'immagine è sottoesposta (luce insufficiente) o sovraesposta (troppa luce). Regolare il valore di apertura del diaframma utilizzando il pulsante ◀ o ▶ finché la velocità dell'otturatore non verrà visualizzata in bianco sul display.
- Alcuni valori di apertura del diaframma non possono essere selezionati a seconda della posizione dello zoom.



In questa modalità la velocità massima dell'otturatore con flash sincronizzato è di 1/500 di secondo*. Pertanto, anche se già precedentemente impostata, l'apertura del diaframma potrebbe essere modificata automaticamente in funzione della velocità di sincronizzazione del flash.

* Per informazioni dettagliate sull'utilizzo di un flash esterno, vedere [pag. 172](#).

■ Visualizzazione delle impostazioni di apertura del diaframma

- A valori di apertura del diaframma più alti corrisponde un'apertura minore dell'obiettivo, con meno luce che penetra nella fotocamera.

F2.7 F3.2 F3.5 F4.0 F4.5 F5.0 F5.6 F6.3 F7.1 F8.0

- È possibile modificare le combinazioni di velocità dell'otturatore e valori dell'apertura senza alterare l'esposizione (pag. 85).

Informazioni su Funz. sicurezza/Controllo FE

Funz.sicurezza

Se la voce [Funz.sicurezza] viene impostata su [On] (pag. 29) nel menu Registra quando la modalità di scatto è **Tv** o **Av** e si preme il pulsante dell'otturatore fino a metà corsa, la fotocamera, se necessario, modifica automaticamente la velocità dell'otturatore o il valore dell'apertura del diaframma per ottenere la corretta esposizione. La voce Funz.sicurezza non può essere selezionata se il flash è attivo.

Controllo FE

Se la voce [Controllo FE] viene impostata su [On] (pag. 29) nel menu Registra quando si scatta con il flash nella modalità di scatto **P**, **Tv** o **Av**, la fotocamera modifica automaticamente la velocità dell'otturatore o il valore dell'apertura del diaframma quando il flash scatta per evitare che i soggetti principali della scena risultino sovraesposti.

M Impostazione manuale della velocità dell'otturatore e dell'apertura del diaframma

Modalità di scatto

AUTO



SCN



P

Tv

Av

M

È possibile impostare manualmente la velocità dell'otturatore e l'apertura del diaframma per scattare delle immagini.

1 Premere il pulsante ◀ o ▶ per selezionare la velocità dell'otturatore e il pulsante ▲ o ▼ per selezionare il valore di apertura del diaframma, quindi scattare.

- Quando si preme il pulsante dell'otturatore fino a metà corsa, nel monitor LCD o nel mirino viene visualizzata la differenza tra l'esposizione* standard e l'esposizione selezionata. Se la differenza è maggiore di 2 stop, nel monitor LCD o nel mirino viene visualizzato in rosso "-2" o "+2".

* L'esposizione standard viene calcolata misurando la luminosità in base al metodo di lettura selezionato.

Indicatore del livello di esposizione



Esposizione standard



- Se lo zoom viene regolato dopo l'impostazione di questi valori, il valore dell'apertura del diaframma o la velocità dell'otturatore può variare in base alla posizione dello zoom.
- La luminosità del monitor LCD o del mirino corrisponde alla velocità dell'otturatore e al valore dell'apertura del diaframma selezionati. Quando si seleziona una velocità dell'otturatore elevata oppure si fotografa un soggetto in un ambiente scarsamente illuminato, si solleva il flash e quindi lo si imposta su  (On) oppure si collega un flash esterno (pag. 172), l'immagine risulterà sempre chiara.

Funzioni avanzate di scatto

Selezione di una cornice AF

Modalità di scatto

AUTO



SCN*



P

Tv



Av

M

*Non può essere impostato in modalità

La cornice AF indica l'area della composizione messa a fuoco dalla fotocamera.

È possibile impostare la Cornice AF nei modi seguenti.

	Rilevam. viso	È possibile fare in modo che la fotocamera rilevi automaticamente la posizione del viso del soggetto e utilizzi questi dati per impostare la messa a fuoco e l'esposizione* durante lo scatto. Inoltre, la fotocamera effettuerà la lettura del soggetto in modo che il viso risulti correttamente illuminato quando viene attivato* il flash. Se non viene rilevato alcun viso, lo scatto viene effettuato con l'opzione [Centro]. * L'esposizione e il flash vengono impostati esclusivamente in modalità di lettura valutativa (pag. 78).
	Centro	La messa a fuoco della fotocamera viene eseguita utilizzando la Cornice AF centrale. Questa funzione è utile per garantire la messa a fuoco del soggetto desiderato e per la composizione delle immagini. La posizione della cornice AF può essere modificata (pag. 71).

Selezione dell'opzione Rilevam.viso o Centro

1 Premere il pulsante .

- Ogni volta che si preme il pulsante , l'impostazione della cornice AF passa all'opzione [Rilevam.viso] o [Centro].

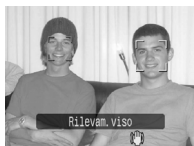

Quando la funzione [FlexiZone] è impostata su [On] ([pag. 71](#)), non è possibile selezionare l'opzione [Rilevam.viso] premendo il pulsante  (l'impostazione predefinita è [On] in modalità **P**, **Tv**, **Av** o **M**).



- Quando il pulsante dell'otturatore viene premuto a metà, la cornice AF viene visualizzata come indicato di seguito.
 - Verde: le operazioni preliminari allo scatto sono state completate
 - Giallo: difficoltà di messa a fuoco*

* Viene visualizzato solo quando la cornice AF è impostata su [Centro].
- Quando si seleziona [Rilevam.viso] si verifica quanto indicato di seguito.
 - Vengono visualizzate fino a tre cornici AF. A questo punto, la cornice che la fotocamera ritiene essere quella del soggetto principale viene visualizzata in bianco, mentre le altre risultano grigie. Quando il pulsante dell'otturatore viene premuto fino a metà corsa, vengono visualizzate fino a 9 cornici AF verdi.
 - Se non viene visualizzata alcuna cornice bianca e tutte risultano grigie, la fotocamera utilizzerà per lo scatto l'impostazione [Centro] anziché [Rilevam.viso].
 - La fotocamera potrebbe erroneamente identificare soggetti non umani come visi. In questo caso, selezionare l'opzione [Centro].
 - In alcuni casi, i volti potrebbero non venire rilevati.

Esempi:

 - Volti in prossimità dei bordi dello schermo oppure che appaiono estremamente piccoli, grandi, scuri o luminosi rispetto all'immagine generale.
 - I visi di profilo o in diagonale oppure quelli parzialmente nascosti.

Spostamento della cornice AF

Quando la modalità di scatto selezionata è **P**, **Tv**, **Av** o **M**, è possibile spostare manualmente la cornice AF nell'area desiderata. Questa funzione viene definita Active Frame Control o controllo della cornice attiva.

1 **Menu** (**Registra**) → **[FlexiZone]** → **[On]*/[Off]**.

Vedere Menu e impostazioni (pag. 27).

* Impostazione predefinita.



2 **Premere il pulsante** .

- La cornice AF viene visualizzata in verde.

3 **Quando si sposta la cornice AF sul viso del soggetto, premere il pulsante MENU.**

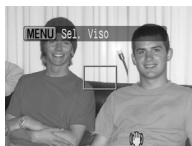

4 **Spostare la cornice AF sulla posizione da impostare con il pulsante ▲, ▼, ◀ o ▶, quindi premere il pulsante** .

- Se si tiene premuto il pulsante , la cornice AF tornerà nella posizione originale (centro).



- Se si seleziona Punto AE Spot come metodo di lettura della luce, è possibile utilizzare come cornice AF il Punto AE Spot selezionato (pag. 78).
- Non è possibile effettuare la selezione nella modalità Focus Manuale (pag. 75).
- La cornice AF si sposta nuovamente al centro quando si spegne la fotocamera oppure quando l'obiettivo rientra in modalità di riproduzione (Guida di base pag. 7).

Impostazioni della messa a fuoco



Modalità di scatto

AUTO



*In modalità  è disponibile solo l'opzione [Singola].

È possibile impostare la modalità AF.

continuo	La fotocamera esegue la messa a fuoco in maniera continua su qualsiasi soggetto cui viene diretta, anche quando il pulsante dell'otturatore non viene premuto, consentendo di scattare in qualsiasi momento senza perdere tempo prezioso. Si tratta dell'impostazione predefinita.
Singola	La fotocamera esegue la messa a fuoco soltanto quando il pulsante dell'otturatore viene premuto a metà, preservando così in maniera più efficace la carica della batteria.

1 Menu (Registra) → [Modalità AF] → [continuo]*/[Singola].

Vedere Menu e impostazioni (pag. 27).

* Impostazione predefinita.



Ripresa di soggetti con difficoltà di messa a fuoco

(Blocco della messa a fuoco, Blocco AF, Messa a fuoco manuale)



Modalità di scatto

AUTO



SCN*



P

Tv

Av

M

*Non può essere utilizzato in modalità

È possibile che si verifichino problemi di messa a fuoco con i seguenti tipi di soggetti.

- Soggetti con un contrasto estremamente ridotto
- Scene con una combinazione di oggetti vicini e lontani
- Soggetti con oggetti troppo luminosi al centro della composizione
- Soggetti in rapido movimento
- Soggetti fotografati attraverso un vetro: per scattare, avvicinarsi il più possibile al vetro in modo da ridurre la possibilità dei riflessi di luce.

Scatto con blocco della messa a fuoco

- 1** Puntare la fotocamera in modo che un soggetto alla stessa distanza focale del soggetto principale risulti centrato nella cornice AF visualizzata nel monitor LCD o nel mirino.
- 2** Premere a metà il pulsante dell'otturatore per bloccare la messa a fuoco.
- 3** Tenere premuto il pulsante dell'otturatore durante la ricomposizione dell'immagine e premerlo completamente per riprendere l'immagine.

Scatto con blocco AF



*Non può essere utilizzato in modalità **AUTO** o .

- 1 Puntare la fotocamera in modo che un oggetto alla stessa distanza focale del soggetto principale sia centrato nella Cornice AF.**
- 2 Premere a metà il pulsante dell'otturatore, quindi premere il pulsante MF.**
 - Nel monitor LCD o nel mirino verranno visualizzati l'icona  e l'indicatore MF.
- 3 Puntare nuovamente la fotocamera per comporre l'immagine richiesta e scattare.**

Per rilasciare il Blocco AF:

Premere il pulsante **MF**.



- Il blocco AF è pratico poiché consente di rilasciare il pulsante dell'otturatore per comporre l'immagine. Inoltre, il blocco AF rimane attivo anche dopo lo scatto, consentendo l'acquisizione di una seconda immagine con la stessa messa a fuoco.
- Quando si scatta con il blocco della messa a fuoco o con il blocco AF utilizzando il monitor LCD, l'impostazione della cornice AF su [Centro] ([pag. 69](#)) facilita la procedura di scatto poiché la fotocamera effettua la messa a fuoco utilizzando solo la cornice AF centrale.
- Poiché con le modalità  e  la cornice AF non viene visualizzata, per mettere a fuoco il soggetto è necessario puntare la fotocamera.

Scatto modalità di messa a fuoco manuale

È possibile impostare la messa a fuoco manualmente.

*Non può essere utilizzato in modalità **AUTO** o .

1 Premere il pulsante ▲ o ▼ per regolare la messa a fuoco mentre si tiene premuto il pulsante MF.

- Vengono visualizzati l'icona **MF** e l'indicatore MF.
- Quando la voce [Zoom manuale] del menu  (Registra) è impostata su [On], la parte di immagine inclusa nella cornice AF appare ingrandita*.

* Quando si utilizza ,  o lo zoom

digitale oppure quando si visualizza un'immagine su un televisore, la funzione di ingrandimento della visualizzazione non è disponibile.

* Può essere impostato anche in modo che l'immagine visualizzata non appaia ingrandita (pag. 29).

- L'indicatore MF visualizza numeri approssimativi. Utilizzarle solo come indicazioni per lo scatto.



Indicatore MF

Per annullare la messa a fuoco manuale:

Premere il pulsante **MF**.



È possibile cambiare le unità in cui viene espressa la distanza sull'indicatore MF (pag. 34).

Uso combinato di messa a fuoco manuale e autofocus

*Non può essere utilizzato in modalità **AUTO** o .

La funzione di messa a fuoco manuale viene inizialmente utilizzata per eseguire una messa a fuoco approssimativa. Successivamente, da tale posizione, la fotocamera esegue automaticamente una messa a fuoco più accurata. È possibile utilizzare due metodi.

■ Utilizzo del pulsante SET

Questo metodo consente di verificare la posizione di messa a fuoco automatica prima di scattare.

1 **Mettere a fuoco con la funzione di messa a fuoco manuale, quindi premere il pulsante SET.**

- La fotocamera esegue automaticamente una messa a fuoco più accurata.

■ Utilizzo della funzione Safety MF

Questo metodo si rivela utile se si desidera regolare una posizione di messa a fuoco manuale e ottenere la posizione corretta prima di scattare.

1 **Menu (Registra) → [Safety MF] → [On]*/[Off].**

Vedere Menu e impostazioni (pag. 27).

* Impostazione predefinita.



2 **Eeguire la messa a fuoco manuale, quindi premere il pulsante dell'otturatore fino a metà corsa.**

- La fotocamera esegue automaticamente una messa a fuoco più accurata.

3 **Premere completamente il pulsante dell'otturatore per scattare.**



Non è possibile modificare l'impostazione Cornice AF durante la messa a fuoco manuale. Annullare la modalità di messa a fuoco manuale, quindi modificare l'impostazione Cornice AF.

Bracketing della messa a fuoco (modalità Fuoco-BKT)



Modalità di scatto



La fotocamera esegue automaticamente tre scatti: uno in corrispondenza della posizione di messa a fuoco manuale e uno per ciascuna posizione di messa a fuoco lontana e vicina preimpostata. I tre scatti vengono eseguiti con lo stesso intervallo dello scatto continuo (pag. 46).

Le posizioni di messa a fuoco lontana e vicina vengono impostate in tre fasi: grande, media e piccola.



La modalità Fuoco-BKT non è disponibile quando si scatta con il flash attivato. Verrà ripresa una sola immagine con la posizione di messa a fuoco manuale determinata.

1

Menu FUNC. → * (BKT-off) →  (Fuoco-BKT) → **pulsante SET.**

Vedere Menu e impostazioni (pag. 26).

* Impostazione predefinita.



2

Impostare l'offset della posizione di messa a fuoco con il pulsante ◀ o ▶.

- Premere il pulsante ▶ per allargare o il pulsante ◀ per ridurre la distanza di messa a fuoco dal centro.





3 Premere il pulsante **FUNC.** e scattare con la messa a fuoco manuale (pag. 75).

Per annullare la modalità Fuoco-BKT:

Selezionare  (BKT-off) al punto 1.

Passaggio da una modalità di lettura all'altra

Modalità di scatto         

	Valutativa	Lo fotocamera divide le immagini in più aree per la lettura della luce. La fotocamera esegue una valutazione delle condizioni di illuminazione complesse, quali la posizione del soggetto, la luminosità, la luce diretta e il controllo della luce, e regola di conseguenza le impostazioni in modo da ottenere la corretta esposizione per il soggetto principale.
	Media pesata al centro	Calcola una media della luce letta da tutta l'inquadratura, ma attribuisce maggior peso al soggetto posto al centro.
	Punto AE Spot	Misura l'area inclusa nella cornice del punto AE spot. Utilizzare questa impostazione se si desidera impostare l'esposizione sul soggetto nel centro del mirino.
	Centro	Blocca la cornice di misurazione spot al centro del monitor LCD o del mirino.
	Punto AF	Sposta il punto AE spot nella cornice AF.

1 Menu **FUNC.** → * (Valutativa).

Vedere Menu e impostazioni (pag. 26).

* Impostazione predefinita.

- Premere il pulsante ◀ o ▶ per regolare la compensazione dell'esposizione, quindi premere il pulsante **FUNC.**



Spostamento del punto AE spot nella cornice AF/Blocco del punto AE spot al centro

1 Menu (Registra) → [FlexiZone] → [On].

Vedere Menu e impostazioni (pag. 27).



2 Tornare alla schermata di scatto e premere il pulsante per selezionare [Centro].

3 Menu (Registra) → [Punto AE Spot] → [Centro]*/[Punto AF].

Vedere Menu e impostazioni (pag. 27).

* Impostazione predefinita.

- Quando la funzione [Punto AE Spot] è impostata su [Centro], la cornice del punto AE spot ([]) appare al centro del monitor LCD o del mirino. È possibile modificare la posizione della cornice AF.
- Quando la funzione [Punto AE Spot] è impostata su [Punto AF], il punto viene visualizzato all'interno della cornice AF spostata.





Modalità di scatto

AUTO



SCN



P

Tv

Av

M

Aumentare la velocità ISO quando si desidera ridurre gli effetti del movimento delle mani e scattare senza flash in ambienti scarsamente illuminati oppure quando si desidera ridurre gli effetti di un soggetto in movimento e aumentare le velocità dell'otturatore.

1 Premere il pulsante ISO e quindi il pulsante ◀ o ▶ per alternare le impostazioni.

- In modalità di scatto **AUTO**, è possibile selezionare solo o .
- Quando è selezionata l'opzione (Auto), la velocità ottimale viene selezionata in base alla luminosità dell'ambiente al momento dello scatto. La velocità viene aumentata automaticamente quando si scatta in ambienti scarsamente illuminati, con l'aumento della velocità dell'otturatore e la riduzione degli effetti di fotocamera mosso.
- Se si seleziona (High ISO Auto)*, la sensibilità viene impostata su un valore maggiore rispetto all'impostazione . In questo modo viene impostata una maggiore velocità dell'otturatore, riducendo le possibilità di movimento della fotocamera rispetto a uno scatto effettuato con l'impostazione .

* Le imperfezioni nell'immagine registrata potrebbero essere maggiori rispetto a quelle ottenute con l'impostazione .

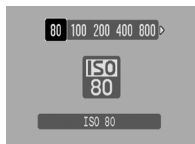

Scatto Modalità		AUTO	P	Tv	Av	M
Velocità ISO	AUTO	○*	○*	○*	○*	—
	HI	○	○	—	—	—
	80	—	○	○	○	○*
	100	—	○	○	○	○
	200	—	○	○	○	○
	400	—	○	○	○	○
	800	—	○	○	○	○

1600	ISO 1600	-	○	○	○	○
------	----------	---	---	---	---	---

○ : Disponibile



* : Impostazione predefinita.



- Quando una modalità di scatto non prevede l'impostazione della velocità ISO, tale parametro viene impostato automaticamente su Automatico.
- Se la fotocamera è impostata su **ISO AUTO** o **ISO HI**, premendo il pulsante dell'otturatore fino a metà corsa, viene impostata e visualizzata la velocità ISO. La velocità ISO viene visualizzata anche nelle informazioni di riproduzione.
- Quando si scatta con una velocità ISO elevata, la fotocamera applica automaticamente la funzione di riduzione del disturbo.

Regolazione rapida della velocità ISO (Var. ISO Auto)

Modalità di scatto **AUTO** 

Una semplice pressione sul pulsante  quando viene visualizzata l'icona  (avvertenza di fotocamera mossa) durante la fase di scatto, consente di aumentare la velocità ISO e di scattare con una velocità di otturatore che riduce al minimo gli effetti del movimento della fotocamera.



1 Menu (Registra) → [Var. ISO Auto] → [On]/[Off]*.

Vedere Menu e impostazioni (pag. 27).

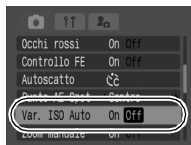
* Impostazione predefinita.



2 Premere a metà il pulsante dell'otturatore.





- Viene visualizzata l'icona  e il pulsante  lampeggia in blu (se tuttavia si utilizza il mirino il pulsante  non lampeggia).



3 Premere il pulsante continuando a tenere premuto a metà il pulsante dell'otturatore. Quando il pulsante si illumina, premere completamente il pulsante dell'otturatore.

- Se si preme una seconda volta il pulsante  mentre il pulsante dell'otturatore è ancora premuto a metà, viene ripristinata l'impostazione originale della velocità ISO.
- Se si imposta il blocco AE (pag. 84) dopo avere aumentato la velocità ISO, la fotocamera rimane in modalità di modifica della velocità ISO anche quando si rilascia il pulsante dell'otturatore (il pulsante rimarrà illuminato in blu finché il blocco AE non verrà rilasciato).



- Questa impostazione non può essere attivata in modalità ,  e  oppure quando si utilizza il flash.
- A seconda delle condizioni di scatto, è possibile che l'icona  (avvertenza di fotocamera mossa) non scompaia anche dopo l'aumento della velocità ISO.

Regolazione della compensazione dell'esposizione



Modalità di scatto

*Non può essere impostato nelle modalità e .

Selezionare un valore positivo per la compensazione dell'esposizione per evitare che il soggetto risulti troppo scuro quando si trova in controluce o quando viene ripreso contro uno sfondo molto luminoso. Selezionare un valore negativo per la compensazione dell'esposizione per evitare che il soggetto risulti troppo luminoso negli scatti in notturno o quando viene ripreso contro uno sfondo scuro.

1 Premere il pulsante .

Vedere Menu e impostazioni (pag. 26).

- Premere il pulsante ◀ o ▶ per regolare la compensazione dell'esposizione, quindi premere il pulsante .
- In modalità AEB (pag. 87) il valore di compensazione viene visualizzato in grigio.



Per annullare la compensazione dell'esposizione:

Reimpostare il valore della compensazione su [0].



Nella modalità , è possibile selezionare/annullare l'impostazione di esposizione (pag. 52).

Blocco dell'impostazione dell'esposizione (Blocco AE)



Modalità di scatto

AUTO



SCN



P

Tv

Av

M

L'esposizione e la messa a fuoco possono essere impostate separatamente. L'impostazione separata è particolarmente utile in caso di grande contrasto tra il soggetto e lo sfondo o se il soggetto è in controluce.



È necessario impostare il flash su . Se il flash scatta, non è possibile utilizzare il blocco AE.

- 1 Effettuare la messa a fuoco sul soggetto per cui si desidera bloccare l'impostazione dell'esposizione.**
- 2 Premere fino a metà corsa il pulsante dell'otturatore, quindi premere il pulsante ISO.**
 - L'esposizione viene fissata.
 - Sul monitor LCD (o nel mirino) viene visualizzato ✳.
- 3 Puntare nuovamente la fotocamera per comporre l'immagine nel modo richiesto e premere completamente il pulsante dell'otturatore.**

Per rilasciare il blocco AE:

Premere un pulsante diverso da ISO.



- In modalità (pag. 52) è possibile impostare la modifica dell'esposizione dopo il blocco AE.
- Quando si utilizza il flash, è possibile utilizzare il blocco FE (pag. 86).

Modifica delle combinazioni di velocità dell'otturatore e del valore dell'apertura

Le combinazioni di velocità dell'otturatore e apertura del diaframma selezionate automaticamente possono essere modificate senza modificare l'esposizione (alternanza dei programmi).

1 Mettere a fuoco il soggetto su cui si desidera bloccare l'esposizione.

2 Premere a metà il pulsante dell'otturatore, quindi premere il pulsante ISO.

- L'impostazione dell'esposizione viene bloccata e nel monitor LCD o nel mirino viene visualizzato un asterisco *.



3 Premere il pulsante ◀ o ▶ finché non viene raggiunta la velocità dell'otturatore o l'apertura del diaframma desiderata.

4 Ricomporre l'immagine e scattare.

- L'impostazione viene annullata dopo lo scatto.



Non può essere utilizzato in modalità .

Scatto con il blocco FE



Modalità di scatto

AUTO



SCN



P

Tv



Av

M

È possibile ottenere una corretta esposizione indipendentemente dalla posizione occupata dal soggetto nella composizione.

- 1 Sollevare il flash.**
- 2 Premere il pulsante  e impostarlo su  (On).**
 - Nel caso si utilizzi un flash esterno, consultarne il manuale per istruzioni.
- 3 Effettuare la messa a fuoco sul soggetto per cui si desidera bloccare l'impostazione dell'esposizione con il flash.**
- 4 Premere a metà il pulsante dell'otturatore, quindi premere il pulsante ISO.**
 - Il flash preliminare scatta e l'impostazione dell'esposizione viene bloccata.
 - Sul monitor LCD o nel mirino viene visualizzato un asterisco .
- 5 Puntare nuovamente la fotocamera per comporre l'immagine nel modo richiesto e premere completamente il pulsante dell'otturatore.**

Per rilasciare il blocco FE:

Premere un pulsante qualsiasi ad eccezione del pulsante ,  o .



Se la funzione [Aggiust. Flash] è impostata su [Manuale] (pag. 93), il blocco FE non può essere utilizzato.

Bracketing automatico dell'esposizione (modalità AEB)



Modalità di scatto

In questa modalità la fotocamera modifica automaticamente l'esposizione all'interno di un intervallo impostato in precedenza per effettuare tre scatti con lo stesso intervallo della modalità di scatto continuo (pag. 46). Le immagini vengono scattate nel seguente ordine: esposizione standard, sottoesposizione e sovraesposizione.

1 Menu FUNC. → * (BKT-off) → (AEB) → pulsante SET.

Vedere Menu e impostazioni (pag. 26).

* Impostazione predefinita.



2 Modificare l'intervallo di compensazione con il pulsante ◀ o ▶.

- L'intervallo di compensazione può essere regolato con incrementi di 1/3 da -2 a +2 con l'esposizione al centro al momento dello scatto. Se l'esposizione è già stata regolata (pag. 83), è possibile selezionare l'impostazione utilizzando il valore modificato come punto centrale.



Valore della compensazione in modalità AEB

Per annullare la modalità AEB:

Selezionare (BKT-off) al punto 1.



Non è possibile utilizzare la modalità AEB per fotografie con il flash. Viene registrata una sola immagine con esposizione standard.

Regolazione della tonalità (Bilanc.Bianco)



Modalità di scatto

AUTO



SCN



P

Tv

Av

M

In genere, con l'impostazione (Auto) si seleziona un bilanciamento del bianco ottimale. Se con l'impostazione (Auto) non è possibile riprodurre colori dall'aspetto naturale, modificare il bilanciamento del bianco selezionando un'impostazione adeguata per la fonte luminosa.

1 Menu FUNC. → * (Auto).

Vedere Menu e impostazioni (pag. 26).

* Impostazione predefinita.



- Utilizzare il pulsante ◀ o ▶ per selezionare un'impostazione di bilanciamento del bianco e premere il pulsante FUNC.



Impostazioni della funzione Bilanc.Bianco



	Auto	Le impostazioni vengono configurate automaticamente dalla fotocamera.
	Luce diurna	Per riprese esterne con luce diurna intensa.
	Nuvoloso	Per riprese in ambienti scuri, ombreggiati o con foschia.
	Tungsteno	Per riprese in ambienti con illuminazione al tungsteno e fluorescente con lampadine a 3 lunghezze d'onda.
	Fluorescent	Per riprese in ambienti con illuminazione bianca calda, bianca fredda o bianca calda a fluorescenza (3 lunghezze d'onda).
	Fluorescent H	Per riprese con illuminazione diurna fluorescente o diurna fluorescente a 3 lunghezze d'onda.
	Flash	Se si utilizza il flash (non impostabile in modalità).
	Personalizzato	Per registrare impiegando i dati ottimali di bilanciamento del bianco memorizzati nella fotocamera e derivanti da un oggetto di colore bianco, come un foglio di carta o un tessuto.



L'impostazione Bilanc.Bianco non può essere modificata se  o  è selezionato per My Colors.

Utilizzo di Person.Bilanc.Bianco

È possibile definire un'impostazione personalizzata del bilanciamento del bianco in modo da ottenere il valore ottimale per le condizioni di scatto, facendo sì che la fotocamera valuti un oggetto per stabilire il colore bianco standard (ad esempio un foglio di carta, un panno bianco o un cartoncino grigio di qualità fotografica).

In particolare, eseguire la lettura del bilanciamento del bianco  (Personalizzato) per le seguenti situazioni non rilevabili correttamente con impostazione  (Auto).

- Scatti ravvicinati (Macro)
- Scatti di soggetti monocolori (ad esempio il cielo, il mare, il bosco)
- Riprese eseguite in presenza di fonti di illuminazione particolari (come una lampada a vapori di mercurio)

1 **Menu FUNC. → * (Auto) → (Personalizzato).**

Vedere Menu e impostazioni (pag. 26).

* Impostazione predefinita.



2 **Puntare la fotocamera su un foglio di carta o su un tessuto bianco e premere il pulsante SET.**

- Se si utilizza il monitor LCD, assicurarsi che l'immagine bianca occupi completamente la cornice centrale. Tuttavia, quando si utilizza lo zoom digitale la cornice centrale non viene visualizzata.



- Prima di impostare il bilanciamento del bianco personalizzato, si consiglia di impostare la modalità di scatto su **P** e la compensazione dell'esposizione su zero (± 0). Se l'impostazione dell'esposizione non è corretta, è possibile che non si ottenga il valore desiderato di bilanciamento del bianco e che l'immagine appaia completamente bianca o nera.
- Scattare con le stesse impostazioni utilizzate per la lettura dei dati di bilanciamento del bianco. Con impostazioni diverse, non è possibile definire un bilanciamento del bianco ottimale. In particolare, evitare di modificare i seguenti elementi.
 - Velocità ISO
 - Flash: impostare il flash su On o Off. Se il flash si attiva durante la lettura dei dati di bilanciamento del bianco con l'impostazione [Auto], accertarsi di utilizzare il flash anche quando si scatta.
- Poiché i dati di bilanciamento del bianco non possono essere letti in modalità , preimpostare il bilanciamento del bianco in un'altra modalità.

Scatto in una modalità My Colors



Modalità di scatto



È possibile modificare l'aspetto di un'immagine durante lo scatto.

Impostazioni My Colors

	My Colors Off	Consente la registrazione normale.
	Contrasto	Enfatizza il contrasto e la saturazione dei colori per una registrazione con colori più accentuati.
	Neutro	Riduce il contrasto e la saturazione dei colori per registrare tonalità naturali.
	Seppia	Registra in toni seppia.
	Bianco & Nero	Registra in bianco e nero.
	PositiveFilm	Selezionare questa opzione per rendere più intensi i rossi, i verdi o i blu, come gli effetti Rosso vivace, Verde vivace o Blu vivace. È possibile ottenere colori naturali e intensi, come quelli ottenuti con i positivi.
	Carnagione chiara	Selezionare questa opzione per schiarire la carnagione.
	Carnagione scura*	Selezionare questa opzione per rendere più scura la carnagione.
	Blu vivace	Enfatizza i colori blu. Selezionare questa opzione per rendere più intensi i soggetti di questo colore, come ad esempio il mare e il cielo.
	Verde vivace	Enfatizza i colori verdi. Selezionare questa opzione per rendere più intensi i soggetti di questo colore, come ad esempio le montagne, i germogli, i fiori e i prati.
	Rosso vivace	Enfatizza i colori rossi. Selezionare questa opzione per rendere più intensi i soggetti di questo colore, come ad esempio i fiori o le automobili.
	Personalizzato	Selezionare questa opzione per regolare il bilanciamento del contrasto, della nitidezza, della saturazione e dei colori fra il rosso, il verde, il blu e le tonalità della carnagione*. Può essere utilizzata per apportare lievi modifiche, ad esempio per rendere i blu più vivaci o per illuminare maggiormente il viso.

* Se l'immagine presenta colori identici a quelli della cute umana, tali colori vengono modificati. In base alla tonalità della carnagione, potrebbe non essere possibile ottenere i risultati previsti.

1 Menu **FUNC.** → * (**My Colors Off**).

Vedere Menu e impostazioni (pag. 26).

* Impostazione predefinita.

- Premere il pulsante ◀ o ▶ per selezionare una modalità My Colors.
-  **Modalità**
Vedere *Impostazione di una modalità Colore personale per la fotocamera* (pag. 92).

- **Modalità diverse da** 

Premere il pulsante **FUNC.** Viene visualizzata nuovamente la schermata di scatto. A questo punto è possibile scattare.



2 Scattare.

Impostazione di una modalità Colore personale per la fotocamera

1 (**Colore personale**) → pulsante **SET**.

Vedere Menu e impostazioni (pag. 26).



2 Premere il pulsante ▲ o ▼ per selezionare [Contrasto], [Nitidezza], [Saturazione], [Rosso], [Verde], [Blu] o [Carnagione] e il pulsante ◀ ▶ per regolare l'impostazione selezionata.

- Viene visualizzato il colore modificato.



3 Premere il pulsante SET.

- L'impostazione è completata.

Impostazioni di regolazione del flash e scatto

Modalità di scatto



Sebbene sia il flash integrato che un flash esterno* scattino con le regolazioni automatiche (tranne che nella modalità **M**), è possibile impostarli in modo che scattino anche senza tali regolazioni.

* Speedlite 220EX/430EX/580EX II

1 Menu (Registra) → [Aggiust. Flash] ▶ [AUTO]*/[Manuale].

Vedere Menu e impostazioni (pag. 27).

* Impostazione predefinita.

- Quando la funzione [Aggiust. Flash] è impostata su [Manuale], è possibile regolare l'uscita del flash (pag. 94).

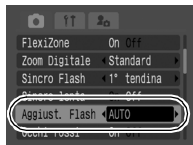

Compensazione della regolazione del flash/uscita del flash



Modalità di scatto

AUTO



Compensazione dell'esposizione con il flash

- Quando la modalità di scatto è impostata su e **P** oppure quando la funzione [Aggiust. Flash] è impostata su [AUTO] (pag. 93) in modalità **Tv** o **Av**, le impostazioni possono essere regolate con incrementi di 1/3 di stop nell'intervallo compreso tra -2 e +2 stop.
- È possibile combinare la compensazione dell'esposizione con il flash con la funzione di compensazione dell'esposizione della fotocamera per ottenere effetti creativi che compensino l'esposizione dello sfondo.

Uscita flash

- Quando la modalità di scatto è impostata su **M** oppure quando la funzione [Aggiust. Flash] è impostata su [Manuale] in modalità **Tv** o **Av** (pag. 93), durante lo scatto l'uscita del flash può essere controllata in tre passaggi, partendo da quello pieno. Quando si utilizza un flash esterno, è possibile controllarne l'uscita (da 1/1 fino a 1/64 dell'intensità massima, con incrementi di 1/3).

1 Menu FUNC. → (+/- (Flash))/ (Uscita flash).

Vedere Menu e impostazioni (pag. 26).

- * Impostazione predefinita.
- Regolare la compensazione/uscita mediante il pulsante ◀ o ▶ e premere il pulsante **FUNC.**



Funzione [Aggiust. Flash] impostata su [AUTO]

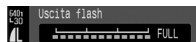

Funzione [Aggiust. Flash] impostata su [Manuale]

Alternanza delle modalità di temporizzazione per l'attivazione del flash



Modalità di scatto

AUTO



1° tendina	Il flash scatta immediatamente dopo l'apertura dell'otturatore, indipendentemente dalla velocità dell'otturatore. Di solito si utilizza questa impostazione.
2° tendina	Il flash scatta immediatamente prima che l'otturatore si chiuda. Rispetto all'impostazione precedente, il flash scatta più tardi e questo consente di riprendere immagini in cui, ad esempio, le luci posteriori di un'automobile sembrano lasciare una scia.

1

Menu  (Registra) → [Sincro Flash] → [1° tendina]*/[2° tendina].

Vedere Menu e impostazioni (pag. 27).



Immagine scattata con l'impostazione 1° tendina



Immagine scattata con l'impostazione 2° tendina

* Impostazione predefinita.

C Salvataggio delle impostazioni personalizzate



Modalità di scatto

AUTO



SCN



P

Tv

Av

M



È possibile salvare le modalità di scatto utilizzate più di frequente e diverse impostazioni di ripresa nella modalità **C** (Personalizzato). In seguito sarà sufficiente spostare la ghiera di selezione su **C** per riprendere immagini utilizzando le impostazioni salvate. In questo modo vengono memorizzate anche le impostazioni che normalmente si perdono quando si cambia modalità di scatto o si spegne la fotocamera (ad esempio per la modalità di scatto continuo o autoscatto).

1 Passare alla modalità di scatto desiderata per salvare e impostare le impostazioni.

- Funzioni che possono essere salvate in modalità **C**
 - Modalità di scatto (**P**, **Tv**, **Av**, **M**)
 - Elementi che possono essere salvati nelle modalità **P**, **Tv**, **Av** e **M** (pag. 197)
 - Impostazioni del menu Registra
 - Posizione dello zoom
 - Posizione della messa a fuoco manuale
- Per modificare alcune impostazioni salvate in **C** (diversa dalla modalità di scatto), selezionare **C**.

2 Menu (Registra) → [Salva].

Vedere Menu e impostazioni (pag. 27).

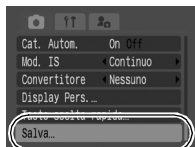

3 [OK] → pulsante SET.







- Il contenuto delle impostazioni non influisce sulle altre modalità di scatto.
- Le impostazioni salvate possono essere reimpostate (pag. 36).

Registrazione delle impostazioni nel pulsante Scelta rapida

Modalità di scatto           

Le funzioni utilizzate con maggiore frequenza possono essere registrate nel pulsante  (Scelta rapida).

È possibile registrare le seguenti funzioni.

Voce di menu	Pagina
 Non assegnata*	–
 Lettura della luce	pag. 78
 Bilanc. Bianco	pag. 88
 Person.Bilanc.Bianco	pag. 89

Voce di menu	Pagina
 Tele-converter Digitale	pag. 40
AEL Blocco AE	pag. 84
AFL Blocco AF	pag. 74
 Spegni display	pag. 33

* Impostazione predefinita.

Registrazione di una funzione

1 Menu (Registra) → [Tasto scelta rapida].

Vedere Menu e impostazioni (pag. 27).

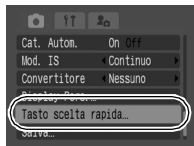

2 Premere il pulsante ▲, ▼, ◀ o ▶ per selezionare la funzione da registrare → pulsante SET.

- Se in basso a destra nell'icona viene visualizzato il simbolo , è possibile registrare la funzione, ma premendo il pulsante Scelta rapida non verrà attivata nella modalità di scatto corrente.

Ghiera di selezione impostata su 





Per annullare il pulsante Scelta rapida:

Selezionare  al punto 2.

Utilizzo del pulsante Scelta rapida

1 Premere il pulsante .

- Ciascuna pressione del pulsante  alterna i valori delle impostazioni della funzione registrata.
 - Per WB e  viene visualizzata la schermata di impostazione.
 - Per , quando si preme il pulsante  viene eseguita una lettura del bilanciamento del bianco. Non verrà visualizzata alcuna cornice, pertanto posizionare un foglio di carta o un tessuto bianco al centro del monitor LCD prima di scattare.
 - Per AEL premendo il pulsante  si imposta il blocco AE*. Durante la ripresa di filmati**, la funzione AE viene impostata di nuovo e quindi bloccata (la compensazione dell'esposizione viene disattivata).
 - Per AFL premendo il pulsante  si imposta il blocco AF*. Durante la ripresa di filmati la funzione AF viene impostata di nuovo e quindi bloccata.
 - Per , premendo il pulsante  è possibile disattivare il monitor LCD o il mirino. La visualizzazione viene ripristinata quando si preme un altro pulsante qualsiasi.
- * Il blocco viene rilasciato dopo lo scatto di un'immagine.
- ** Non funziona quando è visualizzata la barra di compensazione dell'esposizione.
- Le funzioni non disponibili nella modalità di scatto corrente non verranno visualizzate anche se si preme il pulsante .



Impostazione della funzione Orient. Immag.



Modalità di scatto **AUTO**

La fotocamera è dotata di un sensore di orientamento automatico che rileva l'orientamento di un'immagine ripresa con la fotocamera in verticale e la ruota automaticamente sull'orientamento corretto quando viene visualizzata sul monitor LCD.

1 Menu (Impostazione) → [Orient. Immag.] → [On]*/[Off].

Vedere Menu e impostazioni (pag. 27).

* Impostazione predefinita.

- Quando la funzione Orient. Immag. è impostata su [On] e il monitor LCD è impostato sulla modalità di visualizzazione dettagliata, nel display viene visualizzata l'icona (orientamento normale), (estremità destra verso il basso) o (estremità sinistra verso il basso).

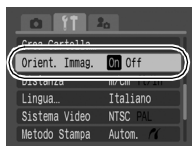

- Questa funzione potrebbe non operare in modo corretto se la fotocamera è puntata direttamente in basso o in alto. Verificare che la freccia punti nella direzione corretta e, in caso contrario, impostare la funzione Orient. Immag. su [Off].
- Anche se la funzione Orient. Immag. è impostata su [On], l'orientamento delle immagini scaricate sul computer dipende comunque dal software utilizzato per il download.



Quando la fotocamera è tenuta in posizione verticale per la ripresa, il sensore di orientamento automatico ritiene che la parte superiore sia orientata "verso l'alto" e che la parte inferiore sia orientata "verso il basso". Vengono quindi regolati il bilanciamento del bianco, l'esposizione e la messa a fuoco per la fotografia verticale. Questa funzione opera a prescindere dal fatto che la funzione Orient. Immag. sia impostata su On oppure Off.

Creazione di una destinazione per l'immagine (Cartella)



Modalità di scatto



In qualsiasi momento è possibile creare una nuova cartella in cui verranno automaticamente salvate le immagini registrate.

Crea nuova Cartella	Crea una nuova cartella alla successiva ripresa delle immagini. Per creare un'altra cartella, inserire nuovamente un segno di spunta.
Crea autom.	È inoltre possibile specificare la data e l'ora se si desidera creare una nuova cartella utilizzando un'ora di scatto successiva alla data e all'ora specificate.

1 Menu (Impostazione) → [Crea Cartella].

Vedere Menu e impostazioni (pag. 27).



Creazione di una cartella alla successiva sessione di scatto

2 Premere il pulsante ◀ o ▶ per inserire un segno di spunta accanto a [Crea nuova Cartella] → pulsante MENU.

- Nel monitor LCD o nel mirino viene visualizzato . Il simbolo non viene più visualizzato dopo la creazione della nuova cartella.

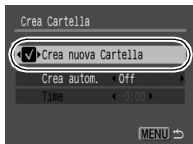

Impostazione della data o dell'ora per la creazione automatica della cartella

2 Selezionare un giorno per l'opzione [Crea autom.] e un'ora nell'opzione [Time] → pulsante MENU.

- All'ora specificata nel monitor LCD o nel mirino viene visualizzato . Il simbolo non viene più visualizzato dopo la creazione della nuova cartella.

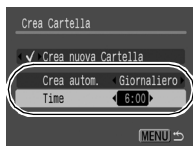

In una cartella è possibile salvare fino a 2.000 immagini. Quando si registrano più di 2.000 immagini viene automaticamente creata una nuova cartella, anche se tale opzione non è stata selezionata.

Reimpostazione del numero di file

Modalità di scatto

AUTO



SCN



P

Tv

Av

M

Alle immagini scattate vengono assegnati automaticamente numeri di file. È possibile selezionare la modalità di assegnazione dei numeri di file.

1 Menu (Impostazione) → [Numero file] → [Continuo]*/[Auto reset].

Vedere Menu e impostazioni (pag. 27).

* Impostazione predefinita.

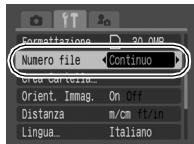





Funzione Reimp.File N.

Continuo	<p>Alla nuova immagine viene assegnato il numero successivo disponibile. Questa opzione risulta utile per la gestione di tutte le immagini memorizzate in un computer in quanto si evita la duplicazione dei nomi di file in caso di modifica delle cartelle o di sostituzione delle schede di memoria*.</p> <p>* Se si utilizza una scheda di memoria vuota. Se si utilizza una scheda di memoria in cui sono stati registrati dati, il numero a 7 cifre dell'ultima cartella e immagine registrata viene confrontato con l'ultimo della scheda e quello più alto viene utilizzato come base per le nuove immagini.</p>
Auto reset	<p>Il numero dell'immagine e della cartella viene reimpostato sul valore iniziale (100-0001)*. Ciò risulta utile per la gestione delle immagini memorizzate in cartelle.</p> <p>* Se si utilizza una scheda di memoria vuota. Se si utilizza una scheda di memoria in cui sono stati registrati dati, viene utilizzato come base per le nuove immagini il numero che segue quello a 7 cifre dell'ultima cartella e immagine registrata sulla scheda.</p>

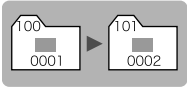
Numeri di file e cartelle

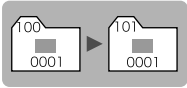
Alle immagini registrate vengono assegnati numeri di file consecutivi da 0001 fino a 9999, mentre alle cartelle vengono assegnati numeri da 100 fino a 999. In una singola cartella è possibile salvare fino a 2.000 immagini.

	Creazione nuova cartella	Sostituzione scheda di memoria	
Continuo	Scheda di memoria 1 	Scheda di memoria 1 	Scheda di memoria 2 
Auto reset	Scheda di memoria 1 	Scheda di memoria 1 	Scheda di memoria 2 

- È possibile salvare le immagini in una cartella se non vi è spazio libero a sufficienza, anche se il numero totale di immagini della cartella è inferiore a 2.000, perché i seguenti tipi di immagini vengono sempre salvati insieme nella stessa cartella.
 - Immagini riprese con la modalità di scatto continuo
 - Immagini scattate con l'autoscatto (personalizzate)
 - Filmati (immagini fisse dei filmati)
 - Immagini scattate in modalità Unione Guidata
 - Bracketing della messa a fuoco
 - Scatti AEB
 - Immagini fisse con le funzioni Risalto colore/Scambio colore (quando la funzione [Salva origin.] è impostata su [On])
- Non è possibile riprodurre le immagini se risultano duplicati i numeri di cartella o i numeri delle immagini all'interno delle cartelle.
- Per informazioni sulla struttura delle cartelle o sui tipi di immagine, vedere la *Guida introduttiva al software*.

Vedere anche la *Guida di base dell'utente della fotocamera* (pag. 20).

🔍 Visualizzazione di immagini ingrandite



1 Spostare la leva dello zoom verso 🔍.

- Vengono visualizzati **SET**  e una parte ingrandita dell'immagine.
- Per cambiare il livello di ingrandimento, utilizzare la leva dello zoom.
- È possibile ingrandire le immagini fino a un fattore di circa 10x.



Posizione approssimativa dell'area visualizzata

2 Premere il pulsante ▲, ▼, ◀ o ▶ per spostarsi attorno all'immagine.

- Se si preme il pulsante **SET** ancora una volta, la fotocamera passa alla modalità di avanzamento immagini e viene visualizzato **SET** . È possibile utilizzare il pulsante ◀ o ▶ per passare all'immagine successiva o tornare a quella precedente con lo stesso livello di ingrandimento. La modalità di avanzamento immagini viene annullata se si preme nuovamente il pulsante **SET**.

Per annullare la visualizzazione ingrandita:

Spostare la leva dello zoom verso . Per annullarla immediatamente, premere il pulsante **MENU**.



Non è possibile ingrandire i fotogrammi dei filmati e le immagini in modalità di riproduzione indice.

Visualizzazione delle immagini in serie di nove (Riproduzione indice)



1 Spostare la leva dello zoom verso

- In riproduzione indice è possibile visualizzare fino a nove immagini per volta.
- Premere il pulsante ▲, ▼, ◀ o ▶ per modificare la selezione delle immagini.

Immagine selezionata



Filmato

Per tornare alla riproduzione di immagini singole:

Spostare la leva dello zoom verso

Alternanza di serie di nove immagini

Se si preme il pulsante in modalità di riproduzione indice, viene visualizzata la barra di scorrimento che consente di alternare la visualizzazione delle serie di nove immagini.

- Per alternare la visualizzazione è anche possibile premere la leva dello zoom verso . Premere il pulsante ◀ o ▶ per spostarsi alla serie di nove immagini precedente o successiva.
- Tenere premuto il pulsante **SET** e premere il pulsante ◀ o ▶ per passare alla prima o all'ultima serie.



Barra di scorrimento

Per annullare la barra di scorrimento:

Premere il pulsante .

Organizzazione delle immagini per categoria (Categoria)

È possibile organizzare le immagini in categorie specifiche (Gente, Paesaggio, Eventi, Categoria 1-3, Eseguire). È inoltre possibile modificare le informazioni sulla categoria registrate con la funzione [Cat. Autom.] (pag. 30). A livello di categoria, è possibile eseguire le seguenti operazioni o selezionare le seguenti opzioni.

- Ricerca di immagini (pag. 107) • Presentazione (pag. 123)
- Protezione (pag. 128) • Elimina (pag. 132)
- Configurazione delle impostazioni di stampa (pag. 134)

1 **Menu** **(Play)** .

Vedere Menu e impostazioni (pag. 27).

- In modalità di riproduzione, è possibile premere il pulsante  per visualizzare direttamente la schermata mostrata al punto 2.



2 **Premere il pulsante ◀ o ▶ per selezionare l'immagine da classificare, quindi il pulsante ▲ o ▼ per selezionare una categoria e premere il pulsante SET.**







- È possibile inserire la stessa immagine in più categorie.
- È possibile eseguire l'impostazione in modalità di riproduzione indice.
- Per annullare la funzione di classificazione, premere nuovamente il pulsante **SET**.



- Durante le operazioni di eliminazione, stampa o creazione di una presentazione, si consiglia di inserire le immagini nella categoria [Eseguire].
- È possibile organizzare in categorie anche i filmati.

Scorrimento delle immagini

Se nella scheda di memoria sono state registrate molte immagini, è possibile utilizzare le seguenti chiavi di ricerca per saltare il numero di immagini desiderato e trovare l'oggetto della ricerca.

	Salta data	Consente di scorrere fino alla prima immagine di ciascuna data di scatto.
	Categoria	Visualizza la prima immagine di ciascuna categoria.
	Vai alla car.	Visualizza la prima immagine di ciascuna cartella.
	Cerca video	Consente di scorrere fino a un filmato.
	Salta 10 imm.	Consente di scorrere 10 immagini alla volta.
	Salta 100 im.	Consente di scorrere 100 immagini alla volta.

1 Nella modalità di riproduzione di singole immagini, premere il pulsante .

- La fotocamera passa alla modalità di ricerca per scorrimento.



2 Premere il pulsante ▲ o ▼ per selezionare una chiave di ricerca.





- La schermata di esempio varia in base alla chiave di ricerca impostata.
- Per visualizzare/nascondere le informazioni sull'immagine, premere il pulsante **DISP**.

Informazioni
sull'immagine



3 Visualizzare le immagini.

-  / :
 - Premere il pulsante ◀ o ▶.
 - Premere il pulsante **MENU** per tornare alla riproduzione di singole immagini.

-  /  /  / :
Premere il pulsante ◀ o ▶ per selezionare una data, una categoria, una cartella o un filmato per la riproduzione, quindi premere il pulsante **SET**.

- La fotocamera passa alla modalità di riproduzione specificata e vengono riprodotte solo le immagini corrispondenti alla chiave di ricerca.
- Premere il pulsante  per annullare la modalità di riproduzione specificata.

Selezionare la chiave di ricerca



La modalità di riproduzione definita viene annullata nei seguenti casi.

- Se le immagini o i filmati vengono inseriti in categorie.
- Se le immagini con effetti My Colors, le immagini con la correzione occhi rossi o i filmati modificati vengono salvati come nuovi file.
- Se si elimina un'immagine con [Elimina] nel menu  (Play).



I filmati non possono essere riprodotti nella modalità di riproduzione indice.

1 Visualizzare un filmato e premere il pulsante **SET**.

- Le immagini contrassegnate dall'icona **SET** sono filmati.
- Viene visualizzato il pannello di controllo dei filmati.



Livello del volume (regolarlo con il pulsante ▲ o ▼)

Ora di ripresa del filmato









Barra di avanzamento della riproduzione

Pannello di controllo dei filmati

2 Selezionare (**Play**) e premere il pulsante **SET**.

- Se si preme il pulsante **SET** durante la riproduzione, questa viene sospesa. Premendo nuovamente il pulsante, la riproduzione viene ripresa.
- Al termine della riproduzione, il filmato si interrompe e rimane visualizzato l'ultimo fotogramma. Premere il pulsante **SET** per visualizzare il pannello di controllo dei filmati.
- Per visualizzare/nascondere la barra di avanzamento di riproduzione, premere il pulsante **DISP.** durante la riproduzione di un filmato.
- Se è stata interrotta nella precedente sessione di visualizzazione, la riproduzione riprenderà dall'ultimo fotogramma visualizzato.

Utilizzo del pannello di controllo dei filmati

	Consente di tornare alla riproduzione di una singola immagine.
	Stampa (se è collegata una stampante, viene visualizzata un'icona. Per ulteriori informazioni, vedere la <i>Guida dell'utente per la stampa diretta</i>).
	Play
	Visione rallentata (è possibile premere il pulsante ◀ per rallentare la riproduzione e il pulsante ▶ per velocizzarla).
	Visualizza il primo fotogramma.
	Precedente (esegue il riavvolgimento se si tiene premuto il pulsante SET).
	Successivo (esegue l'avanzamento veloce se si tiene premuto il pulsante SET)
	Visualizza l'ultimo fotogramma.
	Modifica (passa alla modalità di modifica dei filmati). (pag. 111)



- Utilizzare i comandi del televisore per regolare il volume quando si riproduce un filmato su un apparecchio televisivo (pag. 130).
- Durante la visione rallentata, l'audio non è disponibile.



È possibile eliminare alcune parti dei filmati registrati.



I filmati di durata di almeno 1 secondo possono essere modificati in incrementi di 1 secondo, ma non è possibile modificare i filmati protetti e quelli di durata inferiore a 1 secondo.

1 Selezionare (Modifica) nel pannello di controllo dei filmati e premere il pulsante **SET**.



- Vengono visualizzati il pannello e la barra di modifica dei filmati.

Pannello di modifica dei filmati



Barra di modifica

2 Premere il pulsante **▲** o **▼** per selezionare (Taglia inizio) o (Taglia fine) e il pulsante **◀** o **▶** per specificare la posizione di taglio (↓).

- Per controllare un filmato momentaneamente modificato, selezionare  (Play) e premere il pulsante **SET**.
- Selezionando  (Esci) vengono annullate le modifiche e viene nuovamente visualizzato il pannello di controllo dei filmati.

3 Selezionare (Salva) e premere il pulsante **SET**.

4 Selezionare [Nuovo file] o [Sovrascrivere] e premere il pulsante SET.

- L'opzione [Nuovo file] consente di salvare il filmato modificato con un nuovo nome di file. I dati precedenti alla modifica rimangono inalterati. Tenere tuttavia presente che se si preme il pulsante **SET** durante il salvataggio del filmato, il salvataggio viene annullato.
- L'opzione [Sovrascrivere] consente di salvare il filmato modificato con il nome originario. I dati precedenti alla modifica vengono persi.
- Se nella scheda di memoria non vi è spazio libero sufficiente, è possibile selezionare solo [Sovrascrivere] e nel contatore della barra di modifica dei filmati viene visualizzato il simbolo ▲.



In base alle dimensioni del filmato, il salvataggio di un filmato modificato potrebbe richiedere del tempo. Se la carica della batteria si esaurisce mentre l'operazione è in corso, i filmati modificati non vengono salvati. Quando si modificano i filmati, è consigliabile utilizzare Batterie Alkaline Tipo-AA o Batterie NiMH Tipo-AA completamente cariche oppure l'Adattatore Compatto CA CA-PS700 (venduto separatamente) ([pag. 166](#)).

Rotazione di immagini sul display

Le immagini sul display possono essere ruotate di 90° o 270° in senso orario.



Originale



90°



270°

1 **Menu** (Play) .

Vedere Menu e impostazioni (pag. 27).



2 **Premere il pulsante ◀ o ▶ per selezionare l'immagine da ruotare, quindi premere il pulsante SET per ruotarla.**

- Premere il pulsante **SET** per alternare gli orientamenti 90°/270°/originale.
- Questa impostazione può essere selezionata anche in modalità di riproduzione indice.



Quando le immagini vengono scaricate su un computer, l'orientamento delle immagini ruotate dalla fotocamera dipende dal software utilizzato per lo scaricamento.

Riproduzione con effetti di transizione



È possibile selezionare gli effetti di transizione visualizzati durante l'alternanza delle immagini.

	Nessun effetto di transizione.
	L'immagine visualizzata viene scurita e quella successiva diventa gradualmente più chiara finché non viene visualizzata.
	Premere il pulsante ◀ per fare in modo che l'immagine precedente venga visualizzata da sinistra e il pulsante ▶ per fare in modo che quella successiva venga visualizzata da destra.

1 Menu (**Play**) → → / * / .

Vedere Menu e impostazioni (pag. 27).

* Impostazione predefinita.



Funzione Correzione occhi rossi



È possibile correggere gli occhi rossi nelle immagini registrate. Tuttavia, gli occhi rossi potrebbero non venire rilevati automaticamente in alcune immagini oppure i risultati potrebbero non essere quelli previsti.

Esempi:

- Volti in prossimità dei bordi dello schermo oppure che appaiono estremamente piccoli, grandi, scuri o luminosi rispetto all'immagine generale.
- I visi di profilo o in diagonale oppure quelli parzialmente nascosti.

1 Menu (Play) →

Vedere Menu e impostazioni (pag. 27).



2 Premere il pulsante ◀ o ▶ per selezionare l'immagine in cui correggere l'effetto occhi rossi, quindi premere il pulsante SET.

- Verrà automaticamente visualizzata una cornice in corrispondenza del punto in cui è necessario correggere l'effetto occhi rossi.
- Se gli occhi rossi non vengono rilevati automaticamente, selezionare [Aggiun.Fotogr.] con il pulsante ◀ o ▶, quindi premere il pulsante SET (pag. 117).



3 Selezionare [Start] e premere il pulsante SET.



4 **Selezionare [Nuovo file] o [Sovrascrivere] e premere il pulsante SET.**

- [Nuovo file]: consente di salvare l'immagine con un nuovo nome file. Il file originale viene conservato. Il nuovo file immagine viene salvato come ultima immagine di quelle fotografate.
- [Sovrascrivere]: consente di salvare la nuova immagine con lo stesso nome di file originale. L'immagine originale viene sovrascritta.
- Se si è selezionato [Nuovo file], andare al punto 5.



5 **Premere il pulsante MENU e selezionare [Sì] o [No], quindi premere il pulsante SET.**

- Se si seleziona [Sì] viene visualizzata l'immagine corretta, mentre se si seleziona [No] viene nuovamente visualizzato il menu Play.



- La funzione di correzione occhi rossi non è utilizzabile nei filmati.
- Non è possibile sovrascrivere le immagini protette.



- Se lo spazio sulla scheda di memoria è insufficiente, non è possibile effettuare la correzione occhi rossi.
- Benché sia possibile utilizzare questa funzione il numero di volte desiderato, la qualità dell'immagine peggiorerà gradualmente con ciascuna applicazione.
- Poiché la cornice di correzione non verrà visualizzata automaticamente nelle immagini già corrette con la funzione [Correz. Occhi Rossi], utilizzare l'opzione [Aggiun. Fotogr.] per apportare la correzione.

Aggiunta delle cornici di correzione

È possibile aggiungere fino a 35 cornici di correzione.

- 1 Premere il pulsante ◀ o ▶ per selezionare [Aggiun.Fotogr.], quindi premere il pulsante SET.**



- 2 Premere il pulsante ▲, ▼, ◀ o ▶ per spostare la cornice, quindi premere il pulsante SET.**

- Utilizzare la leva dello zoom per modificare le dimensioni della cornice.



Aggiunta di effetti My Colors



Con la funzione My Colors è possibile aggiungere effetti alle immagini registrate (solo foto). Sono disponibili gli effetti My Colors riportati di seguito. Per ulteriori informazioni, vedere [pag. 91](#).

BV	Contrasto	AL	Carnagione chiara
BN	Neutro	AD	Carnagione scura
SB	Seppia	BB	Blu vivace
BW	Bianco & Nero	BG	Verde vivace
BP	PositiveFilm	BR	Rosso vivace

1 **Menu** **(Play)** .

Vedere Menu e impostazioni (pag. 27).



2 **Premere il pulsante ◀ o ▶ per selezionare un'immagine, quindi premere il pulsante SET.**



3 **Premere il pulsante ◀ o ▶ per selezionare il tipo di effetto My Colors desiderato, quindi premere il pulsante SET.**

- All'immagine visualizzata viene applicato l'effetto My Colors selezionato.
- Spostare la leva dello zoom verso  per controllare l'immagine con un ingrandimento superiore. Mentre l'immagine viene ingrandita, è possibile premere il pulsante **SET** per passare dall'immagine trasformata con l'effetto My Colors all'immagine originale non trasformata e viceversa.



4 **Selezionare [OK] e premere il pulsante SET.**

- L'immagine trasformata con l'effetto My Colors appena salvata sarà l'ultima nell'elenco.
- Per continuare ad aggiungere effetti alle altre immagini, ripetere le procedure dal punto 2 in avanti.



5 Premere il pulsante **MENU** e selezionare **[Si]** o **[No]**, quindi premere il pulsante **SET**.

- Se si seleziona [Si] viene visualizzata l'immagine trasformata con l'effetto My Colors, mentre se si seleziona [No] si torna al menu Play.

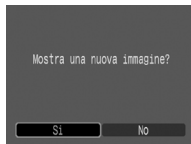

- La funzione My Colors non si attiva se lo spazio della scheda di memoria è insufficiente.
- Sebbene sia possibile aggiungere senza alcun limite effetti My Colors a un'immagine, la qualità dell'immagine si deteriora gradualmente ogni volta che viene applicato un effetto. Pertanto, potrebbe non essere possibile riuscire a ottenere i colori desiderati.
- I colori delle immagini riprese utilizzando My Colors (pag. 91) in modalità di scatto e quelli delle immagini modificate con la funzione My Colors in modalità di riproduzione potrebbero essere leggermente differenti.

Aggiunta di note vocali alle immagini



In modalità di riproduzione (inclusi la riproduzione di singole immagini, la riproduzione indice, la riproduzione ingrandita, il controllo immediatamente dopo lo scatto nella modalità di scatto (*Guida di base* pag. 10) e durante la conferma della messa a fuoco immediatamente dopo lo scatto (pag. 48) è possibile associare delle note vocali (fino a 1 minuto) a un'immagine. I dati audio vengono salvati in formato WAVE (stereo).

1 Premere il pulsante durante la riproduzione delle immagini.

- Verrà visualizzato il pannello di controllo delle note vocali.

2 Premere il pulsante ◀ o ▶ per selezionare (Registra), quindi premere il pulsante SET.

- Viene visualizzato il tempo trascorso e quello rimanente.
- Premere il pulsante **SET** per sospendere la registrazione. Per riprendere la registrazione, premere nuovamente il pulsante.
- È possibile aggiungere a un'immagine fino a 1 minuto di registrazione.
- È possibile modificare la modalità audio (pag. 56).









Pannello Nota Vocale

Tempo rimanente/
Tempo trascorso

Volume (regolarlo con il
pulsante ▲ o ▼)

Pannello Nota Vocale

	Esci
	Registra
	Pausa
	Play
	Elimina Selezionare [Elimina] nella schermata di conferma e premere il pulsante SET .
	Volume (livelli 0-5)



- Non è possibile aggiungere note vocali ai filmati.
- Non è possibile eliminare le note vocali delle immagini protette.

Registrazione solo audio (funzione Registra Suono)



È possibile registrare fino a due ore di solo l'audio, senza immagini, alla volta.

1 Menu (Play) → .

Vedere Menu e impostazioni (pag. 27).

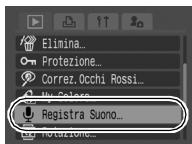

2 Selezionare (Registra) e premere il pulsante SET.

- Viene visualizzata la durata della registrazione.
- Premere il pulsante ▲ o ▼ per modificare la frequenza di campionamento. La qualità dell'audio migliora selezionando nell'ordine [11.025kHz], [22.050kHz], [44.100kHz]*, ma le dimensioni del file registrato aumenteranno di conseguenza.
* Impostazione predefinita.
- Per sospendere la registrazione, premere il pulsante SET. Per riprendere la registrazione, premere nuovamente il pulsante.
- Premendo il pulsante dell'otturatore fino a metà corsa o il pulsante Filmato si provoca l'interruzione della registrazione audio e si attiva la modalità di scatto della fotocamera.
- È possibile modificare la modalità audio (pag. 56).











Durata registrazione disponibile

Pannello di controllo audio

Pannello della funzione Registra Suono

Premere il pulsante ◀ o ▶ per selezionare, quindi premere il pulsante **SET**.

	Esci
	Registra
	Pausa
	Play (premere il pulsante ◀ o ▶ per selezionare un suono, quindi premere il pulsante SET).
	Riavvolgimento (tenere premuto il pulsante SET per riavvolgere; non viene riprodotto alcun suono).
	Avanzamento veloce (tenere premuto il pulsante SET per avanzare velocemente; non viene riprodotto alcun suono).
	Elimina (selezionare [Elimina] o [Elimina tutto] nella schermata di conferma, quindi premere il pulsante SET).
	Protezione (è possibile proteggere i suoni importanti da eliminazioni accidentali; premere il pulsante SET per impostare o rimuovere la protezione).
	Volume (premere il pulsante ▲ o ▼ per regolare il volume).











- Vedere la sezione *Dimensioni dei file e tempi di registrazioni stimati delle registrazioni audio* (pag. 187).
- La registrazione si interromperà automaticamente all'esaurimento della scheda di memoria.
- In modalità di riproduzione, è possibile visualizzare il pannello di controllo audio tenendo premuto il pulsante .
- Per informazioni dettagliate sui numeri di suono e di cartella, consultare la *Guida introduttiva al software*.

Riproduzione automatica (Presentazione)

Riproduzione automatica delle immagini della scheda di memoria.

* Le impostazioni delle immagini delle presentazioni si basano sullo standard DPOF (Digital Print Order Format) (pag. 182).







	Tutte immag.	Riproduce in ordine tutte le immagini presenti sulla scheda di memoria.
	Data	Riproduce in ordine le immagini con una determinata data.
	Categoria	Riproduce in ordine le immagini della categoria selezionata.
	Cartella	Riproduce in ordine le immagini di una cartella specifica.
	Filmati	Riproduce unicamente i file dei filmati, in ordine.
	Foto	Riproduce unicamente le immagini fisse, in ordine.
Da  a 	Person. 1-3	Riproduce in ordine le immagini selezionate per ciascuna presentazione, Person. 1, Person. 2 o Person. 3 (pag. 126).

1 Menu (Play) .

Vedere Menu e impostazioni (pag. 27).



2 Premere il pulsante ▲, ▼, ◀ o ▶ per selezionare , , , , , o - .

- , , : selezionare la data, la categoria o la cartella da riprodurre (pag. 125).
- Per ,  o : selezionare le immagini da riprodurre (pag. 126).
- Per aggiungere un effetto di transizione alla riproduzione delle immagini, premere il pulsante ▲ per selezionare [Effetto] e scegliere il tipo di effetto con il pulsante ◀ o ▶ (pag. 124).



3 Selezionare [Avvio] e premere il pulsante SET.





● Durante le presentazioni sono disponibili le funzioni indicate di seguito.

- Sospensione/ripresa della presentazione: premere il pulsante **SET**.
- Avanzamento veloce/riavvolgimento della presentazione: premere il pulsante ◀ o ▶ (tenerlo premuto per alternare le immagini con maggiore rapidità).
- Interruzione della presentazione: premere il pulsante **MENU**.



Effetti di transizione

È possibile selezionare l'effetto di transizione da utilizzare quando un'immagine viene sostituita da un'altra.

	Nessun effetto di transizione.
	* La nuova immagine diventa gradualmente più chiara man mano che si sposta verso l'alto.
	La nuova immagine viene prima visualizzata a forma di croce e gradualmente viene ingrandita fino a essere visualizzata completamente.
	Le parti della nuova immagine si spostano in senso orizzontale, quindi l'immagine viene ingrandita fino a essere visualizzata completamente.

* Impostazione predefinita.



Nella modalità di riproduzione a singole immagini, è possibile avviare una presentazione dall'immagine correntemente visualizzata premendo contemporaneamente il pulsante **SET** e il pulsante . Se tale operazione viene effettuata mentre è visualizzata l'ultima immagine, la presentazione inizierà dalla prima immagine con la stessa data.

Selezione di una data, di una categoria o di una cartella per la riproduzione (//)

1 Selezionare ,  o  e premere il pulsante **SET**.

2 Premere il pulsante **▲** o **▼** per selezionare la data/categoria/cartella da riprodurre, quindi premere il pulsante **SET**.

- Premendo nuovamente il pulsante **SET** si annulla l'impostazione.
- È possibile selezionare più date, categorie o cartelle,
- che verranno riprodotte nell'ordine in cui sono state selezionate.
- Premere il pulsante **◀** o **▶** per confermare l'immagine di ciascuna data, categoria o cartella.
- Premendo di nuovo il pulsante **MENU** si annulla l'impostazione.

Data



Categoria



Cartella



Selezione di immagini per la riproduzione (*1-*3)

Selezionare solo le immagini da riprodurre e salvarle come presentazione (Person. 1, 2 o 3). È possibile selezionare fino a 998 immagini, che verranno riprodotte nell'ordine in cui sono state selezionate.

1 Selezionare *1, *2 o *3, quindi premere il pulsante SET.

- Inizialmente verrà visualizzata solo l'icona *1. Quando si imposta *1, l'icona si trasforma in *1✓ e verrà visualizzato *2. Una volta impostati, *2 e *3 verranno modificati in modo analogo.

2 Premere il pulsante ◀ o ▶ per spostarsi fra le immagini da riprodurre e il pulsante SET per selezionare o deselegionare le immagini.

- È anche possibile selezionare le immagini in modalità di riproduzione indice.
- Premendo di nuovo il pulsante MENU si annulla l'impostazione.

Segno di spunta che indica la selezione

Numero che indica l'ordine di selezione



Selezione di tutte le immagini:

1. Dopo avere selezionato *1 - *3 al punto 1, premere il pulsante ▲ per selezionare [Tutte immag.], quindi premere il pulsante SET.
2. Premere il pulsante ▲ per selezionare [Sel. Tutte] e premere il pulsante SET.
3. Premere il pulsante ▶ per selezionare [OK], quindi premere il pulsante SET.

Per deselegionare tutte le immagini, selezionare [Reset].

Regolazione delle impostazioni Intervallo Foto e Ripetizione

● Intervallo Foto

Imposta la durata di visualizzazione di ciascuna immagine. È possibile scegliere fra 3*–10 secondi, 15 secondi e 30 secondi. (Il tempo di visualizzazione varia leggermente in base all'immagine).

* Impostazione predefinita.

● Ripetizione

Stabilisce se interrompere una presentazione al termine della visualizzazione di tutte le diapositive o eseguirla fino alla richiesta di interruzione.

1 Selezionare [Imposta] e premere il pulsante **SET**.

2 Selezionare [Intervallo Foto] o [Ripetizione], quindi scegliere l'opzione desiderata.

- Premendo nuovamente il pulsante **MENU** si annulla l'impostazione.



Protezione delle immagini



È possibile proteggere le immagini importanti dalle eliminazioni involontarie.

Scegli	È possibile configurare le impostazioni di protezione di ciascuna immagine durante la relativa visualizzazione.
Selez.per data	È possibile proteggere le immagini a partire da una determinata data.
Selez. per categoria	È possibile proteggere tutte le immagini di una categoria specifica.
Selez.per Folder	È possibile proteggere tutte le immagini di una cartella specifica.
Tutte immag.	È possibile proteggere tutte le immagini di una scheda di memoria.

1 Menu (Play) → .

Vedere Menu e impostazioni (pag. 27).

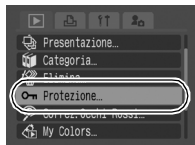

2 Selezionare un metodo e premere il pulsante SET.

- Se si seleziona [Tutte immag.], passare al punto 5.

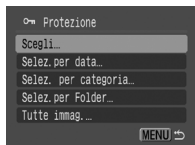

3 **Selezionare l'immagine, la data, la categoria o la cartella da proteggere e premere il pulsante SET.**

● [Scegli]

Premere il pulsante ◀ o ▶ per selezionare un'immagine, quindi premere il pulsante **SET**.

- Premendo nuovamente il pulsante **SET** si annulla l'impostazione.
- È possibile proteggere le immagini anche in modalità di riproduzione indice.





Icona di protezione

- Premendo il pulsante **MENU** si annullano le impostazioni.

● [Selez.per data] [Selez. per categoria] [Selez.per Folder]

Premere il pulsante ▲ o ▼ per selezionare la data, la categoria o la cartella, quindi premere il pulsante **SET**.

- Viene visualizzata un'icona  bianca. Se parte delle immagini è già protetta, l'icona  viene visualizzata in grigio.
- Premendo nuovamente il pulsante **SET** si annulla l'impostazione.
- È possibile selezionare più date, categorie o cartelle.
- Premere il pulsante ◀ o ▶ per confermare l'immagine di ciascuna data, categoria o cartella.



4 **Per le opzioni [Tutte immag.], [Selez.per data], [Selez. per categoria] e [Selez.per Folder], premere il pulsante MENU.**

5 **Selezionare [Protezione] e premere il pulsante SET.**

- Selezionando [Sblocco] si annulla la protezione dell'immagine selezionata e si torna al punto 2.
- Selezionando [Stop] si annulla la selezione dell'immagine protetta e si torna al punto 2.
- Per annullare l'operazione, premere il pulsante **SET** in modalità [Protezione].



La formattazione (inizializzazione) di una scheda di memoria elimina tutti i dati (pag. 37) contenuti nella scheda, comprese le immagini protette e altri tipi di file. È consigliabile controllare il contenuto di una scheda di memoria prima di formattarla.

Visualizzazione di immagini sul televisore



È possibile utilizzare un televisore compatibile video come monitor per la riproduzione delle immagini, collegandolo alla fotocamera mediante il Cavo Video Stereo STV-250N fornito.

1 **Spegnere la fotocamera e il televisore.**

2 **Collegare il Cavo Video Stereo al terminale A/V OUT della fotocamera.**

- Sollevare il bordo sinistro del coperchio del copriterminale della fotocamera per aprirlo e inserire completamente il Cavo Video Stereo.

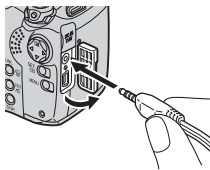

3 Inserire le altre estremità del Cavo Video Stereo nelle prese jack VIDEO IN e AUDIO IN del televisore.

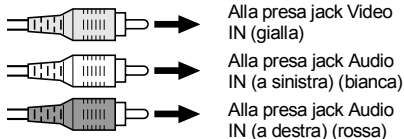

4 Accendere il televisore e impostarlo sulla modalità Video.

5 Accendere la fotocamera.



- È possibile commutare il segnale di uscita video (NTSC o PAL) per uniformarlo ai diversi standard locali (pag. 34).
L'impostazione predefinita varia in base al paese.
 - NTSC: Giappone, Stati Uniti, Canada, Taiwan e altri paesi.
 - PAL: Europa, Asia (tranne Taiwan), Oceania e altri paesi.
 - Se il sistema video non è impostato in modo adeguato, l'immagine proveniente dalla fotocamera potrebbe non essere visualizzata correttamente.
- Se la fotocamera è in modalità di scatto, è possibile scattare foto durante la visualizzazione delle immagini sul televisore.

Eliminazione di immagini



È possibile eliminare le immagini presenti su una scheda di memoria.

Scegli	Elimina le immagini dopo che sono state selezionate singolarmente.
Selez.per data	Elimina le immagini corrispondenti alla data selezionata.
Selez. per categoria	Elimina tutte le immagini della categoria selezionata.
Selez.per Folder	Elimina tutte le immagini della cartella selezionata.
Tutte immag.	Elimina tutte le immagini della scheda di memoria.



- Non è possibile recuperare le immagini eliminate. Prestare particolare attenzione nell'eliminazione delle immagini.
- Questa funzione non consente di eliminare le immagini protette.

1 Menu (Play) →

Vedere Menu e impostazioni (pag. 27).

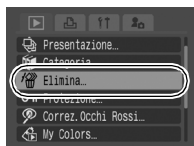

2 Selezionare un'opzione e premere il pulsante SET.

- Se si è selezionato [Tutte immag.], passare al punto 5.

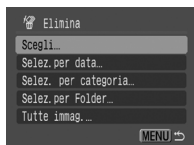

3 **Selezionare le immagini, una data, una categoria o una cartella e premere il pulsante SET.**

● [Scegli]

Premere il pulsante ◀ o ▶ per selezionare un'immagine, quindi premere il pulsante **SET**.

- Premendo nuovamente il pulsante **SET** si annulla l'impostazione.
- È possibile proteggere le immagini anche in modalità di riproduzione indice.

● [Selez.per data] [Selez. per categoria] [Selez.per Folder]

Premere il pulsante ▲ o ▼ per selezionare la data, la categoria o la cartella, quindi premere il pulsante **SET**.

- Premendo nuovamente il pulsante **SET** si annulla l'impostazione.
- È possibile selezionare più date, categorie o cartelle.
- Premere il pulsante ◀ o ▶ per confermare l'immagine di ciascuna data, categoria o cartella.



4 **Premere il pulsante MENU.**

5 **Selezionare [OK] e premere il pulsante SET.**

- Selezionando [Stop] o [Annulla] si annulla la selezione dell'immagine da eliminare e si torna al punto 2.
- La procedura viene annullata se si preme il pulsante **SET** mentre è in corso l'eliminazione.



Per eliminare non solo i dati delle immagini, ma tutti i dati contenuti nella scheda di memoria, è necessario formattare la scheda ([pag. 37](#)).

Impostazioni di stampa/trasferimento

Configurazione delle impostazioni di stampa DPOF

È possibile selezionare le immagini da stampare su una scheda di memoria e specificare in anticipo il numero di copie della stampa utilizzando la fotocamera. Le impostazioni utilizzate sulla fotocamera sono compatibili con gli standard DPOF (Digital Print Order Format). Questa funzione è utile per l'utilizzo di una stampante compatibile con la stampa diretta o per inviare le immagini a un centro di sviluppo fotografico.

Se le impostazioni di stampa della scheda di memoria sono state selezionate con un'altra fotocamera compatibile con DPOF, potrebbe venire visualizzata l'icona . Su tali impostazioni avranno la priorità quelle definite per la fotocamera in uso.

Selez.Immag&Q.tà	Configura le impostazioni di stampa per le singole immagini durante la relativa visualizzazione.
Selez.per data	Configura le impostazioni di stampa per le immagini corrispondenti alla data selezionata.
Selez. per categoria	Configura le impostazioni di stampa per le immagini della categoria selezionata.
Selez.per Folder	Configura le impostazioni di stampa per le immagini della cartella selezionata.
Sel. tutte le immag.	Configura le impostazioni di stampa per tutte le immagini.
Elimina le Selezioni	Rimuove tutte le impostazioni di stampa dalle immagini.



Le impostazioni di stampa vengono configurate singolarmente per ciascuna immagine. Con l'opzione [Selez.Immag&Q.tà], è possibile unicamente impostare il numero di copie da stampare se l'opzione [Tipo di stampa] è impostata su [Standard] o [Entrambi] (pag. 137).

1 **Menu (Stampa) ➔ Selezionare una voce di menu.**

Vedere Menu e impostazioni (pag. 27).

- Se si seleziona [Sel. tutte le immag.], andare al punto 4.

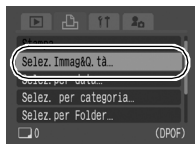

2 Selezionare l'immagine, la data, la categoria o la cartella da stampare e premere il pulsante SET.

● [Selez.Immag&Q.tà]

I metodi di selezione sono diversi per le impostazioni Tipo di stampa (pag. 137).

- Standard ()/Entrambi ():

premere il pulsante ◀ o ▶ per selezionare un'immagine, quindi il pulsante SET e infine premere il pulsante ▲ o ▼ per selezionare il numero di copie (fino a un massimo di 99).

Numero di copie da stampare



- Indice ():

premere il pulsante ◀ o ▶ per spostarsi su un'immagine, quindi premere il pulsante SET per selezionarla o deselegionarla.

Selezione per la stampa Indice



- È anche possibile selezionare le immagini in modalità di riproduzione indice.

- Premendo il pulsante MENU si annullano le impostazioni.

● [Selez.per data] [Selez. per categoria] [Selez.per Folder]

Premere il pulsante ▲ o ▼ per selezionare la data, la categoria o la cartella, quindi premere il pulsante SET.

- Premendo nuovamente il pulsante SET si annulla l'impostazione.

- È possibile selezionare più date, categorie o cartelle.

- Premendo il pulsante ◀ o ▶ è possibile controllare le immagini per data, categoria o cartella.



3 Per le opzioni [Selez.per data], [Selez. per categoria] e [Selez.per Folder], premere il pulsante **MENU**.

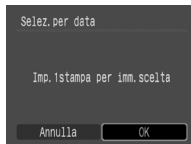

4 Selezionare **[OK]** e premere il pulsante **SET**.

- Selezionando [Annulla] si annullano le impostazioni di stampa dell'immagine selezionata e si torna al punto 1.



- La resa grafica di alcune stampanti o laboratori di sviluppo fotografico potrebbe non corrispondere alle impostazioni di stampa specificate.
- Non è possibile definire impostazioni di stampa per i filmati.







- L'ordine di stampa delle immagini è determinato dal numero di file.
- È possibile selezionare un massimo di 998 immagini.
- Se [Tipo di stampa] è impostato su [Entrambi], è possibile impostare il numero di copie. Se è impostato su [Indice], non è possibile impostare il numero di copie. Verrà stampata una sola copia.
- Se si è collegati a una stampante, il pulsante  si accende in blu durante la selezione delle immagini. A questo punto è possibile avviare la stampa premendo il pulsante , verificando che [Stampa] sia selezionato e premendo il pulsante **SET**.

Impostazione dello stile di stampa

Una volta selezionato lo stile di stampa, selezionare le immagini da stampare. È possibile selezionare le seguenti impostazioni.

*Impostazione predefinita.

Tipo di stampa	Standard*		Stampa un'immagine per pagina.
	Indice		Stampa tutte le immagini selezionate a dimensioni ridotte e in formato indice.
	Entrambi		Stampa le immagini sia in formato standard che in formato indice.
Data (Si/Off*)		Aggiunge la data alla stampa.	
Nr.File (Si/Off*)		Aggiunge il numero di file alla stampa.	
Elim.Dati DPOF (Si*/Off)			Elimina tutte le impostazioni di stampa una volta stampate le immagini.

1 Menu (Stampa) → [Impostaz.di Stampa] → pulsante SET.

Vedere Menu e impostazioni (pag. 27).

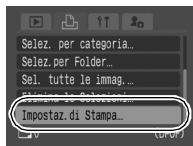

2 Premere il pulsante ▲ o ▼ per selezionare [Tipo di stampa], [Data], [Nr.File] o [Elim.Dati DPOF], quindi premere il pulsante ◀ o ▶ per specificare le impostazioni.



- Le impostazioni Data e Nr.File cambiano in base all'opzione Tipo di stampa selezionata, come mostrato di seguito.
 - [Indice]:
Non è possibile impostare contemporaneamente [Data] e [Nr.File] su [Si].
 - [Standard] o [Entrambi]:
È possibile impostare contemporaneamente [Data] e [Nr.File] su [Si]. Tuttavia, le informazioni stampabili variano in base alla stampante utilizzata.
- Le date vengono stampate con il formato specificato nel menu [Data/Ora] ([pag. 33](#), *Guida di base* pag. 8).
- Non impostare la data nelle impostazioni di stampa DPOF quando si stampano immagini la cui data è incorporata tramite la funzione [Timbro data]. In questo caso la data potrebbe essere stampata due volte.

Configurazione delle impostazioni di trasferimento DPOF



È possibile utilizzare la fotocamera per specificare le impostazioni delle immagini prima che queste vengano scaricate su un computer. Per informazioni sul trasferimento delle immagini sul computer, consultare la *Guida introduttiva al software*. Le impostazioni utilizzate sulla fotocamera sono compatibili con gli standard DPOF (Digital Print Order Format).

Se le impostazioni di trasferimento della scheda di memoria sono state impostate con un'altra fotocamera compatibile con DPOF, potrebbe venire visualizzata l'icona . Su tali impostazioni avranno la priorità quelle definite per la fotocamera in uso.

1 Menu (Play) → → pulsante SET.

Vedere Menu e impostazioni (pag. 27).



Immagini singole

2 Selezionare [Ordine] e premere il pulsante SET.

- Selezionando [Reset] si annullano tutte le impostazioni Ordine trasf.

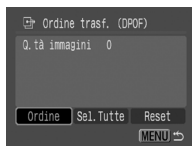

3 Premere il pulsante ◀ o ▶ per selezionare l'immagine da trasferire, quindi premere il pulsante **SET**.

- Premendo di nuovo il pulsante **SET** si deseleziona l'impostazione.
- È anche possibile selezionare le immagini in modalità di riproduzione indice.

Selezionata per il trasferimento



Tutte le immagini presenti su una scheda di memoria

2 Selezionare [Sel.Tutte] e premere il pulsante **SET**.

- Selezionando [Reset] si annullano tutte le impostazioni Ordine transf.

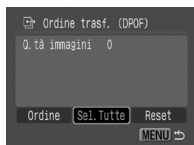

3 Selezionare [OK] e premere il pulsante **SET**.



- L'ordine di trasferimento delle immagini è determinato dal numero di file.
- È possibile selezionare un massimo di 998 immagini.

Personalizzazione della fotocamera (impostazioni del menu My Camera)

Il menu My Camera consente di personalizzare le opzioni Immagine avvio, Suono avvio, Sonoro tasti, Sonoro Autosc. e Suono scatto. È possibile modificare e registrare tali impostazioni per personalizzare il funzionamento della fotocamera.

Modifica delle impostazioni del menu My Camera



1 Menu (My Camera) → Voce di menu.

Vedere Menu e impostazioni (pag. 27).



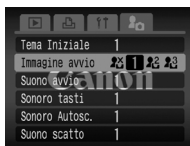

2 Premere il pulsante ◀ o ▶ per selezionare il contenuto da impostare.

- Selezionare [Tema Iniziale] per scegliere lo stesso valore per tutte le impostazioni.



Registrazione delle impostazioni del menu My Camera

Le immagini registrate sulla scheda di memoria e i suoni appena registrati possono essere aggiunti come impostazioni del menu My Camera alle voci di menu  e . È inoltre possibile utilizzare il software in dotazione per trasferire le immagini e i suoni dal computer alla fotocamera.



Per ripristinare le impostazioni predefinite del menu My Camera è necessario un computer. Utilizzare il software fornito con la fotocamera (ZoomBrowser EX/ImageBrowser) per ripristinare le impostazioni predefinite nella fotocamera.

1 **Menu (My Camera) → Voce di menu da registrare.**

Vedere Menu e impostazioni (pag. 27).

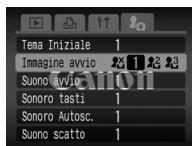

2 **Selezionare o , quindi premere il pulsante DISP.**



3 Selezionare un'immagine o registrare un suono.

● Immagine avvio

Premere il pulsante ◀ o ▶ per selezionare l'immagine da registrare, quindi premere il pulsante **SET**.



● Suono avvio, Sonoro tasti, Sonoro Autosc. e Suono scatto

Selezionare (Registra) e premere il pulsante **SET**. Al termine della registrazione, selezionare (Registra) e premere il pulsante **SET**.



- La registrazione si interromperà automaticamente allo scadere del tempo impostato.

- Per riprodurre la registrazione, selezionare ▶ (Play).

- Per tornare al menu My Camera, premere **ESC** (Esci).

4 Selezionare [OK] e premere il pulsante **SET**.

- Per annullare la registrazione, selezionare [Annulla].



- Gli elementi descritti di seguito non possono essere registrati come impostazioni del menu My Camera.
 - Filmati
 - Suoni registrati con la funzione Nota Vocale (pag. 119) e Registra Suono (pag. 121)
- L'impostazione precedente viene eliminata quando si aggiunge una nuova impostazione del menu My Camera.



Per ulteriori informazioni sulla creazione e l'aggiunta di immagini e suoni ai dati My Camera, consultare la *Guida introduttiva al software* fornita con la fotocamera.

Fotocamera

La fotocamera non funziona.

La fotocamera non è accesa.	● Accendere la fotocamera (<i>Guida di base</i> pag. 9).
Il coperchio dello slot della scheda di memoria/della batteria è aperto.	● Assicurarsi che il coperchio dello slot della scheda di memoria/della batteria sia ben chiuso (<i>Guida di base</i> pag. 5).
Le batterie sono inserite in modo errato.	● Reinserire le batterie nel modo corretto (<i>Guida di base</i> pag. 5).
Le batterie non sono del tipo corretto.	● Utilizzare solo Batterie Alkaline Tipo-AA o Batterie NiMH Tipo-AA Canon nuove (pag. 159).
Carica della batteria insufficiente, la fotocamera non funziona. Viene visualizzato il messaggio "Cambiare le batterie".	● Sostituire le batterie della fotocamera con quattro batterie nuove o completamente cariche (<i>Guida di base</i> pag. 5). ● Utilizzare l'Adattatore Compatto CA CA-PS700 (venduto separatamente) (pag. 166).
Problemi di contatto tra i terminali delle batterie e quelli della fotocamera.	● Pulire i terminali delle batterie con un panno asciutto e pulito. ● Reinstallare le batterie più volte.

Si avvertono dei rumori dall'interno della fotocamera.

È stato modificato l'orientamento orizzontale/verticale della fotocamera.	● Il meccanismo di orientamento della fotocamera è in funzione. Non si tratta di un malfunzionamento.
---	---

Quando la fotocamera è accesa

Viene visualizzato il messaggio "Scheda bloccata!".

La scheda di memoria SD o SDHC è stata protetta dalle operazioni di scrittura con la linguetta di protezione dalla scrittura.

- Spostare la linguetta verso l'alto per registrare ed eliminare le immagini o per formattare la scheda di memoria (pag. 161).

Viene visualizzato il menu Data/Ora.

Il livello di carica della batteria al litio è basso.

- Sostituire la batteria di memoria al litio (pag. 177).

Monitor LCD/mirino

Lo schermo della fotocamera è nero all'avvio

Nelle impostazioni My Camera è stata selezionata un'immagine incompatibile come Immagine avvio.

- Modificare l'opzione Immagine avvio nelle impostazioni My Camera (pag. 141) oppure utilizzare il programma ZoomBrowser EX o ImageBrowser in dotazione per ripristinare le impostazioni predefinite.

L'immagine visualizzata diventa scura.

L'immagine nel monitor LCD risulta più scura in caso di esposizione diretta alla luce del sole o di forte illuminazione.

- È una situazione normale per i dispositivi CCD e non costituisce un malfunzionamento. Se si sta scattando una foto, questa immagine non appare ma viene invece registrata se si sta riprendendo un filmato.

L'immagine visualizzata sfarfalla.

L'immagine visualizzata sfarfalla se viene scattata in ambienti con illuminazione fluorescente.

- Non si tratta di un malfunzionamento della fotocamera (lo sfarfallio viene registrato nei filmati e non nelle foto).

Una striscia di luce rossa viene visualizzata sul monitor LCD

Talvolta viene visualizzata quando si scatta un'immagine di un oggetto luminoso, ad esempio il sole o un'altra fonte luminosa.

- È una situazione normale per i dispositivi CCD e non costituisce un malfunzionamento. Se si sta scattando una foto, la striscia rossa non appare nell'immagine ma viene invece registrata se si sta riprendendo un filmato.

Viene visualizzato .

Probabilmente è stata selezionata una velocità dell'otturatore bassa a causa dell'illuminazione insufficiente.

- Impostare la funzione di stabilizzazione delle immagini su un'opzione qualsiasi diversa da [Off] (pag. 44).
- Aumentare il valore della velocità ISO (pag. 80).
- Impostare la funzione Var. ISO Auto su [On] (pag. 81).
- Impostare il flash su un'impostazione qualsiasi diversa da  (flash disattivato) (*Guida di base* pag. 14).
- Impostare l'autoscatto (*Guida di base* pag. 18) e fissare la fotocamera a un treppiede o a un altro dispositivo.
- Se si dispone di un flash esterno, installarlo (pag. 172).

Viene visualizzato .

Questa icona viene visualizzata se si utilizza una scheda di memoria in cui le impostazioni di stampa, trasferimento o presentazione delle immagini sono state selezionate con altre fotocamere compatibili con DPOF.

- Su tali impostazioni avranno la priorità quelle definite per la fotocamera in uso. (pag. 134).

Vengono visualizzate imperfezioni./ I movimenti del soggetto sono irregolari.

La fotocamera ha automaticamente schiarito l'immagine visualizzata nel monitor LCD o nel mirino per semplificare la visione durante le riprese in ambienti scuri (pag. 13).

- Ciò non produce alcuna conseguenza sull'immagine registrata.

Scatto

La fotocamera non registra.

La fotocamera è in modalità di riproduzione o di collegamento a un computer o a una stampante.

- Spostare la leva di selezione a sinistra o premere il pulsante dell'otturatore fino a metà corsa per passare a  (Scatto).
- Durante il collegamento a un computer o una stampante, staccare il Cavo interfaccia prima di passare alla modalità di scatto sulla fotocamera.

Il flash è in fase di carica. (icona  bianca lampeggiante nel monitor LCD o nel mirino).

- Quando il flash è carico, l'icona  smette di lampeggiare e rimane illuminata nel monitor LCD o nel mirino. È di nuovo possibile scattare.

La scheda di memoria è piena.

- Inserire una nuova scheda di memoria (*Guida di base* pag. 5).
- Se necessario, scaricare le immagini sul computer ed eliminarle dalla scheda di memoria in modo da disporre di ulteriore spazio.

La scheda di memoria non è stata formattata correttamente.

- Formattare la scheda di memoria (pag. 37).
- Se questa operazione non risolve il problema, è possibile che i circuiti logici della scheda di memoria siano danneggiati. Contattare l'Help Desk del Supporto Clienti Canon più vicino.

La scheda di memoria SD o la scheda di memoria SDHC è protetta dalla scrittura.

- Spostare verso l'alto la linguetta di protezione dalla scrittura (pag. 161).

L'immagine è poco nitida o sfocata.

La fotocamera si muove quando viene premuto il pulsante dell'otturatore.

- Verificare le procedure descritte in "Viene visualizzato " (pag. 146).

La funzione Luce Autofocus è impostata su [Off].

- In ambienti scuri, dove è difficile effettuare la messa a fuoco, la funzione Luce Autofocus viene attivata per facilitare la messa a fuoco. Se la funzione Luce Autofocus è impostata su Off non verrà attivata. Per attivarla, impostarla su [On] (pag. 29). Quando viene utilizzata, prestare attenzione a non ostruire la Luce Autofocus con la mano.

Il soggetto è fuori dal campo focale.

- Scattare quando il soggetto si trova alla distanza corretta (pag. 180).

Problemi di messa a fuoco del soggetto.

- Utilizzare il blocco della messa a fuoco, Blocco AF o Focus Manuale per scattare (pag. 73).

Il soggetto dell'immagine registrata è troppo scuro.

La luce non è sufficiente per lo scatto.

- Sollevare il flash e impostarlo su  (flash attivato) (Guida di base pag. 15).
- Utilizzare un flash esterno dall'output elevato.

Il soggetto è sottoesposto in quanto l'ambiente circostante è troppo illuminato.

- Impostare la compensazione dell'esposizione su un valore positivo (+) (pag. 83).
- Utilizzare il blocco AE o la funzione di misurazione spot (pag. 84, 78).

Il soggetto è troppo distante e l'effetto del flash viene annullato.

- Quando si utilizza il flash incorporato, scattare quando il soggetto si trova entro la distanza corretta (pag. 181).
- Aumentare la velocità ISO e scattare (pag. 80).

Il soggetto dell'immagine è troppo illuminato oppure l'immagine lampeggia in bianco.

Il soggetto è troppo vicino e l'effetto flash è eccessivo.

- Quando si utilizza il flash incorporato, scattare quando il soggetto si trova entro la distanza corretta (pag. 181).
- Regolare l'uscita del flash con la funzione di compensazione dell'esposizione con il flash (pag. 94).
- Impostare Controllo FE su [On] (pag. 67).

Il soggetto è sovraesposto in quanto l'ambiente circostante è troppo scuro.

- Impostare la compensazione dell'esposizione su un valore negativo (-) (pag. 83).
- Utilizzare il blocco AE o la funzione di lettura spot (pag. 84, 78).

La fotocamera è esposta a una luce troppo intensa oppure il soggetto riflette troppa luce.









- Modificare l'angolo di scatto.

Il flash è attivato.

- Impostare il flash su  (Flash disattivato) (*Guida di base* pag. 15).

L'immagine presenta imperfezioni.

La velocità ISO è troppo elevata.

- La scelta di velocità ISO elevate e l'impostazione  (High ISO Auto) possono determinare l'aumento di imperfezioni dell'immagine. Per migliorare la qualità dell'immagine, utilizzare la velocità ISO più bassa possibile (pag. 80).
- Nelle modalità , , , , ,  e  della modalità SCN, la velocità ISO aumenta e l'immagine potrebbe presentare imperfezioni.

Sull'immagine compaiono puntini bianchi.

La luce prodotta dal flash viene riflessa nella fotocamera dalle particelle di polvere o dagli insetti presenti nell'aria. Ciò si nota particolarmente quando si effettuano riprese con il grandangolo o quando si aumenta il valore dell'apertura nella modalità **Av** Priorità diaframma.

- Il fenomeno descritto è tipico delle fotocamere digitali e non costituisce un malfunzionamento.

Gli occhi appaiono rossi nell'immagine.

Quando il flash viene utilizzato in ambienti scuri, gli occhi riflettono la luce del flash.

- Scattare con la funzione [Occhi rossi] impostata su [On] (pag. 42). Per attivare tale modalità, è necessario che il soggetto guardi la lampadina di riduzione degli occhi rossi. È quindi consigliabile chiederlo esplicitamente. Se si aumenta l'illuminazione negli ambienti chiusi o ci si avvicina al soggetto, è possibile ottenere risultati di migliore qualità.
- Per correggere l'effetto occhi rossi nelle immagini registrate, è possibile utilizzare la funzione [Correz. Occhi Rossi] (pag. 115).

Lo scatto continuo subisce rallentamenti.

Le prestazioni della scheda di memoria sono peggiorate.

- Per migliorare le prestazioni di scatto continuo, si consiglia di formattare a basso livello la scheda di memoria nella fotocamera dopo averne salvato tutte le immagini sul computer (pag. 37).

La registrazione delle immagini sulla scheda di memoria richiede molto tempo.

La scheda di memoria è stata formattata utilizzando un altro dispositivo.

- Utilizzare una scheda di memoria formattata con la fotocamera (pag. 37).

L'obiettivo non rientra.

Il coperchio dello slot della scheda di memoria/della batteria è stato aperto con la fotocamera accesa.

- Chiudere innanzitutto il coperchio dello slot della scheda di memoria/della batteria, quindi accendere e spegnere nuovamente la fotocamera (*Guida di base* pag. 5).

Si è passati dalla modalità di scatto a quella di riproduzione.

- In questo caso l'obiettivo non rientra. Per farlo rientrare, spostare nuovamente la leva di selezione a sinistra.

Ripresa di filmati

Il tempo di registrazione non viene visualizzato correttamente o la ripresa si interrompe inaspettatamente.

Sono state utilizzate le seguenti schede di memoria.

- Schede a registrazione lenta.
- Schede formattate su un'altra fotocamera o un altro computer.
- Schede su cui sono state registrate e cancellate ripetutamente immagini.

- Anche se il tempo di registrazione visualizzato durante la ripresa è errato, la registrazione del filmato sulla scheda di memoria avviene in modo corretto. Il tempo di registrazione viene visualizzato correttamente se la scheda di memoria viene formattata nella fotocamera (a eccezione delle schede di memoria a registrazione lenta) (pag. 37).

Nel monitor LCD viene visualizzata frequentemente un'avvertenza buffer (pag. 18).

Quando la memoria interna della fotocamera è in via di esaurimento. (L'avvertenza buffer viene visualizzata fino all'esaurimento completo della memoria e la ripresa si arresta automaticamente).

- Attenersi alle seguenti procedure.
 - Formattare a basso livello la scheda prima di effettuare la ripresa (pag. 37)
 - Utilizzare valori di pixel per la registrazione o velocità dei fotogrammi inferiori (pag. 38).
 - Utilizzare una scheda di memoria ad alta velocità (SDC-512MSH e così via).

Impossibile riprodurre.

Si è tentato di riprodurre immagini riprese con un'altra fotocamera o immagini modificate con un computer.

- È possibile riprodurre le immagini del computer aggiungendole alla fotocamera tramite il programma software ZoomBrowser EX o ImageBrowser.

Il nome del file è stato modificato con un computer o ne è stato cambiato il percorso.

- Impostare il nome o il percorso del file nella struttura/formato di file della fotocamera. Per ulteriori informazioni, consultare la *Guida introduttiva al software*.

Non è possibile modificare i filmati.

Non è possibile modificare alcuni filmati ripresi con un'altra fotocamera.

I filmati non vengono riprodotti correttamente.

La riproduzione di filmati registrati con alti valori di pixel di registrazione e di velocità dei fotogrammi potrebbe interrompersi temporaneamente se si utilizzano schede di memoria con velocità di lettura ridotta.

Se si riproduce un filmato su un computer che non dispone di risorse sufficienti, si potrebbero verificare perdite di fotogrammi e interruzioni audio.

Le immagini scattate con questa fotocamera potrebbero non essere riprodotte in modo corretto su altre fotocamere.

I filmati registrati con l'impostazione  e con il segnale video impostato sul formato PAL potrebbero venire riprodotti con una velocità inferiore rispetto a quella di registrazione se si utilizza un televisore o un monitor. Utilizzando la visione rallentata è possibile riprodurre tutti i fotogrammi.

- Per vedere le immagini alla velocità originale, si consiglia di riprodurre il filmato sul monitor LCD o nel mirino della fotocamera oppure su un computer.

La lettura delle immagini dalla scheda di memoria è lenta.

La scheda di memoria è stata formattata utilizzando un altro dispositivo.

- Utilizzare una scheda di memoria formattata con la fotocamera (pag. 37).

Batteria

Le batterie si scaricano rapidamente.

Non si sta utilizzando tutta la capacità della batteria.

- Vedere la sezione *Precauzioni per l'utilizzo delle batterie* (pag. 159).

Le batterie non sono del tipo corretto.

- Utilizzare solo Batterie Alkaline Tipo-AA o Batterie NiMH Tipo-AA Canon nuove (pag. 159).

La capacità delle batterie diminuisce a causa della bassa temperatura ambientale.

- Se le riprese vengono effettuate in un luogo freddo, riscaldare le batterie prima di utilizzarle ponendole, ad esempio, in una tasca.

I terminali delle batterie sono sporchi.

- Pulire bene i terminali con un panno asciutto e pulito prima di utilizzare le batterie.
- Reinstallare le batterie più volte.

Se si utilizzano le Batterie NiMH Tipo-AA Canon

Se le batterie non sono state utilizzate per oltre un anno, la loro capacità di ricarica è diminuita.

- La capacità di ricarica delle batterie torna a essere normale dopo averle ricaricate e scaricate completamente più volte.

Le batterie sono esaurite.

- Sostituire tutte e quattro le batterie con batterie nuove.

Visualizzazione sullo schermo di un televisore

L'immagine risulta distorta o non viene visualizzata sullo schermo del televisore.

Impostazione del sistema video non corretta.

- Impostare il sistema video corretto per il televisore utilizzato, NTSC o PAL (pag. 34).

Scatto in modalità Unione Guidata.

- Se è stata selezionata la modalità Unione Guidata, l'immagine non viene visualizzata sul televisore. Scattare con una modalità diversa (pag. 57).

Stampa con una stampante compatibile con la stampa diretta

Impossibile stampare.

La fotocamera e la stampante non sono collegate correttamente.

- Collegare saldamente la fotocamera e la stampante utilizzando il cavo specificato.

La stampante non è accesa.

- Accendere la stampante.

Il metodo di collegamento della stampante non è corretto.

- Nel menu  (Impostazione), selezionare [Metodo Stampa], quindi [Autom.] (pag. 34).

Elenco dei messaggi

Di seguito sono riportati i messaggi che possono essere visualizzati nel monitor LCD o nel mirino durante lo scatto o la riproduzione. Per i messaggi visualizzati quando è collegata una stampante, consultare la *Guida dell'utente per la stampa diretta*.

In uso.

È in corso la registrazione sulla scheda di memoria oppure la modalità di riproduzione è in corso di attivazione.

Ripristino di tutte le impostazioni della fotocamera e dei menu sui valori predefiniti.

Memory card assente

La fotocamera è stata accesa senza avere installato una scheda di memoria o la scheda di memoria non è stata installata correttamente (*Guida di base* pag. 5).

Scheda bloccata!

La scheda di memoria SD o la scheda di memoria SDHC è protetta dalla scrittura.

Impossibile registrare!

Si è tentato di scattare un'immagine senza avere installato la scheda di memoria, con una scheda di memoria installata in modo non corretto oppure si è tentato di allegare una nota vocale a un filmato.

Errore memory card

Si è verificato un malfunzionamento della scheda di memoria.

Formattando tale scheda con la fotocamera, potrebbe essere possibile continuare a utilizzarla. Tuttavia, se questo messaggio di errore viene visualizzato anche quando si utilizza la scheda di memoria fornita con la fotocamera, contattare l'Help Desk del Supporto Clienti Canon poiché la fotocamera potrebbe essere difettosa.

Memory card piena

La scheda di memoria è piena e non è possibile registrare o salvare altre immagini. Non è più possibile salvare altre impostazioni delle immagini. Inoltre, non è possibile registrare altre impostazioni delle note vocali o della funzione Registra Suono.

Errore nome!

Non è stato possibile creare il nome del file in quanto esiste già un'immagine con lo stesso nome della cartella che la fotocamera tenta di creare o perché è già stato raggiunto il numero massimo di file consentito. Nel menu Impostazione, impostare [Numero file] su [Auto reset]. In alternativa, salvare sul computer tutte le immagini da conservare e riformattare la scheda di memoria. Tenere presente che la formattazione cancellerà tutte le immagini esistenti e anche gli altri dati.

Cambiare le batterie

Il livello di carica della batteria non è sufficiente al funzionamento della fotocamera. Sostituire immediatamente le quattro batterie con Batterie Alkaline Tipo-AA nuove o con Batterie NiMH Tipo-AA Canon cariche. Vedere anche *Precauzioni per l'utilizzo delle batterie* (pag. 159).

Nessuna immagine.

Sulla scheda di memoria non è stata registrata alcuna immagine.

Immagine troppo grande.

Si è tentato di riprodurre un'immagine di larghezza superiore a 4992 × 3328 pixel o con dati di dimensioni eccessive.

JPEG Incompatibile

Si è tentato di riprodurre un'immagine JPEG incompatibile (ad esempio, un'immagine che è stata scaricata e modificata su un computer).

RAW

Si è tentato di riprodurre un'immagine RAW.

Immagine non identificata.

Si è tentato di riprodurre un'immagine danneggiata, un'immagine incompatibile (ad esempio, un formato proprietario utilizzato da una fotocamera di un altro produttore), un'immagine modificata su un computer o un filmato registrato da un'altra fotocamera.

Impossibile ingrandire!

Si è tentato di ingrandire un'immagine registrata con una fotocamera diversa o con un tipo di dati diverso, un'immagine modificata con un computer o un filmato.

Impossibile ruotare.

Si è tentato di ruotare un'immagine registrata con una fotocamera diversa o con un tipo di dati diverso oppure un'immagine modificata con un computer.

WAVE Incompatibile

Non è possibile aggiungere una nota vocale all'immagine poiché il formato della nota vocale esistente non è corretto o la nota vocale non può essere riprodotta.

Immagine non registrabile!

Si è tentato di registrare un'immagine registrata con un'altra fotocamera o un filmato come immagine di avvio.

Imposs. modificare l'immag.

Si è tentato di applicare un effetto My Colors a un filmato o a un'immagine registrata con un'altra fotocamera. Si è tentato di correggere l'effetto occhi rossi in un'immagine registrata con un'altra fotocamera.

Impos.assegn.a categoria

Si è tentato di includere in una categoria un'immagine registrata con un'altra fotocamera.

Impossibile trasferire!

Durante il tentativo di trasferimento di immagini sul computer mediante il menu Trasferim. diretto è stata selezionata un'immagine contenente dati danneggiati o scattata con una fotocamera o tipo di dati diversi. È anche possibile che sia stato selezionato un filmato dopo avere scelto [Sfondo] dal menu Trasferim. diretto.

Imposs.modificare

Non è possibile applicare la correzione occhi rossi poiché non è stato rilevato l'effetto occhi rossi.

Immagine protetta!

Si è tentato di eliminare o modificare un'immagine, un filmato o una nota vocale protetti.

Troppe selezioni.

Sono state selezionate troppe immagini per la stampa, per il trasferimento o per la presentazione. Non è possibile continuare l'elaborazione.

Impossibile completare!

Non è possibile salvare parte delle impostazioni di stampa, di trasferimento o di presentazione.

Immagine non selezionabile.

Si è tentato di definire le impostazioni di stampa per un'immagine diversa da JPEG.

Errore di comunicazione

Il computer non è stato in grado di scaricare l'immagine per l'elevato numero di immagini (circa 1.000) memorizzate sulla scheda di memoria.

Errore Obiet., riavvia fotoc.

Si è verificato un errore durante il movimento dell'obiettivo e la fotocamera si è spenta automaticamente. Questo errore può verificarsi se si trattiene l'obiettivo durante il relativo movimento oppure lo si utilizza in ambienti eccessivamente polverosi. Riaccendere la fotocamera e riprendere la ripresa o la riproduzione. Se questo messaggio continua a essere visualizzato, contattare l'Help Desk del Supporto Clienti Canon in quanto l'obiettivo potrebbe essere difettoso.

Exx

(xx: numero) La fotocamera ha rilevato un errore. Spegnerla e riaccenderla, quindi scattare, riprendere o riprodurre. Se il codice di errore viene visualizzato nuovamente, si è verificato un problema. Annotare il numero di errore e contattare l'Help Desk del Supporto Clienti Canon. Se subito dopo lo scatto di un'immagine viene visualizzato un codice di errore, è possibile che lo scatto non sia stato registrato. Verificare l'immagine in modalità di riproduzione.

Utilizzo delle batterie

Carica delle batterie

Vengono visualizzati la seguente icona e il seguente messaggio.



Il livello di carica delle batterie è basso. Se la fotocamera deve essere utilizzata per un lungo periodo, sostituire quanto prima le batterie.

Cambiare le batterie

Le batterie sono scariche e la fotocamera non è più in grado di funzionare. Sostituire immediatamente le batterie.

Precauzioni per l'utilizzo delle batterie

- **In questa fotocamera vengono utilizzate Batterie Alkaline Tipo-AA o Batterie NiMH Canon Tipo-AA (vendute separatamente).**
Sebbene sia possibile utilizzare batterie al nichel-cadmio Tipo-AA, le prestazioni risultano inaffidabili e il loro impiego è sconsigliato.
- **Poiché le prestazioni delle Batterie Alkaline possono differire a seconda della marca, il periodo di funzionamento delle batterie acquistate potrebbe essere inferiore a quello delle batterie fornite con la fotocamera.**
- **Quando si utilizza la fotocamera a basse temperature o per lunghi periodi, si consiglia di utilizzare le Batterie NiMH Tipo-AA Canon (vendute separatamente).**
Il periodo di funzionamento della fotocamera può ridursi alle basse temperature se si utilizzano Batterie Alkaline. Inoltre, a causa delle loro caratteristiche, le Batterie Alkaline possono scaricarsi prima delle Batterie NiMH.
- **Non mischiare mai batterie nuove con batterie parzialmente usate.**
Le batterie parzialmente usate potrebbero presentare fuoriuscite di liquidi.
- **Non installare le batterie con i terminali (⊕ e ⊖) invertiti.**
- **Non mischiare batterie di tipi diversi o di produttori differenti.**

- **Prima di installare le batterie, pulirne i terminali con un panno asciutto.**

Se i terminali delle batterie sono unti o sporchi, il numero di immagini registrabili può ridursi considerevolmente oppure il periodo di utilizzo della fotocamera può diminuire notevolmente.

- **Alle basse temperature, le prestazioni delle batterie potrebbero risultare inferiori e l'icona del livello batterie basso () potrebbe essere visualizzata con molto anticipo.**

In questo caso, scaldare le batterie tenendole in tasca subito prima di utilizzarle.

- **Non collocare le batterie in una tasca insieme a oggetti metallici come un portachiavi.**

Le batterie potrebbero cortocircuitare.

- **Se la fotocamera non viene utilizzata per lunghi periodi, rimuovere le batterie dalla fotocamera e riporle altrove.**

Se le batterie vengono lasciate all'interno della fotocamera, quest'ultima potrebbe essere danneggiata dalla fuoriuscita di liquidi dalle batterie.

AVVERTENZA

Non utilizzare batterie danneggiate o batterie la cui guarnizione esterna risulti mancante, in tutto o parzialmente, oppure sia staccata, poiché tali batterie potrebbero presentare fuoriuscite di liquidi, surriscaldarsi o esplodere. Prima di installarle, controllare sempre le guarnizioni delle batterie acquistate poiché alcune batterie potrebbero presentare guarnizioni difettose. Non utilizzare batterie con guarnizioni difettose.

Non utilizzare mai batterie con il seguente aspetto.



Batterie con guarnizione (strato di isolamento elettrico) in tutto o in parte staccata.



Elettrodo positivo (terminale +) piatto.



Terminale negativo con forma esatta (protrusione dalla base metallica) ma sigillo non oltrepassante il bordo della base metallica.

Utilizzo della scheda di memoria

Scheda di memoria SD o SDHC Linguetta di protezione dalla scrittura

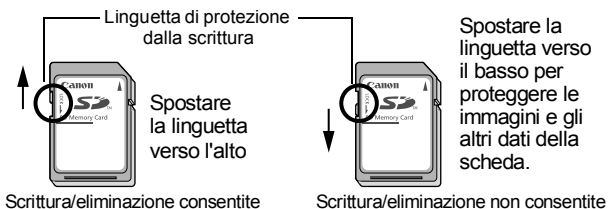

Precauzioni di utilizzo

- Le schede di memoria sono dispositivi elettronici a elevata precisione. Non piegarle, forzarle o sottoporle a urti o vibrazioni.
- Non smontare né modificare le schede di memoria.
- Non mettere a contatto oggetti metallici, bagnati o sporchi con i terminali sul lato posteriore della scheda. Non toccare i terminali con le mani o con oggetti metallici.
- Non rimuovere l'etichetta originale posta sulla scheda di memoria e non coprirli con altre etichette o adesivi.
- Per scrivere sulla scheda di memoria, non utilizzare matite o penne a sfera. Utilizzare solo penne con punta morbida, come i pennarelli.
- Non utilizzare né conservare le schede di memoria nei seguenti luoghi:
 - ambienti esposti a polvere e sabbia;
 - ambienti esposti a umidità e temperatura elevate.
- Si consiglia di effettuare una copia di backup dei dati importanti, poiché alcuni o tutti i dati registrati sulla scheda di memoria potrebbero venire danneggiati a causa di disturbi elettrici, elettricità statica o malfunzionamento della scheda o della fotocamera.

Formattazione

- **La formattazione (inizializzazione) di una scheda di memoria elimina tutti i dati contenuti nella scheda, comprese le immagini protette.**
- **Si consiglia di utilizzare schede di memoria formattate nella fotocamera in uso.**
 - La scheda fornita insieme alla fotocamera può essere utilizzata senza ulteriore formattazione.
 - Un malfunzionamento della fotocamera potrebbe essere dovuto a una scheda di memoria danneggiata. La riformattazione della scheda di memoria può rappresentare la soluzione al problema.
 - In caso di malfunzionamento di una scheda di memoria di altri produttori, la riformattazione potrebbe risolvere il problema.
 - Le schede di memoria formattate in altre fotocamere, computer o periferiche potrebbero non funzionare correttamente nella fotocamera in uso. In questo caso, riformattare la scheda di memoria con questa fotocamera.
- **Se la formattazione nella fotocamera in uso non avviene correttamente, spegnere la fotocamera e reinserire la scheda di memoria. Riaccendere quindi la fotocamera ed eseguire nuovamente la formattazione.**
- **Prestare attenzione durante il trasferimento o lo smaltimento di una scheda di memoria. La formattazione o la cancellazione dei dati su una scheda di memoria modifica semplicemente le informazioni di gestione del file sulla scheda e non assicura la completa eliminazione del suo contenuto.**

Quando si smaltisce una scheda di memoria, è necessario adottare alcune precauzioni, ad esempio distruggere fisicamente la scheda per evitare che le informazioni personali in essa contenute possano essere utilizzate da altre persone.

Utilizzo dei kit di alimentazione (venduti separatamente)

Utilizzo di batterie ricaricabili (Batteria e Kit Carica Batteria CBK4-300)

Questo kit include un Carica Batteria e quattro Batterie NiMH (nichel-idruro metallico) ricaricabili Tipo-AA. Caricare le batterie come mostrato di seguito.

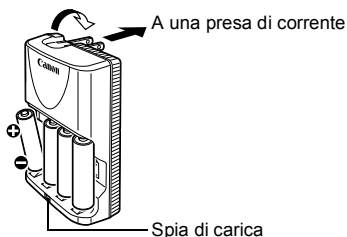

- Una volta inserite le batterie, collegare il Carica Batteria (CB-5AH) a una presa elettrica oppure collegare il cavo di alimentazione al Carica Batteria (CB-5AHE, non mostrato) e l'altra estremità a una presa.
- Una volta avviata la carica, non inserire e caricare batterie aggiuntive.
- La spia di carica lampeggia durante la carica e diventa fissa al termine dell'operazione.



- Il Carica Batteria CB-5AH/CB-5AHE può essere utilizzato unicamente per caricare le Batterie NiMH Tipo-AA Canon NB-3AH e NB-2AH. Non utilizzarlo per caricare altri tipi di batterie.
- Non mischiare batterie con date di acquisto diverse o condizioni di carica differenti. Quando si ricaricano le 4 batterie, ricaricarle sempre contemporaneamente.
- Non ricaricare batterie già del tutto cariche: ciò potrebbe ridurne o comprometterne le prestazioni. Inoltre, non caricare le batterie per più di 24 ore consecutive.
- Non ricaricare le batterie in ambienti chiusi che trattengono il calore.
- Non ricaricare le batterie finché nel monitor LCD o nel mirino non viene visualizzato il messaggio "Cambiare le batterie". La carica ripetuta delle batterie prima che si scarichino può causarne la perdita di capacità.
- Pulire accuratamente i terminali delle batterie con un panno asciutto nelle situazioni seguenti, in quanto i terminali potrebbero essere unti o sporchi:
 - se il periodo di utilizzo delle batterie è diminuito considerevolmente
 - se il numero di immagini registrabili è diminuito notevolmente
 - al momento di caricare le batterie (inserire e rimuovere le batterie due o tre volte prima di iniziare la carica)
 - quando la carica termina dopo pochi minuti (la spia di carica del Carica Batteria rimane accesa)
- Potrebbe non essere possibile caricare completamente le batterie subito dopo l'acquisto o dopo lunghi periodi di inutilizzo a causa delle loro caratteristiche. In questo caso, utilizzare le batterie dopo averle caricate completamente finché non risultano esaurite. Ripetendo questa operazione più volte, le prestazioni delle batterie vengono ripristinate.

- Se le batterie vengono riposte per un lungo periodo di tempo (circa un anno), è consigliabile scaricarle nella fotocamera e quindi riporle in un luogo con temperatura ambientale compresa fra 0 e 30 °C e basso tasso di umidità. Se vengono riposte completamente cariche, la durata delle batterie potrebbe ridursi o le prestazioni potrebbero risultare compromesse.

Se non si utilizzano le batterie per oltre un anno, caricarle completamente una volta all'anno e quindi scaricarle interamente nella fotocamera prima di riporle.

- Se il periodo di utilizzo delle batterie risulta considerevolmente ridotto nonostante vengano caricate finché la spia di carica non rimane accesa e i terminali vengano puliti, le batterie sono ormai esaurite e devono essere sostituite con batterie nuove. Se si acquistano batterie nuove, acquistare le Batterie NiMH Tipo-AA Canon.
- Se le batterie vengono lasciate nella fotocamera o nel Carica Batteria, potrebbe verificarsi una fuoriuscita di liquidi con conseguente danneggiamento dell'apparecchiatura. Quando non vengono utilizzate, rimuovere le batterie dalla fotocamera o dal Carica Batteria e riporle in un luogo fresco e asciutto.



- Occorrono circa 4 ore e 40 minuti affinché il Carica Batteria carichi interamente le batterie dopo che si sono scaricate (tempo rilevato mediante test eseguiti da Canon). Caricare le batterie in un ambiente in cui la temperatura sia compresa fra 0 e 35 °C.
- Il tempo di carica varia a seconda della temperatura ambientale e delle condizioni di carica delle batterie.
- Il Carica Batteria potrebbe emettere rumore durante la carica. Non si tratta di un malfunzionamento.
- È possibile utilizzare anche la Batteria e Kit Carica Batteria CBK4-200.

Utilizzo dell'Adattatore Compatto CA (venduto separatamente)

Per un uso prolungato o per il collegamento della fotocamera a un computer o a una stampante, si consiglia di utilizzare l'Adattatore Compatto CA CA-PS700 venduto separatamente.



Spegnere la fotocamera (*Guida di base* pag. 7) prima di collegare o scollegare l'Adattatore Compatto CA.

- 1 Collegare per primo il cavo di alimentazione all'Adattatore Compatto CA (1), quindi inserire l'altra estremità nella presa di corrente (2).**

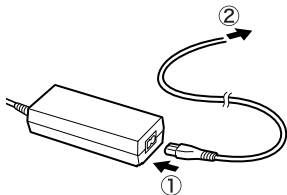

- Inserire saldamente e fino in fondo il cavo di alimentazione.

- 2 Sollevare il lato sinistro del copriterminale della fotocamera e collegare la presa CC dell'Adattatore Compatto CA al terminale DC IN della fotocamera.**

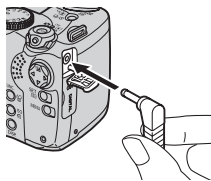

- Scollegare sempre e staccare dalla presa l'Adattatore Compatto CA dopo l'uso.

Utilizzo delle lenti di conversione (vendute separatamente)

L'installazione del Convertitore grandangolo WC-DC58A, del Teleconvertitore TC-DC58B e dell'Obiettivo macro 500D (58 mm) (ognuno venduto separatamente) rende necessaria la presenza dell'Adattatore per lenti di conversione LA-DC58E (fornito con il Set Adattatore Lenti / Paraluce LAH-DC20 venduto separatamente).



- Nell'installare il convertitore grandangolo, il teleconvertitore o l'obiettivo macro assicurarsi di fissarlo saldamente. Se sono allentati, potrebbero staccarsi dall'Adattatore per lenti di conversione, causando il rischio di lesioni personali dovute alle schegge di vetro.
- Non rivolgere lo sguardo al sole o a un'altra fonte luminosa attraverso il convertitore grandangolo, il teleconvertitore o l'obiettivo macro, in quanto ciò potrebbe causare danni alla vista.



- Se il flash incorporato viene utilizzato con il paraluce installato, i bordi esterni delle immagini scattate potrebbero risultare scuri.
- Quando si utilizza il teleconvertitore, regolare la fotocamera sull'impostazione massima del teleobiettivo. Con altre impostazioni di zoom, l'immagine presenta gli angoli tagliati via.
- Quando si utilizza il convertitore grandangolo, regolare la fotocamera sull'impostazione massima del grandangolo.

■ Convertitore grandangolo WC-DC58A

Utilizzare questo convertitore per scattare immagini in grandangolo. Il convertitore grandangolo modifica la lunghezza focale dell'obiettivo della fotocamera di un fattore pari a 0,75x (il diametro della filettatura è di 58 mm).

■ Teleconvertitore TC-DC58B

Questo obiettivo viene utilizzato per scattare foto con il teleobiettivo. L'obiettivo aumenta la lunghezza focale dell'obiettivo del corpo della fotocamera di un fattore pari a 1,5x. (il diametro della filettatura è di 58 mm).



Non è possibile installare filtri o paraluce sul convertitore grandangolo e sul teleconvertitore.

■ Obiettivo macro 500D (58 mm)

Questo obiettivo facilita lo scatto di foto macro. È possibile scattare foto normali a una distanza compresa tra 28 e 50 cm tra la parte anteriore dell'obiettivo e il soggetto con il grandangolo e a una distanza compresa tra 35 e 50 cm con il teleobiettivo in modalità macro.

Area di ripresa

	Distanza tra la parte anteriore dell'obiettivo e il soggetto	Area di ripresa
Impostazione massima grandangolo	28 cm	276 mm × 207 mm
Impostazione massima teleobiettivo	35 cm	34 mm × 26 mm

■ Set Adattatore Lenti / Paraluce LAH-DC20

- Adattatore per lenti di conversione LA-DC58E
Questo adattatore è necessario per installare il convertitore grandangolo, il teleconvertitore e l'obiettivo macro (diametro della filettatura di 58 mm).
- Paraluce LH-DC40
Si consiglia di installare il paraluce per evitare che la luce esterna allo schermo penetri nell'obiettivo quando si scatta con il grandangolo e in controluce senza il flash.

Installazione di un obiettivo/del paraluce

1 Assicurarsi che la fotocamera sia spenta.

2 Premere e tenere premuto il pulsante di rilascio dell'anello, quindi girare l'anello nella direzione della freccia (1). Quando il simbolo ● della fotocamera e il simbolo □ dell'anello risultano allineati, sollevare l'anello (2).

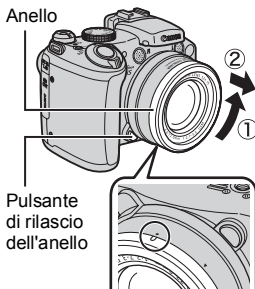

3 Allineare il simbolo ● dell'adattatore per lenti di conversione al simbolo ● della fotocamera, quindi ruotare l'adattatore nella direzione delle frecce finché non si blocca (fino al simbolo ▲ della fotocamera).

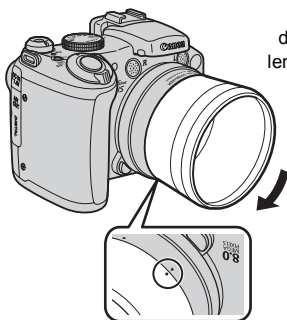

- Per rimuovere l'adattatore per lenti di conversione (paraluce o lente di conversione), ruotarlo nella direzione opposta tenendo premuto il pulsante di rilascio dell'anello.

4 **Installare l'obiettivo o il paraluce nell'adattatore, quindi ruotarlo nella direzione indicata per fissarlo saldamente.**

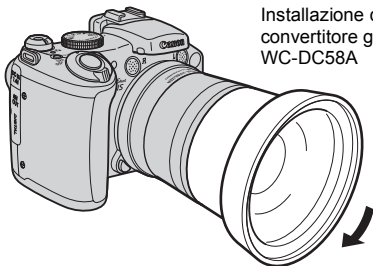

Installazione del
convertitore grandangolo
WC-DC58A



- Prima dell'uso, rimuovere con attenzione tutta la polvere e lo sporco dagli obiettivi utilizzando l'apposita spazzola con pompetta. Può infatti accadere che la fotocamera metta a fuoco una macchia non rimossa dall'obiettivo.
- Prestare attenzione nel maneggiare gli obiettivi dal momento che è facile lasciarvi impronte digitali.
- Non far cadere la fotocamera o l'adattatore quando si rimuove l'anello.
- Quando si utilizzano questi accessori, non si devono scattare immagini in modalità . Non è possibile utilizzare il software PhotoStitch del computer per unire le immagini.

Impostazioni del convertitore

Effettuare l'impostazione quando si scatta in [Mod. IS] (pag. 44) collegando il Convertitore grandangolo WC-DC58A, il Teleconvertitore TC-DC58B o l'Obiettivo macro 500D (58 mm) venduti separatamente.

1 Menu  (Registra) → [Convertitore] → [Off]*/[WC-DC58A]/[TC-DC58B]/[500D].

Vedere Menu e impostazioni (pag. 27).

* Impostazione predefinita.

- Selezionare l'obiettivo installato.



Quando si rimuove l'obiettivo dalla fotocamera, ripristinare l'impostazione Convertitore su [Off].

Utilizzo di un flash esterno (venduto separatamente)

Modalità di scatto **AUTO**     **SCN***   **P Tv Av M**

*Non può essere impostato in modalità .

Speedlite

È possibile rendere le fotografie scattate con il flash più chiare e naturali utilizzando un flash esterno venduto separatamente. La funzione di esposizione automatica della fotocamera può essere utilizzata con i flash Canon Speedlite 220EX, 430EX o 580EX II. Tale funzione non è disponibile in modalità **M** o se [Aggiust. Flash] è impostato su [Manuale]. Gli altri flash possono scattare manualmente o non scattare affatto.

Consultare il manuale per la scelta del flash

* Determinate funzioni descritte nei manuali dei flash Canon Speedlite 220EX, 430EX e 580EX II non possono essere selezionate se tali flash sono installati nella fotocamera. Leggere con attenzione la presente guida prima di utilizzare uno di tali flash con la fotocamera.

1 Montare il flash sulla slitta accessori della fotocamera.

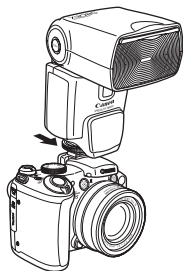

2 Attivare il flash esterno e accendere la fotocamera.

- Sul monitor LCD o nel mirino viene visualizzato l'icona  in rosso.

3 Ruotare la ghiera di selezione sulla modalità di scatto desiderata.

● Speedlite 220EX, 430EX o 580EX II*

- La velocità massima di scatto del flash sincrono è di 1/250 di secondo.
- Il flash modifica automaticamente la propria regolazione se [Aggiust. Flash] è impostato su [AUTO].
- Il flash scatterà con regolazione manuale in modalità **M** o se [Aggiust. Flash] è impostato su [Manuale]. Per informazioni sul valore dell'apertura e della velocità ISO, consultare il numero della guida annotato nel manuale di istruzioni del flash in uso e impostare un valore adeguato alla distanza dal soggetto.
- Se [Aggiust. Flash] è impostato su [AUTO] è possibile regolare la compensazione dell'esposizione con il flash. Se [Aggiust. Flash] è impostato su [Manuale], è possibile regolare l'uscita del flash (pag. 94).
- In modalità **M** o se [Aggiust. Flash] è impostato su [Manuale], è possibile regolare l'uscita di un flash esterno nella schermata di regolazione dell'uscita del flash (pag. 94). Se sulla fotocamera è installato un flash Speedlite 430EX o 580EX II, è possibile regolare l'uscita con il flash stesso o con la fotocamera. Se sono selezionate entrambe, l'impostazione del flash ha la priorità su quella della fotocamera. Per impostarla dal flash, si consiglia di utilizzare la modalità flash manuale. Se si utilizza il flash Speedlite 220 EX, la regolazione può essere effettuata unicamente dalla fotocamera. È inoltre possibile regolare l'uscita del flash anche quando la fotocamera è impostata sulla modalità di compensazione dell'esposizione automatica del flash E-TTL modificando l'impostazione di compensazione dell'esposizione del flash. Per scattare con il flash, si consiglia di impostare il bilanciamento del bianco su  (Flash).

* È possibile utilizzare anche i modelli 380E, 420E, 550EX e 580EX.

● Altri flash Canon

- Poiché gli altri flash vengono azionati alla massima potenza, impostare di conseguenza la velocità dell'otturatore e l'apertura. Per scattare, si consiglia di impostare il bilanciamento del bianco su  (Flash).

4 Premere a metà il pulsante dell'otturatore.

- Il flash è carico quando la spia pilota si accende.

5 Premere completamente il pulsante dell'otturatore per scattare l'immagine.



- Per gli scatti continui, è possibile impostare il flash nella modalità di flash rapido (spia pilota accesa in verde). In questo caso, l'emissione di luce può risultare ridotta rispetto al flash pieno (spia pilota accesa in rosso).
- Per le fotografie con il flash, non è possibile selezionare la modalità Fuoco-BKT né quella AEB. Se il flash viene azionato, viene registrata una sola immagine. I flash, in particolare quelli ad alta tensione, o i relativi accessori di altri produttori potrebbero non essere compatibili con determinate funzioni della fotocamera o causare il malfunzionamento della fotocamera.



- È possibile utilizzare le seguenti funzioni con un flash Speedlite 220EX, 430EX o 580EX II*.
 - Esposizione automatica (utilizzare la modalità E-TTL con il modello 430EX o 580EX II)
 - Blocco FE (non disponibile in modalità **M** o se [Aggiust. Flash] è impostato su [Manuale])
 - Sincro Flash (1° tendina/2° tendina) (priorità della seconda tendina con il modello Speedlite 430EX o 580EX II)
 - Sincro lenta
 - Compensazione dell'esposizione con il flash (quando si utilizza il modello Speedlite 430EX o 580EX II, se le regolazioni dell'esposizione con il flash vengono effettuate sia dalla fotocamera che dal flash, l'impostazione della compensazione dell'esposizione con il flash di 430EX o 580EX II risulta prioritaria nel caso in cui il flash sia impostato sulla modalità E-TTL. L'impostazione della compensazione dell'esposizione con il flash della fotocamera non verrà attivata).
 - Zoom automatico (non disponibile con il modello 220EX)
 - Flash manuale
 - Sincronizzazione ad alta velocità
- * È possibile utilizzare anche i modelli 380E, 420E, 550EX e 580EX.

Potente flash HF-DC1

Questo flash viene utilizzato in aggiunta al flash incorporato della fotocamera se il soggetto è troppo lontano per essere illuminato a sufficienza. Per collegare la fotocamera e il Potente flash alla staffa di supporto, attenersi alle seguenti procedure.

Oltre a questa spiegazione, leggere le istruzioni allegate al flash.

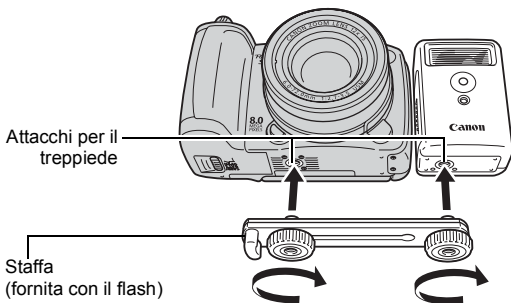



- Il Potente flash non viene attivato nei seguenti casi:
 - Quando si scatta in modalità **M**
 - Se [Sincro Flash] è impostato su [2° tendina]
 - Se [Aggiust. Flash] è impostato su [Manuale]
- Il tempo di ricarica del flash aumenta con il diminuire della carica delle batterie. Una volta utilizzato il flash, spegnere sempre l'interruttore di alimentazione o impostare il selettore di modalità su Off.
- Mentre si utilizza il flash, non toccare il vetro del flash o del sensore con le dita.
- Il flash potrebbe venire attivato se ne viene utilizzato un altro nelle vicinanze.
- Il Potente flash potrebbe non attivarsi all'aperto durante il giorno o se non sono presenti superfici riflettenti.
- Nella modalità di scatto continuo, il flash si attiva solo per il primo scatto e non per quelli successivi.
- Serrare con forza le viti, in modo che non si allentino. In caso contrario, la fotocamera e il flash potrebbero cadere e danneggiarsi.



- Prima di collegare la staffa al flash, verificare di avere installato la Batteria al Litio (CR123A o DL123).
- Per illuminare correttamente i soggetti, installare il flash in modo che si trovi a lato della fotocamera, parallelo al pannello anteriore della stessa.
- È possibile utilizzare un treppiede anche se è collegato il flash.

■ Batterie

● Le batterie si scaricano molto rapidamente

Se il tempo di utilizzo delle batterie risulta notevolmente diminuito, pulire accuratamente i terminali delle batterie con un panno asciutto. I terminali potrebbero essere sporchi.

● Utilizzo a basse temperature

Tenere a disposizione una Batteria al Litio (CR123A o DL123) di riserva. Si consiglia di riporre la batteria di riserva in tasca per riscaldarla prima di sostituirla a quella contenuta nel flash.

● Mancato utilizzo per periodi prolungati

Se le batterie vengono lasciate nel Potente flash, si potrebbero avere fuoriuscite di liquido con conseguenti danni al prodotto. Rimuovere le batterie dal Potente flash e riporle in un luogo fresco e asciutto.

Sostituzione della batteria di memoria

Se viene visualizzato il menu Data/Ora quando si accende la fotocamera, il livello di carica della batteria di memoria è basso e le impostazioni di data e ora sono andate perdute. Acquistare una Batteria al Litio (CR1220) e sostituirla attenendosi alla procedura indicata di seguito.

La batteria di memoria è preinstallata dal produttore e pertanto potrebbe avere una durata inferiore a quella indicata dopo l'acquisto della fotocamera.



Tenere le batterie lontano dalla portata dei bambini. Qualora un bambino ingoi una batteria, rivolgersi immediatamente a un medico, poiché i fluidi corrosivi delle batterie potrebbero causare danni allo stomaco o alle pareti intestinali.

1 Assicurarsi che la fotocamera sia spenta.

2 Fare scorrere il blocco del coperchio dello slot della scheda di memoria/della batteria e aprire il coperchio.

- 3** **Rimuovere le batterie Tipo-AA, quindi estrarre il supporto della batteria con le dita inserendo l'unghia al centro del bordo.**



- 4** **Rimuovere la batteria estraendola nella direzione indicata dalla freccia.**

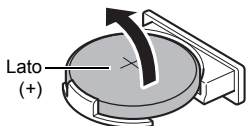

- 5** **Inserire una nuova batteria con il lato (+) rivolto verso l'alto.**

- 6** **Riposizionare il supporto della batteria e chiudere il coperchio dello slot della scheda di memoria/della batteria.**

- 7** **Quando viene visualizzato il menu Data/Ora, impostare la data e l'ora (*Guida di base* pag. 8).**



Alla prima accensione della fotocamera dopo l'acquisto, sebbene venga visualizzato il menu Data/Ora, non è necessario sostituire la batteria di memoria.

Qualora si renda necessario smaltire la fotocamera, rimuovere prima la batteria di memoria e attenersi alle norme relative al riciclaggio delle batterie in vigore nel paese di utilizzo.

Cura e manutenzione della fotocamera

Non utilizzare solventi, benzina, detergenti o acqua per pulire la fotocamera, poiché tali sostanze potrebbero deformarla o danneggiarla.

Corpo della fotocamera

Spolverare delicatamente il corpo della fotocamera con un panno sofficе o una salvietta per la pulizia degli occhiali.

Obiettivo

Dopo avere rimosso la polvere e lo sporco con una spazzola, passare delicatamente un panno sofficе sull'obiettivo per eliminare lo sporco residuo.



Non pulire il corpo della fotocamera o l'obiettivo con solventi organici. Se non è possibile eliminare completamente la sporcizia, contattare l'Help Desk del Supporto Clienti Canon più vicino. Fare riferimento alle informazioni riportate sul retro del Libretto della garanzia Canon EWS (European Warranty System).

Mirino e monitor LCD

Per la pulizia, utilizzare l'apposita spazzola con pompetta. Se necessario, passare delicatamente un panno sofficе o una salvietta per la pulizia degli occhiali in modo da rimuovere lo sporco più persistente.



Non strofinare né premere con forza sul monitor LCD. Tali azioni possono infatti causare danni o altri problemi.

Specifiche

Tutti i dati si basano sui metodi di test standard Canon. Soggetti a modifica senza preavviso.

PowerShot S5 IS

Pixel effettivi della fotocamera	: Circa 8,0 milioni
Sensore immagine	: CCD da 1/2,5" (numero totale di pixel: circa 8,3 milioni)
Obiettivo	: 6,0 (G) – 72,0 (T) mm (equivalente pellicola da 35mm: 36 (G) – 432 (T) mm f/2,7 (G) – f/3,5 (T))
Zoom digitale	: Circa 4,0x (fino a circa 48x in combinazione con lo zoom ottico)
Mirino	: Mirino LCD a colori (copertura immagine del 100%) Regolazione diottrie da – 5,5 a +1,5 m ⁻¹ (dpt).
Monitor LCD	: LCD a colori TFT di silicio policristallino a bassa temperatura da 2,5", circa 207.000 pixel (copertura immagine del 100%) (tipo Vari-angle)
Sistema AF	: Autofocus TTL Sono disponibili il blocco della messa a fuoco e la messa a fuoco manuale Riquadro di messa a fuoco: AF (Rilevam. viso [*] / Centro ^{**}) [*] Se non viene rilevato alcun viso, viene utilizzato 1 punto (fisso al centro). ^{**} AF Centro o FlexiZone
Campo focale (dall'estremità dell'obiettivo)	: Normale: 50 cm – infinito / 90 cm – infinito (T) Macro: 10 – 50 cm (G) Super Macro: 0 – 10 cm (solo G) Focus manuale: 10 cm – infinito (G) Modalità Sport: 1,0 m – infinito (G) / 4,0 m – infinito (T)
Otturatore	: Otturatore meccanico e otturatore elettronico

(G): impostazione massima del grandangolo (T): impostazione massima del teleobiettivo

Velocità otturatore	: 15 – 1/3200 sec. <ul style="list-style-type: none"> • La velocità dell'otturatore varia in base alla modalità di scatto. • Velocità dell'otturatore lente da 15 a 1,3 sec. o inferiori sono possibili con la riduzione del disturbo.
Stabilizzazione delle immagini	: Tipo a spostamento dell'obiettivo Continuo/Scatto Sing./Panning/Off * Solo foto
Sistema di lettura	: Valutativa*, Media Pesata al Centro o Spot** * Quando è selezionata la funzione [Rilevam.viso], viene effettuata anche la lettura della luminosità del viso. ** Centro o Punto AF
Compensazione dell'esposizione	: ±2 stop a incrementi di 1/3 di stop Bracketing automatico dell'esposizione (modalità AEB) e Funz.sicurezza disponibili.
Velocità ISO (Sensibilità di output standard, indice di esposizione consigliato)	: Automatico*, High ISO Auto**, ISO 80 / 100 / 200 / 400 / 800 / 1600 * La velocità ottimale viene impostata automaticamente dalla fotocamera. ** La fotocamera imposta automaticamente la velocità ottimale a seconda della luminosità del soggetto. Tuttavia, la velocità ISO viene impostata su un valore relativamente maggiore rispetto all'opzione Automatico (la velocità ISO massima è ISO 800.)
Bilanc.Bianco	: Auto, Luce diurna, Nuvoloso, Tungsteno, Fluorescent, Fluorescent H, Flash o Personalizzato
Flash incorporato	: Automatico, On, Off Sono disponibili le funzioni di compensazione dell'uscita flash (±2,0 stop con incrementi di 1/3 di stop), Riduz. Occhi rossi, impostazioni dell'uscita flash (3 fasi), Blocco FE, Sincro lenta, Sincro 2° tendina e Controllo FE.
Portata del flash incorporato	: Normale: 50 cm – 5,2 m (G)/ 90 cm – 4,0 m (T) Macro: 30 cm - 50 cm (G) (Velocità ISO: Automatico)
Flash esterno	: Sono disponibili le funzioni di compensazione dell'uscita (±2,0 stop con incrementi di 1/3 di stop), impostazioni dell'uscita flash (19 livelli - possibilità di impostazione dall'intensità massima fino a 1/64 dell'intensità con incrementi di 1/3), Blocco FE, Sincrolenta, Sincro 2° tendina e Controllo FE.

(G): impostazione massima del grandangolo (T): impostazione massima del teleobiettivo

Terminali per il flash esterno	: Contatti sincro flash della slitta accessori Si consiglia l'uso dei seguenti flash esterni: Canon Speedlite 220EX, 430EX and 580EX II.
Modalità di scatto	: Auto Zona creativa: P Programma, Tv Priorità dei tempi, Av Priorità diaframma, M Manuale, C Personalizzato Zona immagine: Ritratto, Orizzontale, Fotografia notturna, Sport, Scena speciale*, Unione Guidata, Filmato * Notturno, Interno, Fogliame, Neve, Spiaggia, Fuochi d'artif., Acquario, Scambio colore e Rialto colore
Scatto continuo	: Circa 1,5 scatti/sec.* Circa 0,9 scatti/sec.* (AF Scatto Continuo) Circa 0,9 scatti/sec.* (Scatto Continuo LV) * In modalità Grande/Fine
Autoscatto	: Attiva l'otturatore dopo un ritardo di circa 10 sec./2 sec., Timer pers.
Scatto gestito dal computer	: È possibile scattare se la fotocamera è collegata a un computer mediante il software fornito.
Supporto di registrazione	: Scheda di memoria SD/scheda di memoria SDHC/MultiMediaCard
Formato file	: Compatibile con Regola di struttura per il file system della fotocamera e DPOF
Tipo di dati	: Immagini fisse: Exif 2.2 (JPEG)* Note vocali e funzione Registra Suono: WAVE (stereo) : Filmati: AVI (dati dell'immagine: Motion JPEG; dati audio: WAVE (stereo)) * Questa fotocamera digitale supporta Exif 2.2 (denominato anche "Exif Print"). Exif Print è uno standard per consente di ottimizzare la comunicazione tra le fotocamere digitali e le stampanti. Se si collega una stampante compatibile con lo standard Exif Print, i dati delle immagini della fotocamera al momento dello scatto, vengono utilizzati e ottimizzati per ottenere stampe di altissima qualità.
Compressione	: Superfine, Fine, Normale

Numero di pixel per la registrazione	(Foto) : Grande	: 3264 × 2448 pixel
	Media 1	: 2592 × 1944 pixel
	Media 2	: 2048 × 1536 pixel
	Media 3	: 1600 × 1200 pixel
	Piccola	: 640 × 480 pixel
	Ampia	: 3264 × 1832 pixel
	(Filmati) : 640 × 480 pixel (30 fotogrammi/sec.)	
	640 × 480 pixel (30 fotogrammi/sec. LP)	
	320 × 240 pixel (60 fotogrammi/sec.)	
	320 × 240 pixel (30 fotogrammi/sec.)	
	La registrazione può continuare fino all'esaurimento della scheda di memoria*	
	(Dimensione max filmato in una sola ripresa: 4 GB**)	
	* Utilizzando schede di memoria ad altissima velocità (SDC-512 MSH consigliata).	
	** Anche se la dimensione del filmato non raggiunge 4 GB, la registrazione si interromperà nel momento in cui la lunghezza del filmato raggiunge 1 ora. A seconda della capacità della scheda di memoria e della velocità di scrittura dei dati, la registrazione potrebbe interrompersi prima che la dimensione del file raggiunga 4 GB oppure prima che il tempo di registrazione raggiunga 1 ora.	
Audio	: Frequenza bit di quantizzazione: 16 bit Frequenza di campionamento Note vocali: 11,025 kHz Filmati: 44,100 kHz Registra Suono: 11,025 kHz, 22,050 kHz, 44,100 kHz	
Modalità di riproduzione	: Singola (istogramma visualizzabile), Indice (9 miniature)/Ingrandita (circa 10x max. nel monitor LCD o nel mirino, con possibilità di scorrere in avanti o all'indietro le immagini ingrandite), Correzione occhi rossi, Categoria, Salto (è possibile saltare di 10 o 100 immagini, fino alla prima immagine di ciascuna data di scatto, ai filmati o alla prima immagine in ciascuna cartella. In modalità di riproduzione indice, vengono visualizzate 9 immagini contemporaneamente), Presentazione, My Colors, Nota Vocale (possibilità di registrazione e riproduzione fino a 1 minuto), Filmato (è possibile utilizzare la visione rallentata o apportare modifiche), Registra Suono (fino a 2 ore di registrazione/riproduzione del solo audio)	

Funzione Display Pers.	: Posizione display: monitor LCD (2), mirino (2) Informazioni visualizzate: informazioni sullo scatto*, Griglia*, Guida 3:2*, Istogramma* * È possibile attivare e disattivare la visualizzazione di queste informazioni per ognuna delle posizioni del display.
Stampa diretta	: Compatibile con PictBridge, Canon Direct Print e Bubble Jet Direct
Impostazioni del menu My Camera	: Immagine avvio, Suono avvio, Sonoro tasti, Sonoro Autosc. e Suono scatto
Interfaccia	: USB 2.0 Hi-Speed (mini-B) Uscita Audio/Video (possibilità di selezione di NTSC o PAL, audio in modalità stereo)
Impostazioni di comunicazione	: MTP, PTP
Alimentazione	: Batterie Alkaline Tipo-AA (incluse nel kit della fotocamera) Batterie NiMH Tipo AA (NB-3AH*) * Fornite con il set di batterie NiMH NB4-300 o Batteria e Kit Carica Batteria CBK4-300 venduti separatamente Adattatore Compatto CA (CA-PS700) (venduto separatamente)
Temperature di funzionamento	: 0 – 40 °C (quando si utilizzano batterie NB-3AH, da 0 a 35 °C)
Umidità di funzionamento	: 10 – 90%
Dimensioni (sporgenze escluse)	: 117,0 mm × 80,0 mm × 77,7 mm
Peso (solo corpo della fotocamera)	: Circa 450 g

Capacità delle batterie

	Numero di immagini registrabili		Tempo di riproduzione
	Monitor LCD acceso (standard CIPA)	Monitor LCD spento	
Batterie Alkaline Tipo-AA (incluse nel kit della fotocamera)	Circa 170 immagini	Circa 200 immagini	Circa 12 ore
Batterie NiMH Tipo-AA (NB-3AH (carica completa))	Circa 450 immagini	Circa 470 immagini	Circa 15 ore

- I valori effettivi variano a seconda delle condizioni di scatto e delle impostazioni.
- I dati relativi ai filmati sono esclusi.
- Alle basse temperature, le prestazioni delle batterie potrebbero risultare inferiori e l'icona del livello batterie basso potrebbe essere visualizzata molto rapidamente. In tali circostanze, è possibile migliorare le prestazioni riscaldando le batterie in tasca prima dell'uso.

Condizioni di test

Scatto: Temperatura normale ($23\text{ °C} \pm 2\text{ °C}$), umidità relativa normale ($50\% \pm 20\%$), alternanza tra grandangolo e teleobiettivo ogni 30 secondi, flash utilizzato ogni due scatti e spegnimento della fotocamera dopo dieci scatti. Spegnimento della fotocamera per una quantità di tempo sufficiente*, riaccensione e ripetizione della procedura di test.

- Utilizzo di una scheda di memoria Canon.

* Fino al ripristino della temperatura normale della batteria.



















Riproduzione: Temperatura normale ($23\text{ °C} \pm 2\text{ °C}$), umidità relativa normale ($50\% \pm 20\%$), riproduzione continua con un'immagine ogni 3 secondi.



Vedere la sezione *Precauzioni per l'utilizzo delle batterie* (pag. 159).

Schede di memoria e capacità stimate





: Scheda fornita con la fotocamera

Pixel per la registrazione	Compressione	32 MB	SDC-128M	SDC-512MSH
L (Grande) 3264 × 2448 pixel		8	35	139
		14	59	231
		29	123	479
M1 (Media 1) 2592 × 1944 pixel		11	49	190
		20	87	339
		41	173	671
M2 (Media 2) 2048 × 1536 pixel		18	76	295
		32	136	529
		64	269	1041
M3 (Media 3) 1600 × 1200 pixel		29	121	471
		52	217	839
		99	411	1590
S (Piccola) 640 × 480 pixel		111	460	1777
		171	711	2747
		270	1118	4317
W (Ampio) 3264 × 1832 pixel		11	47	183
		18	79	307
		39	166	642

- : Possibilità di effettuare scatti continui fluidi (pag. 46) (quando la scheda è stata formattata a basso livello).
- Questi valori si riferiscono ai criteri di scatto standard definiti da Canon. I risultati effettivi variano a seconda del soggetto e delle condizioni di scatto.

Filmato

: Scheda fornita con la fotocamera

Modalità	Pixel per la registrazione/Velocità fotogrammi	32 MB	SDC-128M	SDC-512MSH
	640 × 480 pixel/ 30 fotogrammi/sec.	13 sec.	58 sec.	3 min. 48 sec.
	640 × 480 pixel/ 30 fotogrammi/sec. (LP)	25 sec.	1 min. 48 sec.	6 min. 59 sec.
	320 × 240 pixel/ 60 fotogrammi/sec.	19 sec.	1 min. 21 sec.	5 min. 17 sec.
	320 × 240 pixel/ 30 fotogrammi/sec.	34 sec.	2 min. 24 sec.	9 min. 19 sec.



* Questi valori indicano il tempo massimo di registrazione continua.





Dimensioni dei file e tempi di registrazioni stimati delle registrazioni audio

: Scheda fornita con la fotocamera

	Dimensioni file audio	32 MB	SDC-128M	SDC-512MSH
11,025 kHz	44 KB/sec.	11 min. 44 sec.	48 min. 30 sec.	3 ore 7 min. 8 sec.
22,050 kHz	88 KB/sec.	5 min. 52 sec.	24 min. 15 sec.	1 ora 33 min. 34 sec.
44,100 kHz	176 KB/sec.	2 min. 56 sec.	12 min. 7 sec.	46 min. 47 sec.

Dimensioni dei dati immagine (stimate)

Pixel per la registrazione	Compressione		
			
L 3264 × 2448 pixel	3436 KB	2060 KB	980 KB
M1 2592 × 1944 pixel	2503 KB	1395 KB	695 KB
M2 2048 × 1536 pixel	1602 KB	893 KB	445 KB
M3 1600 × 1200 pixel	1002 KB	558 KB	278 KB
S 640 × 480 pixel	249 KB	150 KB	84 KB
W 3264 × 1832 pixel	2601 KB	1540 KB	736 KB

Modalità	Pixel per la registrazione	Velocità fotogrammi	Dimensioni file
	640 × 480 pixel	30 fotogrammi/sec.	2006 KB/sec.
	640 × 480 pixel	30 fotogrammi/sec. (LP)	1046 KB/sec.
	320 × 240 pixel	60 fotogrammi/sec.	1406 KB/sec.
	320 × 240 pixel	30 fotogrammi/sec.	746 KB/sec.

MultiMediaCard

Interfaccia	Compatibile con gli standard MultiMediaCard
Dimensioni	32,0 mm × 24,0 mm × 1,4 mm
Peso	Circa 1,5 g

Scheda di memoria SD

Interfaccia	Compatibile con gli standard delle schede di memoria SD
Dimensioni	32,0 mm × 24,0 mm × 2,1 mm
Peso	Circa 2 g

Batteria NiMH NB-3AH

(fornita con il set di batterie NiMH NB4-300 o Batteria e Kit Carica Batteria CBK4-300 venduti separatamente)

Tipo	Batteria nichel-idruro metallico ricaricabile Tipo-AA
Tensione nominale	1,2 V CC
Capacità tipica	2500 mAh (min.: 2300 mAh)
Durata media	Circa 300 volte
Temperature di funzionamento	0 – 35 °C
Diametro × Lunghezza	14,5 mm × 50,0 mm
Peso	Circa 30 g

Carica Batteria CB-5AH/CB-5AHE

(fornito con Batteria e Kit Carica Batteria venduto separatamente)
CBK4-300)

Ingresso nominale	100 – 240 V CA (50/60 Hz)
Uscita nominale	565 mA ^{*1} , 1275 mA ^{*2}
Tempo di ricarica	Circa 4 ore e 40 min. ^{*1} , circa 2 ore ^{*2}
Temperature di funzionamento	0 – 35 °C
Dimensioni	65,0 mm × 105,0 mm × 27,5 mm
Peso (solo corpo)	Circa 95 g

*1 Quando si caricano quattro batterie NB-3AH

*2 Quando si caricano due batterie NB-3AH inserite su ciascun lato del
Carica Batteria

Adattatore Compatto CA CA-PS700 (venduto separatamente)

Ingresso nominale	da 100 a 240 V CA (50/60 Hz)
Uscita nominale	7,4 V CC, 2,0 A
Temperature di funzionamento	0 – 40 °C
Dimensioni	112,0 mm × 29,0 mm × 45,0 mm
Peso	Circa 185 g (escluso il cavo di alimentazione)

Convertitore grandangolo WC-DC58A (venduto separatamente)

Ingrandimento	0,75x
Lunghezza focale* ³	27 mm (equivalente pellicola da 35mm)
Composizione obiettivo	3 elementi in 3 gruppi
Campo focale* ³	28 cm – infinito (G)** ⁴
Diametro filettatura	58 mm (filettatura filtro standard)* ⁵
Diametro × Lunghezza	79,0 mm × 39,3 mm
Peso	Circa 170 g

Teleconvertitore TC-DC58B (venduto separatamente)

Ingrandimento	1,5x
Lunghezza focale* ⁶	648 mm (equivalente pellicola da 35mm)
Composizione obiettivo	5 elementi in 3 gruppi
Campo focale* ⁶	2,0 m – infinito (T)** ⁴
Diametro filettatura	58 mm (filettatura filtro standard)* ⁵
Diametro × Lunghezza	72,0 mm × 64,8 mm
Peso	Circa 170 g

Obiettivo macro 500D 58 mm (venduto separatamente)

Campo focale (dall'estremità dell'obiettivo)	28 – 50 cm (G) 35 – 50 cm (T)
Diametro filettatura	58 mm (filettatura filtro standard)*5
Diametro × Lunghezza	60,0 mm × 10,5 mm
Peso	Circa 60 g

*3 Se installato sulla fotocamera PowerShot S5 IS (impostazione massima del grandangolo)

*4 Dall'estremità del convertitore installato in condizioni normali di scatto.

*5 È necessario l'adattatore per lenti di conversione LA-DC58E se montato su PowerShot S5 IS

*6 Se installato sulla fotocamera PowerShot S5 IS (impostazione massima del teleobiettivo)

Adattatore per lenti di conversione LA-DC58E (venduto separatamente)

(incluso con il Set Adattatore Lenti / Paraluce venduto separatamente LAH-DC20)

Diametro filettatura	58 mm (filettatura filtro standard)
Diametro × Lunghezza	63,0 mm × 43,1 mm
Peso	Circa 19 g

Paraluce LH-DC40

(incluso con il Set Adattatore Lenti / Paraluce venduto separatamente LAH-DC20)

Diametro filettatura	58 mm (filettatura filtro standard)
Diametro × Lunghezza	79,0 mm × 31,5 mm
Peso	Circa 19 g

Numerics

1° tendina.....	95
2° tendina.....	95

A

Acquario.....	<i>Guida di base</i> 12
Adattatore Compatto CA	
.....	166, 190
AE a priorità di diaframmi (Av).....	66
AE a priorità di tempi (Tv).....	64
Alimentazione	
Adattatore Compatto CA... 190	
Alternanza dei programmi.....	85
Audio.....	56
Autoscatto.....	<i>Guida di base</i> 18
AutoSpegnimento.....	33

B

Batteria	
Batteria ricaricabile.....	163
Capacità.....	185
Carica.....	159
Carica Batteria.....	189
Utilizzo.....	159
Bilanc. Bianco.....	88
Blocco AE.....	84
Blocco AF.....	74
Blocco della messa a fuoco....	73
Blocco FE.....	86
Bracketing.....	77

C

Categoria.....	106
Cavo Interfaccia	
.....	<i>Guida di base</i> 23, 28
Compressione.....	39

Controllo FE.....	67
Convertitore.....	171
Cornice AF.....	19, 69
Crea Cartella.....	100
Cura e manutenzione della fotocamera.....	179

D

Dimensioni dei dati immagine (stimate).....	188
Display Pers.....	15
DPOF	
Impostazioni di stampa.....	134
Impostazioni di trasferimento.....	139

E

Effetti di transizione.....	114
Effetti My Colors.....	117
Eliminazione.....	132
Immagini singole	
.....	<i>Guida di base</i> 20
DIGITAL.....	<i>Guida di base</i> 28
Esposizione.....	83, 84
Esposizione manuale.....	68

F

Filmati	
Modifica.....	111
Visualizzazione.....	109
Filmato	
Ripresa.....	50
Filtro Vento.....	56
Flash.....	<i>Guida di base</i> 14
Regolazione.....	93
Scatto.....	95
Uscita flash.....	94

Focus.....	69, Guida di base 9
Focus Manuale.....	75
Fogliame.....	Guida di base 12
Formattazione.....	37
Fotografia notturna	
.....	Guida di base 11
FUNC.....	26, Guida di base 3
FUNC. (menu).....	28
Funz.sicurezza.....	67
Funzione Correz.	
Occhi Rossi.....	115
Funzione di riduzione	
occhi rossi.....	42
Funzione di stabilizzazione	
delle immagini.....	44
Funzione Risparmio bat.....	22
Funzioni disponibili.....	197
Fuochi d'artif....	Guida di base 12
Fuoco-BKT.....	77
Fuso Orario.....	23

G

Grandangolo....	Guida di base 14
Griglia.....	18
Guida 3:2.....	18

H

HF-DC1.....	175
-------------	-----

I

Immagini ingrandite.....	104
Impostazione Data/Ora	
.....	Guida di base 8
Impostazioni del menu	
My Camera	
Modifica.....	141
Registrazione.....	142
Impostazioni personalizzate....	96
Info scatto.....	18
Informazioni di riproduzione....	20

Installazione della batteria	
.....	Guida di base 5
Interno.....	Guida di base 12
Istogram.....	17

L

Leva di selezione	
.....	Guida di base 3
Lingua.....	34
Lingua di visualizzazione	
.....	Guida di base 8
Livello Mic.....	56
Luce Autofocus.....	29, 148

M

Macro.....	Guida di base 16
Manuale	
Bilanc.Bianco.....	88
Modalità di scatto	
.....	Guida di base 13
MENU.....	27, Guida di base 3
Menu	
Menu e impostazioni.....	26, 27
Menu FUNC.....	26, 28
Menu Impostazione.....	27, 32
Menu Play.....	27, 31
Menu Registra.....	27, 29
Menu Stampa.....	27, 31
My Camera.....	35
Messa a fuoco.....	48
Messaggio.....	155
Microfono.....	Guida di base 1
Mirino	
Utilizzo.....	13
Modalità AEB.....	87
Modalità AF.....	72
Modalità di riproduzione	
.....	Guida di base 20

Modalità di scatto	
.....	<i>Guida di base</i> 11
Funzioni disponibili	197
Zona immagine	
.....	<i>Guida di base</i> 11
Monitor LCD	
Info scatto	18
Informazioni di	
riproduzione	20
Scatti in notturno	17
Utilizzo	13
My Colors	91

N

Neve	<i>Guida di base</i> 12
Note vocali	119
Notturno	<i>Guida di base</i> 12
Nr. File	137
Numero di file	20, 102

O

Obiettivo	
Adattatore per lenti di	
conversione	167
Convertitore grandangolo	167
Obiettivo macro	167
Teleconvertitore	167
Orient. Immag.	99
Orologio	14, 23

P

Panorama	57
Personalizzato (C)	96
Pixel per la registrazione	39, 53
Potente flash	175
Presentazione	123
Programma (P)	63
Protezione	128

Pulsante otturatore	
completamente premuto	
.....	<i>Guida di base</i> 10
Pressione a metà corsa	
.....	<i>Guida di base</i> 9
Pulsante Print/Share	
.....	<i>Guida di base</i> 3, 23
Punto AE Spot	78

R

Rec.Pixel	18
Registra Suono	121
Requisiti di sistema	
.....	<i>Guida di base</i> 26
Reset completo	36
Revisione	<i>Guida di base</i> 10
Riavvio riproduzione	
.....	<i>Guida di base</i> 20
Rilevam.viso	69
Riproduzione	<i>Guida di base</i> 20
Visualizzazione di immagini	
su un televisore	130
Riproduzione di singole	
immagini	<i>Guida di base</i> 20
Riproduzione indice	105
Riquadro Punto AE Spot	19
Risalto colore	59
Rotazione	113
Rumore Scatto	32

S

Salva origin	62
Scambio colore	60
Scaricamento delle immagini su	
un computer	<i>Guida di base</i> 25
Scatti in notturno	17
Scatto continuo	46
Scatto continuo fluido	46
Scatto gestito dal	
computer	182

Scelta rapida.....	97
Scena speciale	
.....	<i>Guida di base</i> 12
Scheda di memoria	
Formattazione	37
Inserimento....	<i>Guida di base</i> 5
Utilizzo	161
Schede di memoria e	
capacità stimate.....	186
Scorrimento	107
Silenzioso	32
Sincro lenta.....	43
Sistema Video	34, 131, 154
Speedlite.....	172
Spia	<i>Guida di base</i> 4
Spiaggia.....	<i>Guida di base</i> 12
Sport.....	<i>Guida di base</i> 11
Stampa	134, <i>Guida di base</i> 23
Super Macro....	<i>Guida di base</i> 16

T

Tele-converter Digitale	40
Teleobiettivo	<i>Guida di base</i> 14
Trasferimento diretto	
.....	<i>Guida di base</i> 30

U

Unione Guidata.....	57
---------------------	----

V

Valore di apertura del	
diaframma.....	67
Valutativa.....	78
Var. ISO Auto	81
Velocità dei fotogrammi	53
Velocità dell'otturatore	65
Velocità ISO.....	81
Visualizzazione	
Con un televisore	130
Visualizzazione dettagliata	21

Visualizzazione standard.....	20
Vol. autoscat.....	32
Vol. on	32
Vol. operaz.	32
Volume	32
Volume Audio	32

Z

Zona creativa.....	63
Zona immagine	
.....	<i>Guida di base</i> 11
Zoom	40, <i>Guida di base</i> 14
Zoom di sicurezza	41
Zoom digitale	40
Zoom manuale.....	75

Dichiarazione di non responsabilità

- Le informazioni contenute in questa guida sono state accuratamente verificate, in modo da risultare precise ed esaustive; Canon tuttavia declina qualsiasi responsabilità in caso di eventuali errori o omissioni.
- Canon si riserva il diritto di modificare in qualsiasi momento e senza preavviso le specifiche hardware e software riportate nel presente documento.
- La riproduzione, la trasmissione, la trascrizione o la memorizzazione in un sistema di ricerca delle informazioni, anche parziali, nonché la traduzione in altra lingua, in qualunque forma, sono assolutamente vietate senza la previa autorizzazione scritta di Canon.
- Canon non risponde dei danni derivanti da alterazioni o perdite di dati dovute all'utilizzo o al malfunzionamento della fotocamera, del software, delle schede di memoria SD (schede SD), dei PC, delle periferiche o all'utilizzo di schede SD diverse dalle schede SD Canon.

Note sui marchi registrati

- Windows, Windows Vista e il logo Windows Vista sono marchi di Microsoft Corporation, registrati negli Stati Uniti e/o in altri paesi.
- Macintosh, il logo Mac, Quick Time e il logo QuickTime sono marchi di Apple Computer, Inc., registrati negli Stati Uniti e in altri paesi.
- Il logo SDHC è un marchio.

Copyright © 2007 Canon Inc. Tutti i diritti riservati.

Funzioni disponibili in ciascuna modalità di scatto

Nella tabella seguente sono illustrate le funzioni e le impostazioni disponibili per ciascuna modalità di scatto.

		AUTO		SCN			P	Tv	Av	M	Pagina di rif.
Rec. Pixel (Foto)	Grande	L	●	●	●	▲	●	●	●	●	pag. 38
	Media 1	M1	○	○	○	△	○	○	○	○	
	Media 2	M2	○	○	○	△	○	○	○	○	
	Media 3	M3	○	○	○	△	○	○	○	○	
	Piccola	S	○	○	○	△	○	○	○	○	
	Ampio	W	○	○	○	—	○	○	○	○	
Compressione	Superfine	S	○	○	○	△	○	○	○	○	pag. 38
	Fine		●	●	●	▲	●	●	●	●	
	Normale		○	○	○	△	○	○	○	○	
Rec. Pixel/framerate ⁽¹⁾			○	○	○	○	○	○	○	○	pag. 53
Flash ⁽²⁾	Auto		○	● ⁽³⁾	● ⁽⁴⁾ ● ⁽⁵⁾	—	—	●	—	—	Guida di base pag. 14
	On		—	○ ⁽³⁾	○ ⁽⁴⁾	△	—	○	○	○	
	Off		●	●	●	▲	—	●	●	●	
Riduz. Occhi rossi			○	○ ⁽³⁾	○ ⁽⁴⁾	○	—	○	○	○	pag. 42
Sincro lenta			—	— ⁽⁶⁾	— ⁽⁶⁾	△	—	○	—	○	pag. 43
Modo scatto	Scatto singolo		●	●	●	●	●	●	●	●	Guida di base pag. 18
	Scatto continuo		—	○ ⁽³⁾	○ ⁽⁷⁾	—	—	○	○	○	pag. 46
	AF Scatto Continuo		—	○ ⁽⁸⁾	○ ⁽⁷⁾ ○ ⁽⁴⁾	—	—	○	○	○	
	Scatto Continuo LV		—	○ ⁽³⁾	○ ⁽⁷⁾	—	—	○	○	○	
	Autoscatto 10 sec.		○	○ ⁽³⁾	○	○	○	○	○	○	Guida di base pagine 18, 19
	Autoscatto 2 sec.		○	○ ⁽³⁾	○	○	○	○	○	○	
	Timer personalizzato		○	○ ⁽³⁾	○ ⁽⁷⁾	—	—	○	○	○	
Aggiust. Flash			○ ⁽⁹⁾	○ ⁽³⁾ ○ ⁽⁹⁾	○ ⁽⁴⁾ ○ ⁽⁹⁾	○ ⁽⁹⁾	—	○ ⁽⁹⁾	○	○	pag. 93

				SCN			P	Tv	Av	M	Pagina di rif.	
+/- (Flash)			—	—	△	—	○	○	○	—	pag. 94	
Uscita flash			—	—	—	—	—	○	○	○	pag. 94	
Sincro Flash	1° tendina	○	○ ⁽¹⁰⁾	○ ⁽¹⁰⁾	○	—	●	●	●	●	pag. 95	
	2° tendina	—	—	—	—	—	○	○	○	○		
Comice AF	Rilevam.viso	●	● ⁽³⁾	● ⁽⁴⁾	—	●	○	○	○	○	pag. 69	
	Centro	○	○	○	○	○	●	●	●	●		
Impostazioni di messa a fuoco	Continuo	●	●	● ⁽⁴⁾	▲	○	●	●	●	●	pag. 72	
	Singola	○	○ ⁽³⁾	○	△	—	○	○	○	○		
Blocco AF			—	○ ⁽³⁾	○ ⁽⁴⁾	○	○	○	○	○	pag. 74	
Focus Manuale			—	○ ⁽³⁾	○ ⁽⁴⁾	○	○	○	○	○	pag. 75	
Zoom manuale		—	○ ⁽³⁾	○ ⁽⁴⁾	—	—	○	○	○	○	pag. 75	
Luce Autofocus		○	○ ⁽³⁾	○ ⁽⁴⁾ ₍₁₁₎	○	○	○	○	○	○	pag. 29	
Macro/Super Macro		○	○ ⁽¹²⁾	○ ⁽⁴⁾	○	—	○	○	○	○	Guida di base pag. 16	
		—	—	○ ⁽¹³⁾	—	○	○	○	○	○		
Zoom Digitale		○	○	○ ⁽⁷⁾	—	—	○	○	○	○	pag. 40	
Tele-converter Digitale		○	○	○ ⁽⁷⁾	—	—	○	○	○	○	pag. 40	
Funz.sicurezza		—	—	—	—	—	—	○	○	—	pag. 67	
Controllo FE		—	—	—	—	—	○	○	○	—	pag. 67	
Compensazione dell'esposizione ⁽¹⁴⁾			—	○	○ ⁽⁷⁾	△	—	○	○	—	pag. 83	
Modifica esposizione		—	—	—	—	○	—	—	—	—	pag. 52	
Velocità ISO			○ ⁽¹⁵⁾	— ⁽¹⁶⁾	— ⁽¹⁶⁾	— ⁽¹⁶⁾	— ⁽¹⁶⁾	○	○ ⁽¹⁷⁾	○ ⁽¹⁷⁾	○ ⁽¹⁶⁾	pag. 80
Bilanc.Bianco ⁽¹⁹⁾			— ⁽¹⁶⁾	— ⁽¹⁶⁾	— ⁽¹⁶⁾	△ ⁽²⁰⁾	○ ⁽²¹⁾	○	○	○	○	pag. 88
Metodo di lettura	Valutativa		○	○	○	△	○	●	●	●	pag. 78	
	Media pesata al centro		—	—	—	—	—	○	○	○		
	Spot		—	—	—	—	—	○	○	○		
	Centro	—	—	—	—	—	—	●	●	●		
	Punto AF	—	—	—	—	—	—	○	○	○		
Blocco AE/Blocco FE			—	—	—	—	○ ⁽²²⁾	○	○	○	—	pag. 84, 86

		AUTO		SCN			P	Tv	Av	M	Pagina di rif.
Bracketing	AEB		—	—	—	—	○	○	○	—	pag. 77, 87
	Fuoco-BKT		—	—	—	—	○	○	○	○	
My Colors			—	—	—	△	○	○	○	○	pag. 91
Salva origin.		—	—	○ ⁽¹³⁾	—	—	—	—	—	—	pag. 62
Inverti		○	○	○	—	○	○	○	○	○	pag. 29
Display Pers.		○ ⁽²³⁾	○ ⁽²³⁾	○ ⁽²³⁾	○ ⁽²⁴⁾	○ ⁽²⁵⁾	○	○	○	○	pag. 15
Mod. IS		○	○	○	△	○ ⁽²⁶⁾	○	○	○	○	pag. 44
Orient. Immag.		○	○	○	△	○	○	○	○	○	pag. 99
Cat. Autom.		○	○	○	○	○	○	○	○	○	pag. 30

* ○: impostazione disponibile (●: impostazione predefinita) △: l'impostazione può essere effettuata solo per la prima immagine. (▲: impostazione predefinita) —: impossibile selezionare l'impostazione.

• (Area ombreggiata): l'impostazione resta memorizzata anche quando la fotocamera è spenta.

- (1) I pixel per la registrazione e le velocità dei fotogrammi per la modalità (Filmato) (pag. 53).
- (2) Funzione impostata su [Off] quando si abbassa il flash per chiuderlo.
- (3) Non impostabile in modalità .
- (4) Non impostabile in modalità .
- (5) Non impostabile in modalità .
- (6) Funzione fissata su [On] nelle modalità , e (impossibile selezionare [Off]).
- (7) Non impostabile in modalità o .
- (8) Impostazione predefinita in modalità .
- (9) Impossibile impostare [Off].
- (10) Funzione fissata su [Off] in modalità o .
- (11) Impostabile solo in modalità se l'impostazione del flash è [On].
- (12) Non impostabile in modalità o .
- (13) Impostabile solo in modalità o .
- (14) L'impostazione predefinita sarà zero.
- (15) È possibile solo l'alternanza tra e .
- (16) Impostato automaticamente dalla fotocamera.
- (17) Impossibile impostare .
- (18) Impossibile impostare o .
- (19) Questa impostazione non è selezionabile se My Colors è impostato su [Seppia] o [Bianco & Nero].
- (20) Impossibile leggere i dati del bilanciamento del bianco in modalità Manuale.
- (21) Impossibile impostare .
- (22) Impossibile selezionare Blocco FE.
- (23) Impossibile impostare [Istogramma].
- (24) È possibile impostare solo [Info scatto].
- (25) Impossibile impostare [Guida 3:2].
- (26) Impossibile impostare [Scatto Sing.] e [Panning].



Canon